



01 Lattiakaapit

1

Teräs, Sisäkäyttö

| | |
|---|----|
| Yksi ovi / kaksoisovi, MCS/MCD/MCS-HP | 12 |
| Laippakiinnitys, MCF | 36 |
| 19 tuuman ICT-räkki, MCI | 42 |
| Yksi ovi / kaksoisovi, MKS/MKD | 46 |

Ruostumaton Teräs, Ulkokäyttö

| | |
|--|----|
| Yksi ovi / kaksoisovi, MCSS/MCDS/MCSS-HP | 60 |
| Yksi ovi / kaksoisovi, EKSS/EKDS | 76 |

Alumiini, Ulkokäyttö

| | |
|--|-----|
| Rivittettävät, kaksoisseinäversio, ECOM | 234 |
| Kompaktit, kaksoisseinäversio, EKOM | 238 |
| Kompaktit, yksiseinäinen versio, EKOM-SW | 242 |

Galvanoitu Teräs, EMC

| | |
|----------------------|-----|
| Yksi ovi, MCSE | 252 |
|----------------------|-----|

Lisävarusteet

| | |
|--|-----|
| Teräs lisävarusteet ulkokäyttöön | 88 |
| Asennuslevyt | 90 |
| Profiilit | 102 |
| Moduulisysteemi | 119 |
| 19" asennus | 124 |
| Hyllyt | 157 |
| Kiinnitys | 160 |
| Kokokorkea ovi | 172 |
| Lukitus | 188 |
| Lukitusjärjestelmä | 200 |
| Osakorkea ovi | 204 |
| Rivitys & nosto | 212 |
| Lämmitys | 222 |
| Kaapelointi | 225 |
| Maadoitus | 231 |
| Suojaus | 233 |
| Alumiiniset lisävarusteet ulkokäyttöön | 249 |
| EMC-malleille suunnitellut lisävarusteet | 256 |

Lattiakaapit
Teräsvalikoima | Teräs
Rivittettävä, yksiovinen | MCS

IP 55 | TYPE 12, 13 | IK 10



**Materiaali:**

Kehikko: 1.5 mm maalattu teräs. Ovi: 2 mm maalattu teräs. Taka-, katto ja sivulevyt: 1.5 mm maalattu teräs. Asennuslevy: 3 mm galvanoitu teräs. Pohjalevyt: 1 mm galvanoitu teräs.

Runko:

Saumahitsatut käännetty avoprofiilit 25 mm reikäjaolla DIN 43660 mukaisesti, sisältäen integroidun ulkorei'ityksen.

Ovi:

Oven 4 saranaa mahdollistavat vasen- tai oikeakätisen avautumisen. Oven runkokehikossa rei'itys 25 mm:n jaolla.

Takaseinälevy:

Kiinnitetty M6 torx-ruuveilla. Vakiona valmiudet takaoven asennukselle.

Sivuseinälevyt:

Toimitetaan lisävarusteena.

Kattolevy:

Irroitettava.

Lukitus:

4-pisteen kiskolukitusjärjestelmä. Ei vie kaapista sisätilaa. Vakiona DIN-lukko 3 mm kielekkeellä. Voidaan vaihtaa vakiolukkopesiin tai Euro-sylinteriin ja nostokahva.

Pohjalevyt:

Koostuu kolmesta tai neljästä (S>600) osasta.

Asennuslevy:

Kaksoiskantattu ja liu'utetaan paikoilleen. Syvyysäädettävissä 25 mm portain MPD02 avulla. Kiinnitetty kaapin pakkauslaatikon ulkopuolelle.

Maadoitus:

Kaikki levyt on maadoitettu kiinnitysosiensa kautta ja on varustettu erillisillä maadoitusruuveilla.

Pintakäsittely:

RAL 7035 pulverimaalaus.

Kotelointiluokka:

Täyttää vaatimukset IP 55 | TYPE 12, 13 | IK 10.

Asennussuositus:

Vakiotoimituksena sopiva rivitettäväksi muihin kaappeihin. Lisää sivulevyt yksittäissijoitusta varten.

Toimitus:

Runko, jossa on ovi, takaseinä, katto, pohjalevyt, asennuslevy (ei PER5 versio) ja oven kehys. Asennuslevy, pohjalevy ja ovikaulus eivät kuulu 400 mm leveään kaapin toimitukseen. 2200 korkeiden kaappien toimitus sisältää 2 CMB profiilia asennettuna. Toimitus sisältää myös maadoitustapit. Toimitetaan kaapinlevyisellä lavalla, jotta rivitys voidaan hoitaa ilman kaapin poistamista lavalta. Kaikki pakkausmateriaalit ovat kierrätettäviä.



Mittataulukko | MCS

IP 55 | TYPE 12, 13 | IK 10

Asennuslevyineen

| Kaapin mitat | | | Asennuslevyn mitat | | Hyötysyvyys | Osa nro. |
|--------------|------|-----|--------------------|-----|-------------|------------|
| K | L | S | k | l | s | |
| 1800 | 500 | 500 | 1694 | 394 | 459 | MCS18055R5 |
| 1800 | 600 | 400 | 1694 | 494 | 359 | MCS18064R5 |
| 1800 | 600 | 500 | 1694 | 494 | 459 | MCS18065R5 |
| 1800 | 600 | 600 | 1694 | 494 | 559 | MCS18066R5 |
| 1800 | 800 | 400 | 1694 | 694 | 359 | MCS18084R5 |
| 1800 | 800 | 500 | 1694 | 694 | 459 | MCS18085R5 |
| 1800 | 800 | 600 | 1694 | 694 | 559 | MCS18086R5 |
| 1800 | 1000 | 400 | 1694 | 894 | 359 | MCS18104R5 |
| 1800 | 1000 | 500 | 1694 | 894 | 459 | MCS18105R5 |
| 1800 | 1000 | 600 | 1694 | 894 | 559 | MCS18106R5 |
| 2000 | 500 | 500 | 1894 | 394 | 459 | MCS20055R5 |
| 2000 | 600 | 400 | 1894 | 494 | 359 | MCS20064R5 |
| 2000 | 600 | 500 | 1894 | 494 | 459 | MCS20065R5 |
| 2000 | 600 | 600 | 1894 | 494 | 559 | MCS20066R5 |
| 2000 | 600 | 800 | 1894 | 494 | 759 | MCS20068R5 |
| 2000 | 800 | 400 | 1894 | 694 | 359 | MCS20084R5 |
| 2000 | 800 | 500 | 1894 | 694 | 459 | MCS20085R5 |
| 2000 | 800 | 600 | 1894 | 694 | 559 | MCS20086R5 |
| 2000 | 800 | 800 | 1894 | 694 | 759 | MCS20088R5 |
| 2000 | 1000 | 400 | 1894 | 894 | 359 | MCS20104R5 |
| 2000 | 1000 | 500 | 1894 | 894 | 459 | MCS20105R5 |
| 2000 | 1000 | 600 | 1894 | 894 | 559 | MCS20106R5 |
| 2000 | 1000 | 800 | 1894 | 894 | 759 | MCS20108R5 |
| 2200 | 600 | 600 | 2094 | 494 | 559 | MCS22066R5 |
| 2200 | 600 | 800 | 2094 | 494 | 759 | MCS22068R5 |
| 2200 | 800 | 600 | 2094 | 694 | 559 | MCS22086R5 |
| 2200 | 800 | 800 | 2094 | 694 | 759 | MCS22088R5 |

Ilman asennuslevyä

| Kaapin mitat | | | | |
|--------------|------|-----|--------------|--|
| K | L | S | Osa nro. | |
| 1800 | 500 | 500 | MCS18055PER5 | |
| 1800 | 600 | 400 | MCS18064PER5 | |
| 1800 | 600 | 500 | MCS18065PER5 | |
| 1800 | 600 | 600 | MCS18066PER5 | |
| 1800 | 800 | 400 | MCS18084PER5 | |
| 1800 | 800 | 500 | MCS18085PER5 | |
| 1800 | 800 | 600 | MCS18086PER5 | |
| 1800 | 1000 | 400 | MCS18104PER5 | |
| 1800 | 1000 | 500 | MCS18105PER5 | |
| 1800 | 1000 | 600 | MCS18106PER5 | |
| 2000 | 500 | 500 | MCS20055PER5 | |
| 2000 | 600 | 400 | MCS20064PER5 | |
| 2000 | 600 | 500 | MCS20065PER5 | |
| 2000 | 600 | 600 | MCS20066PER5 | |
| 2000 | 600 | 800 | MCS20068PER5 | |
| 2000 | 800 | 400 | MCS20084PER5 | |
| 2000 | 800 | 500 | MCS20085PER5 | |
| 2000 | 800 | 600 | MCS20086PER5 | |
| 2000 | 800 | 800 | MCS20088PER5 | |
| 2000 | 1000 | 400 | MCS20104PER5 | |
| 2000 | 1000 | 500 | MCS20105PER5 | |
| 2000 | 1000 | 600 | MCS20106PER5 | |
| 2000 | 1000 | 800 | MCS20108PER5 | |
| 2200 | 600 | 600 | MCS22066PER5 | |
| 2200 | 600 | 800 | MCS22068PER5 | |
| 2200 | 800 | 600 | MCS22086PER5 | |
| 2200 | 800 | 800 | MCS22088PER5 | |

Kaapelointikaapit: ilman asennuslevyä, pohjalevyjä ja ovikehystä

| Kaapin mitat | | | | |
|--------------|-----|-----|------------|--|
| K | L | S | Osa nro. | |
| 1800 | 400 | 400 | MCS18044R5 | |
| 1800 | 400 | 500 | MCS18045R5 | |
| 1800 | 400 | 600 | MCS18046R5 | |
| 2000 | 400 | 400 | MCS20044R5 | |
| 2000 | 400 | 500 | MCS20045R5 | |
| 2000 | 400 | 600 | MCS20046R5 | |
| 2000 | 400 | 800 | MCS20048R5 | |

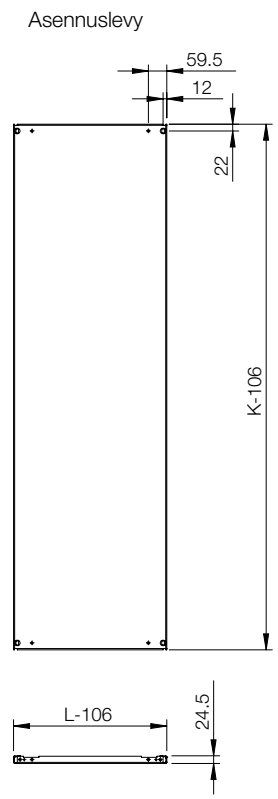
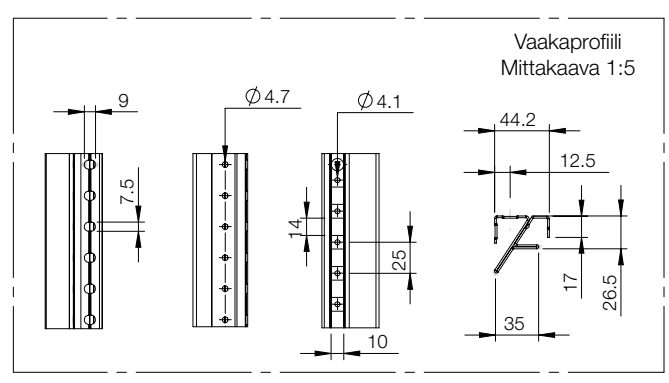
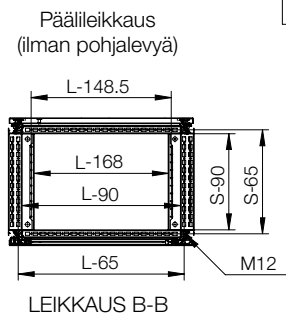
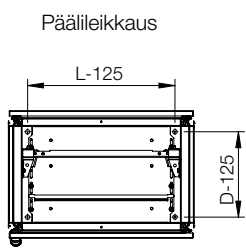
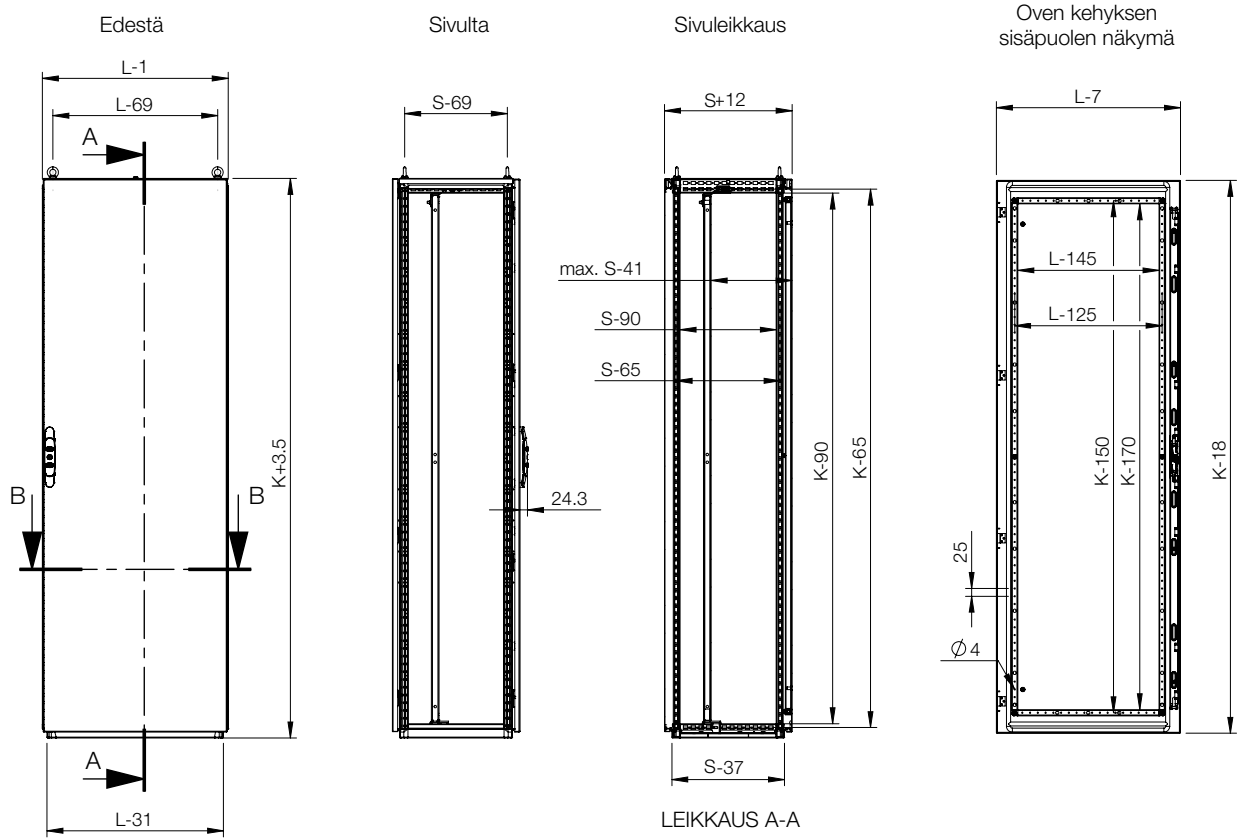

01

Lattiakaapit



Lisävarusteiden valintakaavio | MCS

| Kaappi | Asennus | | | | | | | | | |
|------------|---------|------|-----|-------------|---------------------|-----------------------------|---------------------|---------------------|----------------------------|----------------------------|
| | K | L | S | Asennuslevy | Leveä asennuslevy * | Poikittaiset liukuprofiilit | Asennusprofiili (K) | Asennusprofiili (L) | Ulompi asennusprofiili (L) | Ulompi asennusprofiili (S) |
| MCS18044R5 | 1800 | 400 | 400 | MP1804 | - | - | CLPF1800 | CLPF400 | CLPO400 | CLPO400 |
| MCS18045R5 | 1800 | 400 | 500 | MP1804 | - | - | CLPF1800 | CLPF400 | CLPO400 | CLPO500 |
| MCS18046R5 | 1800 | 400 | 600 | MP1804 | - | - | CLPF1800 | CLPF400 | CLPO400 | CLPO600 |
| MCS18055R5 | 1800 | 500 | 500 | MP1805 | MPW1805 | MTS500 | CLPF1800 | CLPF500 | CLPO500 | CLPO500 |
| MCS18064R5 | 1800 | 600 | 400 | MP1806 | MPW1806 | MTS600 | CLPF1800 | CLPF600 | CLPO600 | CLPO400 |
| MCS18065R5 | 1800 | 600 | 500 | MP1806 | MPW1806 | MTS600 | CLPF1800 | CLPF600 | CLPO600 | CLPO500 |
| MCS18066R5 | 1800 | 600 | 600 | MP1806 | MPW1806 | MTS600 | CLPF1800 | CLPF600 | CLPO600 | CLPO600 |
| MCS18084R5 | 1800 | 800 | 400 | MP1808 | MPW1808 | MTS800 | CLPF1800 | CLPF800 | CLPO800 | CLPO400 |
| MCS18085R5 | 1800 | 800 | 500 | MP1808 | MPW1808 | MTS800 | CLPF1800 | CLPF800 | CLPO800 | CLPO500 |
| MCS18086R5 | 1800 | 800 | 600 | MP1808 | MPW1808 | MTS800 | CLPF1800 | CLPF800 | CLPO800 | CLPO600 |
| MCS18104R5 | 1800 | 1000 | 400 | MP1810 | MPW1810 | MTS1000 | CLPF1800 | CLPF1000 | CLPO1000 | CLPO400 |
| MCS18105R5 | 1800 | 1000 | 500 | MP1810 | MPW1810 | MTS1000 | CLPF1800 | CLPF1000 | CLPO1000 | CLPO500 |
| MCS18106R5 | 1800 | 1000 | 600 | MP1810 | MPW1810 | MTS1000 | CLPF1800 | CLPF1000 | CLPO1000 | CLPO600 |
| MCS20044R5 | 2000 | 400 | 400 | MP2004 | - | - | CLPF2000 | CLPF400 | CLPO400 | CLPO400 |
| MCS20045R5 | 2000 | 400 | 500 | MP2004 | - | - | CLPF2000 | CLPF400 | CLPO400 | CLPO500 |
| MCS20046R5 | 2000 | 400 | 600 | MP2004 | - | - | CLPF2000 | CLPF400 | CLPO400 | CLPO600 |
| MCS20048R5 | 2000 | 400 | 800 | MP2004 | - | - | CLPF2000 | CLPF400 | CLPO400 | CLPO800 |
| MCS20055R5 | 2000 | 500 | 500 | MP2005 | MPW2005 | MTS500 | CLPF2000 | CLPF500 | CLPO500 | CLPO500 |
| MCS20064R5 | 2000 | 600 | 400 | MP2006 | MPW2006 | MTS600 | CLPF2000 | CLPF600 | CLPO600 | CLPO400 |
| MCS20065R5 | 2000 | 600 | 500 | MP2006 | MPW2006 | MTS600 | CLPF2000 | CLPF600 | CLPO600 | CLPO500 |
| MCS20066R5 | 2000 | 600 | 600 | MP2006 | MPW2006 | MTS600 | CLPF2000 | CLPF600 | CLPO600 | CLPO600 |
| MCS20068R5 | 2000 | 600 | 800 | MP2006 | MPW2006 | MTS600 | CLPF2000 | CLPF600 | CLPO600 | CLPO800 |
| MCS20084R5 | 2000 | 800 | 400 | MP2008 | MPW2008 | MTS800 | CLPF2000 | CLPF800 | CLPO800 | CLPO400 |
| MCS20085R5 | 2000 | 800 | 500 | MP2008 | MPW2008 | MTS800 | CLPF2000 | CLPF800 | CLPO800 | CLPO500 |
| MCS20086R5 | 2000 | 800 | 600 | MP2008 | MPW2008 | MTS800 | CLPF2000 | CLPF800 | CLPO800 | CLPO600 |
| MCS20088R5 | 2000 | 800 | 800 | MP2008 | MPW2008 | MTS800 | CLPF2000 | CLPF800 | CLPO800 | CLPO800 |
| MCS20104R5 | 2000 | 1000 | 400 | MP2010 | MPW2010 | MTS1000 | CLPF2000 | CLPF1000 | CLPO1000 | CLPO400 |
| MCS20105R5 | 2000 | 1000 | 500 | MP2010 | MPW2010 | MTS1000 | CLPF2000 | CLPF1000 | CLPO1000 | CLPO500 |
| MCS20106R5 | 2000 | 1000 | 600 | MP2010 | MPW2010 | MTS1000 | CLPF2000 | CLPF1000 | CLPO1000 | CLPO600 |
| MCS20108R5 | 2000 | 1000 | 800 | MP2010 | MPW2010 | MTS1000 | CLPF2000 | CLPF1000 | CLPO1000 | CLPO800 |
| MCS22066R5 | 2200 | 600 | 600 | MP2206 | - | MTS600 | CLPF2200 | CLPF600 | CLPO600 | CLPO600 |
| MCS22068R5 | 2200 | 600 | 800 | MP2206 | - | MTS600 | CLPF2200 | CLPF600 | CLPO600 | CLPO800 |
| MCS22086R5 | 2200 | 800 | 600 | MP2208 | - | MTS800 | CLPF2200 | CLPF800 | CLPO800 | CLPO600 |
| MCS22088R5 | 2200 | 800 | 800 | MP2208 | - | MTS800 | CLPF2200 | CLPF800 | CLPO800 | CLPO800 |

* MTS vaaditaan.



| Kaappi | Asennus | | | | | | |
|------------|---------|------|-----|---------------------|------------------------|------------------------|-------------------|
| | K | L | S | Asennusprofiili (S) | Pikakiinnityskisko (L) | Pikakiinnityskisko (S) | Sivuasennustangot |
| MCS18044R5 | 1800 | 400 | 400 | CLPF400 | CLPK400 | CLPK400 | CMB402 |
| MCS18045R5 | 1800 | 400 | 500 | CLPF500 | CLPK400 | CLPK500 | CMB502 |
| MCS18046R5 | 1800 | 400 | 600 | CLPF600 | CLPK400 | CLPK600 | CMB602 |
| MCS18055R5 | 1800 | 500 | 500 | CLPF500 | CLPK500 | CLPK500 | CMB502 |
| MCS18064R5 | 1800 | 600 | 400 | CLPF400 | CLPK600 | CLPK400 | CMB402 |
| MCS18065R5 | 1800 | 600 | 500 | CLPF500 | CLPK600 | CLPK500 | CMB502 |
| MCS18066R5 | 1800 | 600 | 600 | CLPF600 | CLPK600 | CLPK600 | CMB602 |
| MCS18084R5 | 1800 | 800 | 400 | CLPF400 | CLPK800 | CLPK400 | CMB402 |
| MCS18085R5 | 1800 | 800 | 500 | CLPF500 | CLPK800 | CLPK500 | CMB502 |
| MCS18086R5 | 1800 | 800 | 600 | CLPF600 | CLPK800 | CLPK600 | CMB602 |
| MCS18104R5 | 1800 | 1000 | 400 | CLPF400 | CLPK1000 | CLPK400 | CMB402 |
| MCS18105R5 | 1800 | 1000 | 500 | CLPF500 | CLPK1000 | CLPK500 | CMB502 |
| MCS18106R5 | 1800 | 1000 | 600 | CLPF600 | CLPK1000 | CLPK600 | CMB602 |
| MCS20044R5 | 2000 | 400 | 400 | CLPF400 | CLPK400 | CLPK400 | CMB402 |
| MCS20045R5 | 2000 | 400 | 500 | CLPF500 | CLPK400 | CLPK500 | CMB502 |
| MCS20046R5 | 2000 | 400 | 600 | CLPF600 | CLPK400 | CLPK600 | CMB602 |
| MCS20048R5 | 2000 | 400 | 800 | CLPF800 | CLPK400 | CLPK800 | CMB802 |
| MCS20055R5 | 2000 | 500 | 500 | CLPF500 | CLPK500 | CLPK500 | CMB502 |
| MCS20064R5 | 2000 | 600 | 400 | CLPF400 | CLPK600 | CLPK400 | CMB402 |
| MCS20065R5 | 2000 | 600 | 500 | CLPF500 | CLPK600 | CLPK500 | CMB502 |
| MCS20066R5 | 2000 | 600 | 600 | CLPF600 | CLPK600 | CLPK600 | CMB602 |
| MCS20068R5 | 2000 | 600 | 800 | CLPF800 | CLPK600 | CLPK800 | CMB802 |
| MCS20084R5 | 2000 | 800 | 400 | CLPF400 | CLPK800 | CLPK400 | CMB402 |
| MCS20085R5 | 2000 | 800 | 500 | CLPF500 | CLPK800 | CLPK500 | CMB502 |
| MCS20086R5 | 2000 | 800 | 600 | CLPF600 | CLPK800 | CLPK600 | CMB602 |
| MCS20088R5 | 2000 | 800 | 800 | CLPF800 | CLPK800 | CLPK800 | CMB802 |
| MCS20104R5 | 2000 | 1000 | 400 | CLPF400 | CLPK1000 | CLPK400 | CMB402 |
| MCS20105R5 | 2000 | 1000 | 500 | CLPF500 | CLPK1000 | CLPK500 | CMB502 |
| MCS20106R5 | 2000 | 1000 | 600 | CLPF600 | CLPK1000 | CLPK600 | CMB602 |
| MCS20108R5 | 2000 | 1000 | 800 | CLPF800 | CLPK1000 | CLPK800 | CMB802 |
| MCS22066R5 | 2200 | 600 | 600 | CLPF600 | CLPK600 | CLPK600 | CMB602 |
| MCS22068R5 | 2200 | 600 | 800 | CLPF800 | CLPK600 | CLPK800 | CMB802 |
| MCS22086R5 | 2200 | 800 | 600 | CLPF600 | CLPK800 | CLPK600 | CMB602 |
| MCS22088R5 | 2200 | 800 | 800 | CLPF800 | CLPK800 | CLPK800 | CMB802 |

Lisävarusteiden valintakaavio | MCS

| Kaappi | Asennus | | | | | | | | |
|------------|---------|------|-----|-----------------------------|------------------------------------|-----------------------------------|---|---------------------------|---|
| | K | L | S | Täysipituinen kääntökehys * | Keskeltä asennettava kääntökehys * | Sivulta asennettava kääntökehys * | Kääntökehyyksen poikittaiset tukitangot | Asennusprofiilit (19") ** | Pohjaprofiilit 19" asennusprofiilien kiinnitystä varten |
| MCS18044R5 | 1800 | 400 | 400 | - | - | - | - | - | - |
| MCS18045R5 | 1800 | 400 | 500 | - | - | - | - | - | - |
| MCS18046R5 | 1800 | 400 | 600 | - | - | - | - | - | - |
| MCS18055R5 | 1800 | 500 | 500 | - | - | - | - | - | - |
| MCS18064R5 | 1800 | 600 | 400 | ESFC366 | - | - | ESFB06 | CIP38 | CIB600 |
| MCS18065R5 | 1800 | 600 | 500 | ESFC366 | - | - | ESFB06 | CIP38 | CIB600 |
| MCS18066R5 | 1800 | 600 | 600 | ESFC366 | - | - | ESFB06 | CIP38 | CIB600 |
| MCS18084R5 | 1800 | 800 | 400 | ESFC366 | ESFM368 | ESFS368 | ESFB08 | CIP38 | CIB800 |
| MCS18085R5 | 1800 | 800 | 500 | ESFC366 | ESFM368 | ESFS368 | ESFB08 | CIP38 | CIB800 |
| MCS18086R5 | 1800 | 800 | 600 | ESFC366 | ESFM368 | ESFS368 | ESFB08 | CIP38 | CIB800 |
| MCS18104R5 | 1800 | 1000 | 400 | ESFC366 | ESFM368 | ESFS368 | ESFB10 | - | - |
| MCS18105R5 | 1800 | 1000 | 500 | ESFC366 | ESFM368 | ESFS368 | ESFB10 | - | - |
| MCS18106R5 | 1800 | 1000 | 600 | ESFC366 | ESFM368 | ESFS368 | ESFB10 | - | - |
| MCS20044R5 | 2000 | 400 | 400 | - | - | - | - | - | - |
| MCS20045R5 | 2000 | 400 | 500 | - | - | - | - | - | - |
| MCS20046R5 | 2000 | 400 | 600 | - | - | - | - | - | - |
| MCS20048R5 | 2000 | 400 | 800 | - | - | - | - | - | - |
| MCS20055R5 | 2000 | 500 | 500 | - | - | - | - | - | - |
| MCS20064R5 | 2000 | 600 | 400 | ESFC406 | - | - | ESFB06 | CIP42 | CIB600 |
| MCS20065R5 | 2000 | 600 | 500 | ESFC406 | - | - | ESFB06 | CIP42 | CIB600 |
| MCS20066R5 | 2000 | 600 | 600 | ESFC406 | - | - | ESFB06 | CIP42 | CIB600 |
| MCS20068R5 | 2000 | 600 | 800 | ESFC406 | - | - | ESFB06 | CIP42 | CIB600 |
| MCS20084R5 | 2000 | 800 | 400 | ESFC406 | ESFM408 | ESFS408 | ESFB08 | CIP42 | CIB800 |
| MCS20085R5 | 2000 | 800 | 500 | ESFC406 | ESFM408 | ESFS408 | ESFB08 | CIP42 | CIB800 |
| MCS20086R5 | 2000 | 800 | 600 | ESFC406 | ESFM408 | ESFS408 | ESFB08 | CIP42 | CIB800 |
| MCS20088R5 | 2000 | 800 | 800 | ESFC406 | ESFM408 | ESFS408 | ESFB08 | CIP42 | CIB800 |
| MCS20104R5 | 2000 | 1000 | 400 | ESFC406 | ESFM408 | ESFS408 | ESFB10 | - | - |
| MCS20105R5 | 2000 | 1000 | 500 | ESFC406 | ESFM408 | ESFS408 | ESFB10 | - | - |
| MCS20106R5 | 2000 | 1000 | 600 | ESFC406 | ESFM408 | ESFS408 | ESFB10 | - | - |
| MCS20108R5 | 2000 | 1000 | 800 | ESFC406 | ESFM408 | ESFS408 | ESFB10 | - | - |
| MCS22066R5 | 2200 | 600 | 600 | ESFC456 | - | - | ESFB06 | CIP47 | CIB600 |
| MCS22068R5 | 2200 | 600 | 800 | ESFC456 | - | - | ESFB06 | CIP47 | CIB600 |
| MCS22086R5 | 2200 | 800 | 600 | ESFC456 | ESFM458 | ESFS458 | ESFB08 | CIP47 | CIB800 |
| MCS22088R5 | 2200 | 800 | 800 | ESFC456 | ESFM458 | ESFS458 | ESFB08 | CIP47 | CIB800 |

* ESFB vaaditaan.
** CIB, CID tai CIWR vaaditaan.

01

Lattiakaapit



| Kaappi | Kiinnitys | | | | | | | |
|------------|-----------|------|-----|---------------------------------------|---|---------------------------------------|---|---|
| | K | L | S | Etu-/takasokkelit (korkeus 100 mm) | Sokkelin sivupaneelit (korkeus 100 mm) | Etu-/takasokkelit (korkeus 200 mm) | Sokkelin sivupaneelit (korkeus 200 mm) | Tuuletettu etu-/ takasokkeli (korkeus 100 mm) |
| MCS18044R5 | 1800 | 400 | 400 | PF1040 | PS1040 | PF2040 | PS2040 | PV1040 |
| MCS18045R5 | 1800 | 400 | 500 | PF1040 | PS1050 | PF2040 | PS2050 | PV1040 |
| MCS18046R5 | 1800 | 400 | 600 | PF1040 | PS1060 | PF2040 | PS2060 | PV1040 |
| MCS18055R5 | 1800 | 500 | 500 | PF1050 | PS1050 | PF2050 | PS2050 | - |
| MCS18064R5 | 1800 | 600 | 400 | PF1060 | PS1040 | PF2060 | PS2040 | PV1060 |
| MCS18065R5 | 1800 | 600 | 500 | PF1060 | PS1050 | PF2060 | PS2050 | PV1060 |
| MCS18066R5 | 1800 | 600 | 600 | PF1060 | PS1060 | PF2060 | PS2060 | PV1060 |
| MCS18084R5 | 1800 | 800 | 400 | PF1080 | PS1040 | PF2080 | PS2040 | PV1080 |
| MCS18085R5 | 1800 | 800 | 500 | PF1080 | PS1050 | PF2080 | PS2050 | PV1080 |
| MCS18086R5 | 1800 | 800 | 600 | PF1080 | PS1060 | PF2080 | PS2060 | PV1080 |
| MCS18104R5 | 1800 | 1000 | 400 | PF1100 | PS1040 | PF2100 | PS2040 | PV1100 |
| MCS18105R5 | 1800 | 1000 | 500 | PF1100 | PS1050 | PF2100 | PS2050 | PV1100 |
| MCS18106R5 | 1800 | 1000 | 600 | PF1100 | PS1060 | PF2100 | PS2060 | PV1100 |
| MCS20044R5 | 2000 | 400 | 400 | PF1040 | PS1040 | PF2040 | PS2040 | PV1040 |
| MCS20045R5 | 2000 | 400 | 500 | PF1040 | PS1050 | PF2040 | PS2050 | PV1040 |
| MCS20046R5 | 2000 | 400 | 600 | PF1040 | PS1060 | PF2040 | PS2060 | PV1040 |
| MCS20048R5 | 2000 | 400 | 800 | PF1040 | PS1080 | PF2040 | PS2080 | PV1040 |
| MCS20055R5 | 2000 | 500 | 500 | PF1050 | PS1050 | PF2050 | PS2050 | - |
| MCS20064R5 | 2000 | 600 | 400 | PF1060 | PS1040 | PF2060 | PS2040 | PV1060 |
| MCS20065R5 | 2000 | 600 | 500 | PF1060 | PS1050 | PF2060 | PS2050 | PV1060 |
| MCS20066R5 | 2000 | 600 | 600 | PF1060 | PS1060 | PF2060 | PS2060 | PV1060 |
| MCS20068R5 | 2000 | 600 | 800 | PF1060 | PS1080 | PF2060 | PS2080 | PV1060 |
| MCS20084R5 | 2000 | 800 | 400 | PF1080 | PS1040 | PF2080 | PS2040 | PV1080 |
| MCS20085R5 | 2000 | 800 | 500 | PF1080 | PS1050 | PF2080 | PS2050 | PV1080 |
| MCS20086R5 | 2000 | 800 | 600 | PF1080 | PS1060 | PF2080 | PS2060 | PV1080 |
| MCS20088R5 | 2000 | 800 | 800 | PF1080 | PS1080 | PF2080 | PS2080 | PV1080 |
| MCS20104R5 | 2000 | 1000 | 400 | PF1100 | PS1040 | PF2100 | PS2040 | PV1100 |
| MCS20105R5 | 2000 | 1000 | 500 | PF1100 | PS1050 | PF2100 | PS2050 | PV1100 |
| MCS20106R5 | 2000 | 1000 | 600 | PF1100 | PS1060 | PF2100 | PS2060 | PV1100 |
| MCS20108R5 | 2000 | 1000 | 800 | PF1100 | PS1080 | PF2100 | PS2080 | PV1100 |
| MCS22066R5 | 2200 | 600 | 600 | PF1060 | PS1060 | PF2060 | PS2060 | PV1060 |
| MCS22068R5 | 2200 | 600 | 800 | PF1060 | PS1080 | PF2060 | PS2080 | PV1060 |
| MCS22086R5 | 2200 | 800 | 600 | PF1080 | PS1060 | PF2080 | PS2060 | PV1080 |
| MCS22088R5 | 2200 | 800 | 800 | PF1080 | PS1080 | PF2080 | PS2080 | PV1080 |

Lisävarusteiden valintakaavio | MCS

| Kaappi | K | L | S | Lämpö | | Kaapeli | |
|------------|------|------|-----|------------------|---|---|-----------------------|
| | | | | Tuuletettu katto | Kaapelinkiinnitystanko (kiinnitys pohjalevyjen alapuolelle) | Kaapelinkiinnitystanko (kiinnitys pohjalevyjen yläpuolelle) | Tuuletetut pohjalevyt |
| MCS18044R5 | 1800 | 400 | 400 | - | CABP400 | CAB400 | - |
| MCS18045R5 | 1800 | 400 | 500 | - | CABP400 | CAB400 | - |
| MCS18046R5 | 1800 | 400 | 600 | - | CABP400 | CAB400 | - |
| MCS18055R5 | 1800 | 500 | 500 | CVR0505R5 | CABP500 | - | - |
| MCS18064R5 | 1800 | 600 | 400 | CVR0604R5 | CABP600 | CAB600 | CVB0604 |
| MCS18065R5 | 1800 | 600 | 500 | CVR0605R5 | CABP600 | CAB600 | CVB0605 |
| MCS18066R5 | 1800 | 600 | 600 | CVR0606R5 | CABP600 | CAB600 | CVB0606 |
| MCS18084R5 | 1800 | 800 | 400 | CVR0804R5 | CABP800 | CAB800 | CVB0804 |
| MCS18085R5 | 1800 | 800 | 500 | CVR0805R5 | CABP800 | CAB800 | CVB0805 |
| MCS18086R5 | 1800 | 800 | 600 | CVR0806R5 | CABP800 | CAB800 | CVB0806 |
| MCS18104R5 | 1800 | 1000 | 400 | CVR1004R5 | CABP1000 | CAB1000 | CVB1004 |
| MCS18105R5 | 1800 | 1000 | 500 | CVR1005R5 | CABP1000 | CAB1000 | CVB1005 |
| MCS18106R5 | 1800 | 1000 | 600 | CVR1006R5 | CABP1000 | CAB1000 | CVB1006 |
| MCS20044R5 | 2000 | 400 | 400 | - | CABP400 | CAB400 | - |
| MCS20045R5 | 2000 | 400 | 500 | - | CABP400 | CAB400 | - |
| MCS20046R5 | 2000 | 400 | 600 | - | CABP400 | CAB400 | - |
| MCS20048R5 | 2000 | 400 | 800 | - | CABP400 | CAB400 | - |
| MCS20055R5 | 2000 | 500 | 500 | CVR0505R5 | CABP500 | - | - |
| MCS20064R5 | 2000 | 600 | 400 | CVR0604R5 | CABP600 | CAB600 | CVB0604 |
| MCS20065R5 | 2000 | 600 | 500 | CVR0605R5 | CABP600 | CAB600 | CVB0605 |
| MCS20066R5 | 2000 | 600 | 600 | CVR0606R5 | CABP600 | CAB600 | CVB0606 |
| MCS20068R5 | 2000 | 600 | 800 | CVR0608R5 | CABP600 | CAB600 | CVB0608 |
| MCS20084R5 | 2000 | 800 | 400 | CVR0804R5 | CABP800 | CAB800 | CVB0804 |
| MCS20085R5 | 2000 | 800 | 500 | CVR0805R5 | CABP800 | CAB800 | CVB0805 |
| MCS20086R5 | 2000 | 800 | 600 | CVR0806R5 | CABP800 | CAB800 | CVB0806 |
| MCS20088R5 | 2000 | 800 | 800 | CVR0808R5 | CABP800 | CAB800 | CVB0808 |
| MCS20104R5 | 2000 | 1000 | 400 | CVR1004R5 | CABP1000 | CAB1000 | CVB1004 |
| MCS20105R5 | 2000 | 1000 | 500 | CVR1005R5 | CABP1000 | CAB1000 | CVB1005 |
| MCS20106R5 | 2000 | 1000 | 600 | CVR1006R5 | CABP1000 | CAB1000 | CVB1006 |
| MCS20108R5 | 2000 | 1000 | 800 | CVR1008R5 | CABP1000 | CAB1000 | CVB1008 |
| MCS22066R5 | 2200 | 600 | 600 | CVR0606R5 | CABP600 | CAB600 | CVB0606 |
| MCS22068R5 | 2200 | 600 | 800 | CVR0608R5 | CABP600 | CAB600 | CVB0608 |
| MCS22086R5 | 2200 | 800 | 600 | CVR0806R5 | CABP800 | CAB800 | CVB0806 |
| MCS22088R5 | 2200 | 800 | 800 | CVR0808R5 | CABP800 | CAB800 | CVB0808 |



| Kaappi | | | | Ovet | | | Rivitys | |
|------------|------|------|-----|------------------|-----------|----------|--------------|---------------|
| | K | L | S | Tavallinen ovi * | Lasiovi * | Sisäovi | Sivupaneelit | Erotuslevy ** |
| MCS18044R5 | 1800 | 400 | 400 | - | - | - | SPM1804R5 | SPD1804 |
| MCS18045R5 | 1800 | 400 | 500 | - | - | - | SPM1805R5 | SPD1805 |
| MCS18046R5 | 1800 | 400 | 600 | - | - | - | SPM1806R5 | SPD1806 |
| MCS18055R5 | 1800 | 500 | 500 | DN1805R5 | - | - | SPM1805R5 | SPD1805 |
| MCS18064R5 | 1800 | 600 | 400 | DN1806R5 | DNG1806R5 | DI1806R5 | SPM1804R5 | SPD1804 |
| MCS18065R5 | 1800 | 600 | 500 | DN1806R5 | DNG1806R5 | DI1806R5 | SPM1805R5 | SPD1805 |
| MCS18066R5 | 1800 | 600 | 600 | DN1806R5 | DNG1806R5 | DI1806R5 | SPM1806R5 | SPD1806 |
| MCS18084R5 | 1800 | 800 | 400 | DN1808R5 | DNG1808R5 | DI1808R5 | SPM1804R5 | SPD1804 |
| MCS18085R5 | 1800 | 800 | 500 | DN1808R5 | DNG1808R5 | DI1808R5 | SPM1805R5 | SPD1805 |
| MCS18086R5 | 1800 | 800 | 600 | DN1808R5 | DNG1808R5 | DI1808R5 | SPM1806R5 | SPD1806 |
| MCS18104R5 | 1800 | 1000 | 400 | DN1810R5 | - | - | SPM1804R5 | SPD1804 |
| MCS18105R5 | 1800 | 1000 | 500 | DN1810R5 | - | - | SPM1805R5 | SPD1805 |
| MCS18106R5 | 1800 | 1000 | 600 | DN1810R5 | - | - | SPM1806R5 | SPD1806 |
| MCS20044R5 | 2000 | 400 | 400 | - | - | - | SPM2004R5 | SPD2004 |
| MCS20045R5 | 2000 | 400 | 500 | - | - | - | SPM2005R5 | SPD2005 |
| MCS20046R5 | 2000 | 400 | 600 | - | - | - | SPM2006R5 | SPD2006 |
| MCS20048R5 | 2000 | 400 | 800 | - | - | - | SPM2008R5 | SPD2008 |
| MCS20055R5 | 2000 | 500 | 500 | DN2005R5 | - | - | SPM2005R5 | SPD2005 |
| MCS20064R5 | 2000 | 600 | 400 | DN2006R5 | DNG2006R5 | DI2006R5 | SPM2004R5 | SPD2004 |
| MCS20065R5 | 2000 | 600 | 500 | DN2006R5 | DNG2006R5 | DI2006R5 | SPM2005R5 | SPD2005 |
| MCS20066R5 | 2000 | 600 | 600 | DN2006R5 | DNG2006R5 | DI2006R5 | SPM2006R5 | SPD2006 |
| MCS20068R5 | 2000 | 600 | 800 | DN2006R5 | DNG2006R5 | DI2006R5 | SPM2008R5 | SPD2008 |
| MCS20084R5 | 2000 | 800 | 400 | DN2008R5 | DNG2008R5 | DI2008R5 | SPM2004R5 | SPD2004 |
| MCS20085R5 | 2000 | 800 | 500 | DN2008R5 | DNG2008R5 | DI2008R5 | SPM2005R5 | SPD2005 |
| MCS20086R5 | 2000 | 800 | 600 | DN2008R5 | DNG2008R5 | DI2008R5 | SPM2006R5 | SPD2006 |
| MCS20088R5 | 2000 | 800 | 800 | DN2008R5 | DNG2008R5 | DI2008R5 | SPM2008R5 | SPD2008 |
| MCS20104R5 | 2000 | 1000 | 400 | DN2010R5 | - | - | SPM2004R5 | SPD2004 |
| MCS20105R5 | 2000 | 1000 | 500 | DN2010R5 | - | - | SPM2005R5 | SPD2005 |
| MCS20106R5 | 2000 | 1000 | 600 | DN2010R5 | - | - | SPM2006R5 | SPD2006 |
| MCS20108R5 | 2000 | 1000 | 800 | DN2010R5 | - | - | SPM2008R5 | SPD2008 |
| MCS22066R5 | 2200 | 600 | 600 | DN2206R5 | DNG2206R5 | DI2206R5 | SPM2206R5 | SPD2206 |
| MCS22068R5 | 2200 | 600 | 800 | DN2206R5 | DNG2206R5 | DI2206R5 | SPM2208R5 | SPD2208 |
| MCS22086R5 | 2200 | 800 | 600 | DN2208R5 | DNG2208R5 | DI2208R5 | SPM2206R5 | SPD2206 |
| MCS22088R5 | 2200 | 800 | 800 | DN2208R5 | DNG2208R5 | DI2208R5 | SPM2208R5 | SPD2208 |

* DNMK vaaditaan lisäovelle.
** CCJ vaaditaan.

Lattiakaapit
Teräsvalikoima | Teräs
Rivitettävä, pariovellinen | MCD

IP 55 | TYPE 12, 13 | IK 10



Materiaali:

Kehikko: 1.5 mm maalattu teräs. Ovet: 2 mm maalattu teräs. Taka-, katto- ja sivulevyt: 1.5 mm maalattu teräs. Asennuslevy: 3 mm galvanoitu teräs. Pohjalevyt: 1 mm galvanoitu teräs.

Runko:

Saumahitsatut käännetty avoprofiilit 25 mm reikäjaolla DIN 43660 mukaisesti, sisältäen integroidun ulkorei'ityksen.

Ovet:

Asennettu neljällä saranalla. Oven runkokehikossa rei'itys 25 mm jaolla. Ovien kätsyyttä ei voi vaihtaa. Vasemmalta lukittavat ovet on tilattava erikseen.

Takaseinälevy:

Kiinnitetty M6 torx-ruuveilla. Vakiona valmiudet takaoven asennukselle. Jaettu takapaneelin 1600 mm leveissä kaapeissa.

Sivuseinälevyt:

Toimitetaan lisävarusteena.

Kattolevy:

Irroitettava.

Lukitus:

4-pisteen tankolukitusjärjestelmä pääovessa ja 2-pisteen lukitus orjaovessa. Vakiona kaksilehtinen 3 mm lukkopesä. Tilalle voidaan vaihtaa vakiolukkopesä, Euro-sylinteri tai nostokahva.

Pohjalevyt:

Koostuu kolmesta tai neljästä (D>600) osasta.

Asennuslevy:

Kaksoiskantattu ja liu'utetaan paikoilleen. Syvyyssäädettävissä 25 mm portain MPD02 avulla. Kiinnitetty kaapin pakkauslaatikon ulkopuolelle.

Maadoitus:

Kaikki levyt on maadoitettu kiinnitysosiensa kautta ja on varustettu erillisillä maadoitusruuveilla.

Pintakäsittely:

RAL 7035 pulverimaali.

Kotelointiluokka:

Täyttää vaatimukset IP 55 | TYPE 12, 13 | IK 10.

Asennussuositus:

Vakiotoimituksena sopiva rivitettäväksi muihin kaappeihin. Lisää sivulevyt yksittäissijoitusta varten.

Toimitus:

Runkokehikko, johon kiinnitettynä ovi, takalevy, katto, pohjalevy, asennuslevy (ei PE-versio) ja ovikehikko. 2200 mm korkea kaappi, toimitus sisältää 2 CMB profiilia asennettuna. Toimitukseen sisältyy myös maadoituspultit. Toimitetaan lavalla, jonka leveys on sama kuin kaapin, jolloin kaapit voidaan yhdistää lavoja irrottamatta. Pakkausmateriaali on kierrätettävää.



Mittataulukko | MCD

IP 55 | TYPE 12, 13 | IK 10

Asennuslevyineen

| Kaapin mitat | | | Asennuslevyn mitat | | Hyötysyvyys | Osa nro. |
|--------------|------|-----|--------------------|------|-------------|------------|
| K | L | S | k | l | s | |
| 1800 | 800 | 500 | 1694 | 694 | 459 | MCD18085R5 |
| 1800 | 1000 | 400 | 1694 | 894 | 359 | MCD18104R5 |
| 1800 | 1000 | 500 | 1694 | 894 | 459 | MCD18105R5 |
| 1800 | 1200 | 400 | 1694 | 1094 | 359 | MCD18124R5 |
| 1800 | 1200 | 500 | 1694 | 1094 | 459 | MCD18125R5 |
| 1800 | 1200 | 600 | 1694 | 1094 | 559 | MCD18126R5 |
| 1800 | 1600 | 400 | 1694 | 1494 | 359 | MCD18164R5 |
| 2000 | 800 | 500 | 1894 | 694 | 459 | MCD20085R5 |
| 2000 | 1000 | 400 | 1894 | 894 | 359 | MCD20104R5 |
| 2000 | 1000 | 500 | 1894 | 894 | 459 | MCD20105R5 |
| 2000 | 1000 | 600 | 1894 | 894 | 559 | MCD20106R5 |
| 2000 | 1000 | 800 | 1894 | 894 | 759 | MCD20108R5 |
| 2000 | 1200 | 400 | 1894 | 1094 | 359 | MCD20124R5 |
| 2000 | 1200 | 500 | 1894 | 1094 | 459 | MCD20125R5 |
| 2000 | 1200 | 600 | 1894 | 1094 | 559 | MCD20126R5 |
| 2000 | 1200 | 800 | 1894 | 1094 | 759 | MCD20128R5 |
| 2000 | 1600 | 400 | 1894 | 1494 | 359 | MCD20164R5 |
| 2000 | 1600 | 500 | 1894 | 1494 | 459 | MCD20165R5 |
| 2000 | 1600 | 600 | 1894 | 1494 | 559 | MCD20166R5 |
| 2200 | 1000 | 600 | 2094 | 894 | 559 | MCD22106R5 |
| 2200 | 1200 | 600 | 2094 | 1094 | 559 | MCD22126R5 |

Ilman asennuslevyä

| Kaapin mitat | | | Osa nro. |
|--------------|------|-----|--------------|
| K | L | S | |
| 1800 | 800 | 500 | MCD18085PER5 |
| 1800 | 1000 | 400 | MCD18104PER5 |
| 1800 | 1000 | 500 | MCD18105PER5 |
| 1800 | 1200 | 400 | MCD18124PER5 |
| 1800 | 1200 | 500 | MCD18125PER5 |
| 1800 | 1200 | 600 | MCD18126PER5 |
| 1800 | 1600 | 400 | MCD18164PER5 |
| 2000 | 800 | 500 | MCD20085PER5 |
| 2000 | 1000 | 400 | MCD20104PER5 |
| 2000 | 1000 | 500 | MCD20105PER5 |
| 2000 | 1000 | 600 | MCD20106PER5 |
| 2000 | 1000 | 800 | MCD20108PER5 |
| 2000 | 1200 | 400 | MCD20124PER5 |
| 2000 | 1200 | 500 | MCD20125PER5 |
| 2000 | 1200 | 600 | MCD20126PER5 |
| 2000 | 1200 | 800 | MCD20128PER5 |
| 2000 | 1600 | 400 | MCD20164PER5 |
| 2000 | 1600 | 500 | MCD20165PER5 |
| 2000 | 1600 | 600 | MCD20166PER5 |
| 2200 | 1000 | 600 | MCD22106PER5 |
| 2200 | 1200 | 600 | MCD22126PER5 |

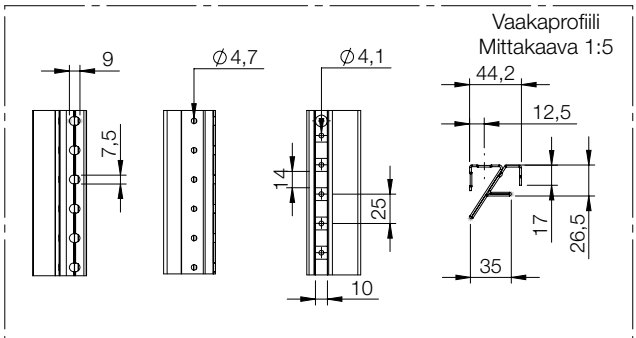
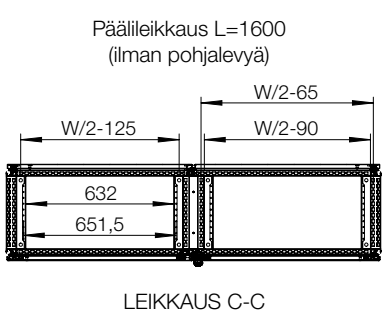
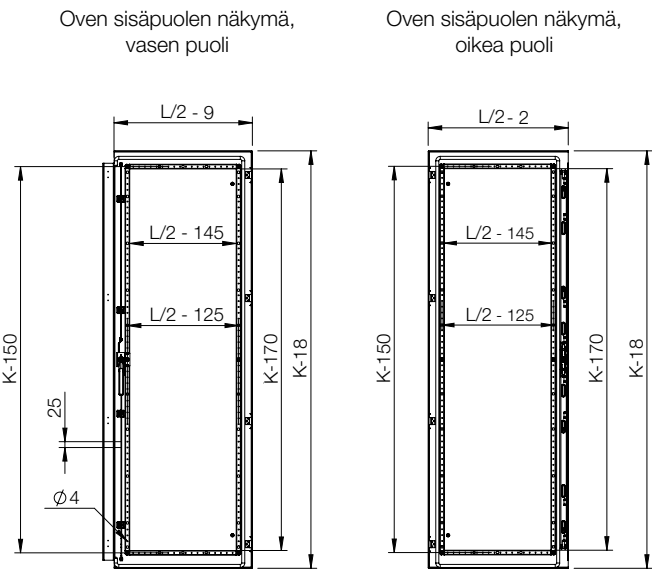
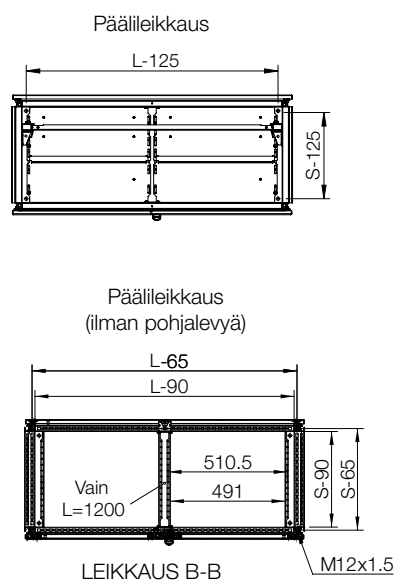
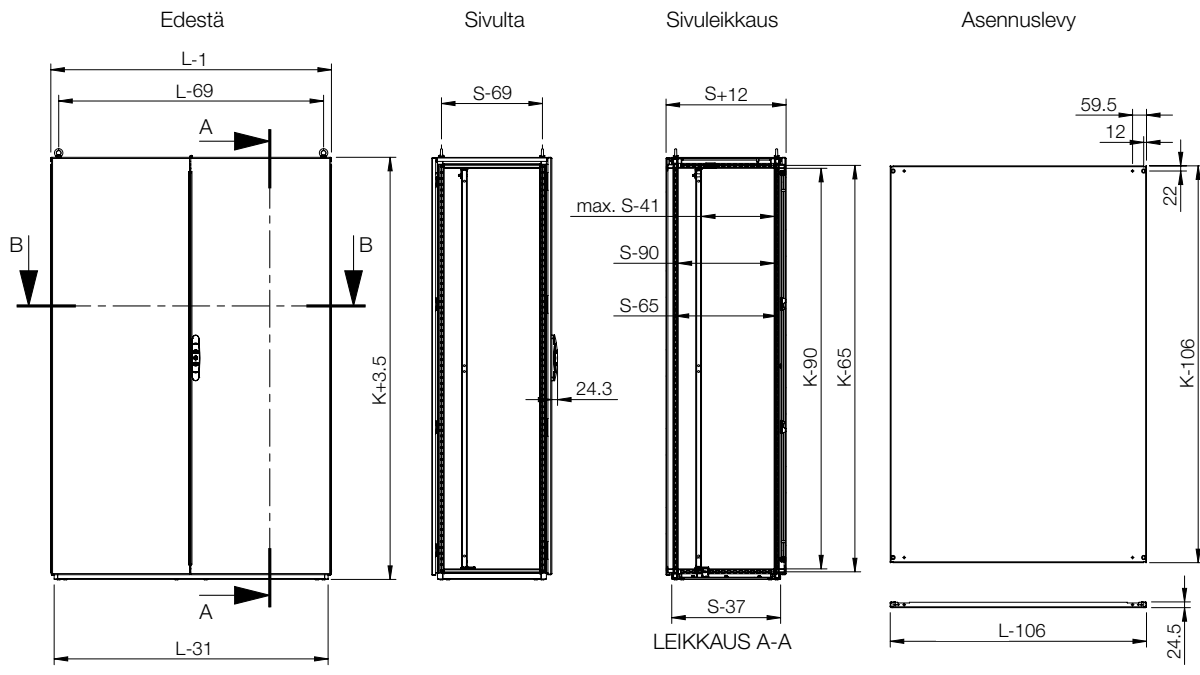

Lisävarusteiden valintakaavio | MCD

| Kaappi | K | | | L | | | S | | | Asennus | | |
|------------|------|------|-----|-------------|---------------------|-----------------------------|---|--|--|---------|--|--|
| | K | L | S | Asennuslevy | Leveä asennuslevy * | Poikittaiset liukuprofiilit | | | | | | |
| MCD18085R5 | 1800 | 800 | 500 | MP1808 | MPW1808 | MTS800 | | | | | | |
| MCD18104R5 | 1800 | 1000 | 400 | MP1810 | MPW1810 | MTS1000 | | | | | | |
| MCD18105R5 | 1800 | 1000 | 500 | MP1810 | MPW1810 | MTS1000 | | | | | | |
| MCD18124R5 | 1800 | 1200 | 400 | MP1812 | MPW1812 | MTS1200 | | | | | | |
| MCD18125R5 | 1800 | 1200 | 500 | MP1812 | MPW1812 | MTS1200 | | | | | | |
| MCD18126R5 | 1800 | 1200 | 600 | MP1812 | MPW1812 | MTS1200 | | | | | | |
| MCD18164R5 | 1800 | 1600 | 400 | MP1816 | MPW1816 | MTS1600 | | | | | | |
| MCD20085R5 | 2000 | 800 | 500 | MP2008 | MPW2008 | MTS800 | | | | | | |
| MCD20104R5 | 2000 | 1000 | 400 | MP2010 | MPW2010 | MTS1000 | | | | | | |
| MCD20105R5 | 2000 | 1000 | 500 | MP2010 | MPW2010 | MTS1000 | | | | | | |
| MCD20106R5 | 2000 | 1000 | 600 | MP2010 | MPW2010 | MTS1000 | | | | | | |
| MCD20108R5 | 2000 | 1000 | 800 | MP2010 | MPW2010 | MTS1000 | | | | | | |
| MCD20124R5 | 2000 | 1200 | 400 | MP2012 | MPW2012 | MTS1200 | | | | | | |
| MCD20125R5 | 2000 | 1200 | 500 | MP2012 | MPW2012 | MTS1200 | | | | | | |
| MCD20126R5 | 2000 | 1200 | 600 | MP2012 | MPW2012 | MTS1200 | | | | | | |
| MCD20128R5 | 2000 | 1200 | 800 | MP2012 | MPW2012 | MTS1200 | | | | | | |
| MCD20164R5 | 2000 | 1600 | 400 | MP2016 | MPW2016 | MTS1600 | | | | | | |
| MCD20165R5 | 2000 | 1600 | 500 | MP2016 | MPW2016 | MTS1600 | | | | | | |
| MCD20166R5 | 2000 | 1600 | 600 | MP2016 | MPW2016 | MTS1600 | | | | | | |
| MCD22106R5 | 2200 | 1000 | 600 | MP2210 | - | - | | | | | | |
| MCD22126R5 | 2200 | 1200 | 600 | MP2212 | - | - | | | | | | |

* MTS vaaditaan.

| Kaappi | K | | | L | | | S | | | Asennus | | |
|------------|------|------|-----|---------------------|---------------------|---------------------|------------------------|------------------------|-------------------|----------------------------|----------------------------|--|
| | K | L | S | Asennusprofiili (K) | Asennusprofiili (L) | Asennusprofiili (S) | Pikakiinnityskisko (L) | Pikakiinnityskisko (S) | Sivuasennustangot | Ulompi asennusprofiili (L) | Ulompi asennusprofiili (S) | |
| MCD18085R5 | 1800 | 800 | 500 | CLPF1800 | CLPF800 | CLPF500 | CLPK800 | CLPK500 | CMB502 | CLPO800 | CLPO500 | |
| MCD18104R5 | 1800 | 1000 | 400 | CLPF1800 | CLPF1000 | CLPF400 | CLPK1000 | CLPK400 | CMB402 | CLPO1000 | CLPO400 | |
| MCD18105R5 | 1800 | 1000 | 500 | CLPF1800 | CLPF1000 | CLPF500 | CLPK1000 | CLPK500 | CMB502 | CLPO1000 | CLPO500 | |
| MCD18124R5 | 1800 | 1200 | 400 | CLPF1800 | CLPF1200 | CLPF400 | CLPK1200 | CLPK400 | CMB402 | CLPO1200 | CLPO400 | |
| MCD18125R5 | 1800 | 1200 | 500 | CLPF1800 | CLPF1200 | CLPF500 | CLPK1200 | CLPK500 | CMB502 | CLPO1200 | CLPO500 | |
| MCD18126R5 | 1800 | 1200 | 600 | CLPF1800 | CLPF1200 | CLPF600 | CLPK1200 | CLPK600 | CMB602 | CLPO1200 | CLPO600 | |
| MCD18164R5 | 1800 | 1600 | 400 | CLPF1800 | CLPF1600 | CLPF400 | - | CLPK400 | CMB402 | - | CLPO400 | |
| MCD20085R5 | 2000 | 800 | 500 | CLPF2000 | CLPF800 | CLPF500 | CLPK800 | CLPK500 | CMB502 | CLPO800 | CLPO500 | |
| MCD20104R5 | 2000 | 1000 | 400 | CLPF2000 | CLPF1000 | CLPF400 | CLPK1000 | CLPK400 | CMB402 | CLPO1000 | CLPO400 | |
| MCD20105R5 | 2000 | 1000 | 500 | CLPF2000 | CLPF1000 | CLPF500 | CLPK1000 | CLPK500 | CMB502 | CLPO1000 | CLPO500 | |
| MCD20106R5 | 2000 | 1000 | 600 | CLPF2000 | CLPF1000 | CLPF600 | CLPK1000 | CLPK600 | CMB602 | CLPO1000 | CLPO600 | |
| MCD20108R5 | 2000 | 1000 | 800 | CLPF2000 | CLPF1000 | CLPF800 | CLPK1000 | CLPK800 | CMB802 | CLPO1000 | CLPO800 | |
| MCD20124R5 | 2000 | 1200 | 400 | CLPF2000 | CLPF1200 | CLPF400 | CLPK1200 | CLPK400 | CMB402 | CLPO1200 | CLPO400 | |
| MCD20125R5 | 2000 | 1200 | 500 | CLPF2000 | CLPF1200 | CLPF500 | CLPK1200 | CLPK500 | CMB502 | CLPO1200 | CLPO500 | |
| MCD20126R5 | 2000 | 1200 | 600 | CLPF2000 | CLPF1200 | CLPF600 | CLPK1200 | CLPK600 | CMB602 | CLPO1200 | CLPO600 | |
| MCD20128R5 | 2000 | 1200 | 800 | CLPF2000 | CLPF1200 | CLPF800 | CLPK1200 | CLPK800 | CMB802 | CLPO1200 | CLPO800 | |
| MCD20164R5 | 2000 | 1600 | 400 | CLPF2000 | CLPF1600 | CLPF400 | - | CLPK400 | CMB402 | - | CLPO400 | |
| MCD20165R5 | 2000 | 1600 | 500 | CLPF2000 | CLPF1600 | CLPF500 | - | CLPK500 | CMB502 | - | CLPO500 | |
| MCD20166R5 | 2000 | 1600 | 600 | CLPF2000 | CLPF1600 | CLPF600 | - | CLPK600 | CMB602 | - | CLPO600 | |
| MCD22106R5 | 2200 | 1000 | 600 | CLPF2200 | CLPF1000 | CLPF600 | CLPK1000 | CLPK600 | CMB602 | CLPO1000 | CLPO600 | |
| MCD22126R5 | 2200 | 1200 | 600 | CLPF2200 | CLPF1200 | CLPF600 | CLPK1200 | CLPK600 | CMB602 | CLPO1200 | CLPO600 | |

01

Lattiakaapit







| Kaappi | | | | Asennus | | | Ovet | |
|------------|------|------|-----|-----------------|------------------|---------------------|-------------------------|-------------------------|
| | K | L | S | Syvyysjakotanko | Pystyjakajatanko | Kiinnityskannakkeet | Tavallinen ovi, vasen * | Tavallinen ovi, oikea * |
| MCD18085R5 | 1800 | 800 | 500 | VBD500 | VB1800 | VBK04 | DN1804LR5 | DN1804RR5 |
| MCD18104R5 | 1800 | 1000 | 400 | VBD400 | VB1800 | VBK04 | DN1805LR5 | DN1805RR5 |
| MCD18105R5 | 1800 | 1000 | 500 | VBD500 | VB1800 | VBK04 | DN1805LR5 | DN1805RR5 |
| MCD18124R5 | 1800 | 1200 | 400 | VBD400 | VB1800 | VBK1200 | DN1806LR5 | DN1806RR5 |
| MCD18125R5 | 1800 | 1200 | 500 | VBD500 | VB1800 | VBK1200 | DN1806LR5 | DN1806RR5 |
| MCD18126R5 | 1800 | 1200 | 600 | VBD600 | VB1800 | VBK1200 | DN1806LR5 | DN1806RR5 |
| MCD18164R5 | 1800 | 1600 | 400 | VBD400 | VB1800 | VBK1600 | DN1808LR5 | DN1808RR5 |
| MCD20085R5 | 2000 | 800 | 500 | VBD500 | VB2000 | VBK04 | DN2004LR5 | DN2004RR5 |
| MCD20104R5 | 2000 | 1000 | 400 | VBD400 | VB2000 | VBK04 | DN2005LR5 | DN2005RR5 |
| MCD20105R5 | 2000 | 1000 | 500 | VBD500 | VB2000 | VBK04 | DN2005LR5 | DN2005RR5 |
| MCD20106R5 | 2000 | 1000 | 600 | VBD600 | VB2000 | VBK04 | DN2005LR5 | DN2005RR5 |
| MCD20108R5 | 2000 | 1000 | 800 | VBD800 | VB2000 | VBK04 | DN2005LR5 | DN2005RR5 |
| MCD20124R5 | 2000 | 1200 | 400 | VBD400 | VB2000 | VBK1200 | DN2006LR5 | DN2006RR5 |
| MCD20125R5 | 2000 | 1200 | 500 | VBD500 | VB2000 | VBK1200 | DN2006LR5 | DN2006RR5 |
| MCD20126R5 | 2000 | 1200 | 600 | VBD600 | VB2000 | VBK1200 | DN2006LR5 | DN2006RR5 |
| MCD20128R5 | 2000 | 1200 | 800 | VBD800 | VB2000 | VBK1200 | DN2006LR5 | DN2006RR5 |
| MCD20164R5 | 2000 | 1600 | 400 | VBD400 | VB2000 | VBK1600 | DN2008LR5 | DN2008RR5 |
| MCD20165R5 | 2000 | 1600 | 500 | VBD500 | VB2000 | VBK1600 | DN2008LR5 | DN2008RR5 |
| MCD20166R5 | 2000 | 1600 | 600 | VBD600 | VB2000 | VBK1600 | DN2008LR5 | DN2008RR5 |
| MCD22106R5 | 2200 | 1000 | 600 | VBD600 | VB2200 | VBK04 | DN2205LR5 | DN2205RR5 |
| MCD22126R5 | 2200 | 1200 | 600 | VBD600 | VB2200 | VBK1200 | DN2206LR5 | DN2206RR5 |

* DNMK vaaditaan lisäovelle.

| Kaappi | | | | Kiinnitys | | | | | Lämpö |
|------------|------|------|-----|------------------------------------|--|------------------------------------|--|--|------------------|
| | K | L | S | Etu-/takasokkelit (korkeus 100 mm) | Sokkelin sivupaneelit (korkeus 100 mm) | Etu-/takasokkelit (korkeus 200 mm) | Sokkelin sivupaneelit (korkeus 200 mm) | Tuuletettu etu-/takasokkeli (korkeus 100 mm) | Tuuletettu katto |
| MCD18085R5 | 1800 | 800 | 500 | PF1080 | PS1050 | PF2080 | PS2050 | PV1080 | CVR0805R5 |
| MCD18104R5 | 1800 | 1000 | 400 | PF1100 | PS1040 | PF2100 | PS2040 | PV1100 | CVR1004R5 |
| MCD18105R5 | 1800 | 1000 | 500 | PF1100 | PS1050 | PF2100 | PS2050 | PV1100 | CVR1005R5 |
| MCD18124R5 | 1800 | 1200 | 400 | PF1120 | PS1040 | PF2120 | PS2040 | PV1120 | CVR1204R5 |
| MCD18125R5 | 1800 | 1200 | 500 | PF1120 | PS1050 | PF2120 | PS2050 | PV1120 | CVR1205R5 |
| MCD18126R5 | 1800 | 1200 | 600 | PF1120 | PS1060 | PF2120 | PS2060 | PV1120 | CVR1206R5 |
| MCD18164R5 | 1800 | 1600 | 400 | 2x PF1080 | PS1040 | 2x PF2080 | PS2040 | 2x PV1080 | CVR1604R5 |
| MCD20085R5 | 2000 | 800 | 500 | PF1080 | PS1050 | PF2080 | PS2050 | PV1080 | CVR0805R5 |
| MCD20104R5 | 2000 | 1000 | 400 | PF1100 | PS1040 | PF2100 | PS2040 | PV1100 | CVR1004R5 |
| MCD20105R5 | 2000 | 1000 | 500 | PF1100 | PS1050 | PF2100 | PS2050 | PV1100 | CVR1005R5 |
| MCD20106R5 | 2000 | 1000 | 600 | PF1100 | PS1060 | PF2100 | PS2060 | PV1100 | CVR1006R5 |
| MCD20108R5 | 2000 | 1000 | 800 | PF1100 | PS1080 | PF2100 | PS2080 | PV1100 | CVR1008R5 |
| MCD20124R5 | 2000 | 1200 | 400 | PF1120 | PS1040 | PF2120 | PS2040 | PV1120 | CVR1204R5 |
| MCD20125R5 | 2000 | 1200 | 500 | PF1120 | PS1050 | PF2120 | PS2050 | PV1120 | CVR1205R5 |
| MCD20126R5 | 2000 | 1200 | 600 | PF1120 | PS1060 | PF2120 | PS2060 | PV1120 | CVR1206R5 |
| MCD20128R5 | 2000 | 1200 | 800 | PF1120 | PS1080 | PF2120 | PS2080 | PV1120 | CVR1208R5 |
| MCD20164R5 | 2000 | 1600 | 400 | 2x PF1080 | PS1040 | 2x PF2080 | PS2040 | 2x PV1080 | CVR1604R5 |
| MCD20165R5 | 2000 | 1600 | 500 | 2x PF1080 | PS1050 | 2x PF2080 | PS2050 | 2x PV1080 | CVR1605R5 |
| MCD20166R5 | 2000 | 1600 | 600 | 2x PF1080 | PS1060 | 2x PF2080 | PS2060 | 2x PV1080 | CVR1606R5 |
| MCD22106R5 | 2200 | 1000 | 600 | PF1100 | PS1060 | PF2100 | PS2060 | PV1100 | CVR1006R5 |
| MCD22126R5 | 2200 | 1200 | 600 | PF1120 | PS1060 | PF2120 | PS2060 | PV1120 | CVR1206R5 |

Lisävarusteiden valintakaavio | MCD

| | | | |  |  |  |  |  |
|------------|------|------|-----|---|---|--|---|---|
| Kaappi | | | | Rivitys | | Kaapeli | | |
| | K | L | S | Sivupaneelit | Erotuslevy * | Kaapelinkiinnitystanko (kiinnitys pohjalevyjen alapuolelle) | Kaapelinkiinnitystanko (kiinnitys pohjalevyjen yläpuolelle) | Tuuletetut pohjalevyt |
| MCD18085R5 | 1800 | 800 | 500 | SPM1805R5 | SPD1805 | CABP800 | CAB800 | CVB0805 |
| MCD18104R5 | 1800 | 1000 | 400 | SPM1804R5 | SPD1804 | CABP1000 | CAB1000 | CVB1004 |
| MCD18105R5 | 1800 | 1000 | 500 | SPM1805R5 | SPD1805 | CABP1000 | CAB1000 | CVB1005 |
| MCD18124R5 | 1800 | 1200 | 400 | SPM1804R5 | SPD1804 | CABP1200 | CAB1200 | - |
| MCD18125R5 | 1800 | 1200 | 500 | SPM1805R5 | SPD1805 | CABP1200 | CAB1200 | - |
| MCD18126R5 | 1800 | 1200 | 600 | SPM1806R5 | SPD1806 | CABP1200 | CAB1200 | CVB1206 |
| MCD18164R5 | 1800 | 1600 | 400 | SPM1804R5 | SPD1804 | CABP800 | CAB800 | CVB0804 |
| MCD20085R5 | 2000 | 800 | 500 | SPM2005R5 | SPD2005 | CABP800 | CAB800 | CVB0805 |
| MCD20104R5 | 2000 | 1000 | 400 | SPM2004R5 | SPD2004 | CABP1000 | CAB1000 | CVB1004 |
| MCD20105R5 | 2000 | 1000 | 500 | SPM2005R5 | SPD2005 | CABP1000 | CAB1000 | CVB1005 |
| MCD20106R5 | 2000 | 1000 | 600 | SPM2006R5 | SPD2006 | CABP1000 | CAB1000 | CVB1006 |
| MCD20108R5 | 2000 | 1000 | 800 | SPM2008R5 | SPD2008 | CABP1000 | CAB1000 | CVB1008 |
| MCD20124R5 | 2000 | 1200 | 400 | SPM2004R5 | SPD2004 | CABP1200 | CAB1200 | - |
| MCD20125R5 | 2000 | 1200 | 500 | SPM2005R5 | SPD2005 | CABP1200 | CAB1200 | - |
| MCD20126R5 | 2000 | 1200 | 600 | SPM2006R5 | SPD2006 | CABP1200 | CAB1200 | CVB1206 |
| MCD20128R5 | 2000 | 1200 | 800 | SPM2008R5 | SPD2008 | CABP1200 | CAB1200 | CVB1208 |
| MCD20164R5 | 2000 | 1600 | 400 | SPM2004R5 | SPD2004 | CABP800 | CAB800 | 2x CVB0804 |
| MCD20165R5 | 2000 | 1600 | 500 | SPM2005R5 | SPD2005 | CABP800 | CAB800 | 2x CVB0805 |
| MCD20166R5 | 2000 | 1600 | 600 | SPM2006R5 | SPD2006 | CABP800 | CAB800 | CVB0806 |
| MCD22106R5 | 2200 | 1000 | 600 | SPM2206R5 | SPD2206 | CABP1000 | CAB1000 | CVB1006 |
| MCD22126R5 | 2200 | 1200 | 600 | SPM2206R5 | SPD2206 | CABP1200 | CAB1200 | CVB1206 |

* CCJ vaaditaan.

01

Lattiakaapit



Lattiakaapit
Teräsvalikoima | Teräs
Rivitetty, yksi ovi | MCS-HP

IP 66 | TYPE 4, 12, 13 | IK 10



Materiaali:

Runko: 1.5 mm:n maalattu teräs. Ovi: 2 mm:n maalattu teräs. Takaseinä, katto ja sivupaneelit: 1.5 mm:n maalattu teräs. Asennuslevy: 3 mm:n galvanoitu teräs. Pohjalevy: 1 mm:n galvanoitu teräs.

Runko:

Käänteiset avoimet profiilit, joissa hitsatut saumat ja 25 mm:n reikäkuvio DIN 43660:n mukaan. Sisältää integroidun ulkoisen reikäkuvion.

Ovi:

Neljä saranaa mahdollistavat avaamisen vasemmalta tai oikealta puolelta. Sisältää oven kehyksen, jossa on 25 mm:n reikäkuvio.

Takaseinälevy:

Asennuksessa käytetään M6-torx-ruuveja. Vakiovaihtoehdot takaoven asennuksessa.

Sivuseinälevyt:

Saatavilla lisävarusteena.

Kattolevy:

Irrotettava.

Lukitus:

Neljän pisteen Espagnolette-lukitusjärjestelmä. Ei vaikuta kaapin sisäosiin. Vakiomallinen kaksilehtinen lukko ja 3 mm:n lukkopesä. Vakiomalliset lukkopesät, sylinterit, nostokahvat ja T-kahvat ovat saatavilla lisävarusteina.

Pohjalevy:

Yksiosainen pohjalevy, jossa on ruiskutettu polyuretaanitiiviste, varmistaa tehokkaan tiiveyden.

Asennuslevy:

Kaksinkertaiset taitokset, liukuu paikalleen. Säädettävissä syvyysuunnassa 25 mm:n välein MPD02-lisävarusteen avulla. Toimitetaan irrallisena kaapin ulkopuolelle kiinnitettynä.

Maadoitus:

Kaikki paneelit on maadoitettu kiinnikkeiden kautta ja niissä on erillinen maadoitustappi.

Pintakäsittely:

RAL 7035 -jauhemaalipinnoite.

Kotelointiluokka:

Suojausluokka IP 66 | TYPE 4, 12, 13 | IK 10.

Asennussuositus:

Vakiotoimitus valmisrivitykseen. Erillisiin asennuksiin on lisättävä sivupaneelit.

Toimitus:

Runko, jossa on ovi, takaseinä, katto, pohjalevy, asennuslevy ja oven kehys. Toimitus sisältää myös maadoituspultit. Toimitetaan kaapinlevyisellä lavalla, jotta rivitys voidaan hoitaa ilman kaapin poistamista lavalta. Kaikki pakkausmateriaalit ovat kierrätettäviä.

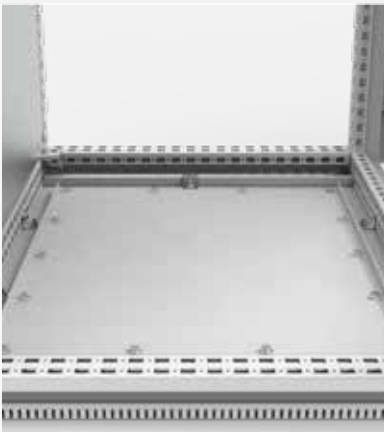

Mittataulukko | MCS-HP

IP 66 | TYPE 4, 12, 13 | IK 10

| Kaapin mitat | | | Asennuslevyn mitat | | Hyötisyvyys | Osa nro. |
|--------------|-----|-----|--------------------|-----|-------------|------------|
| K | L | S | k | l | s | |
| 2000 | 800 | 600 | 1894 | 694 | 559 | MCS20086HP |

*Muita kokoja on saatavana pyynnöstä. Jos syvyys on yli 700 mm, asennukseen tarvitaan erityinen sivupaneeli.



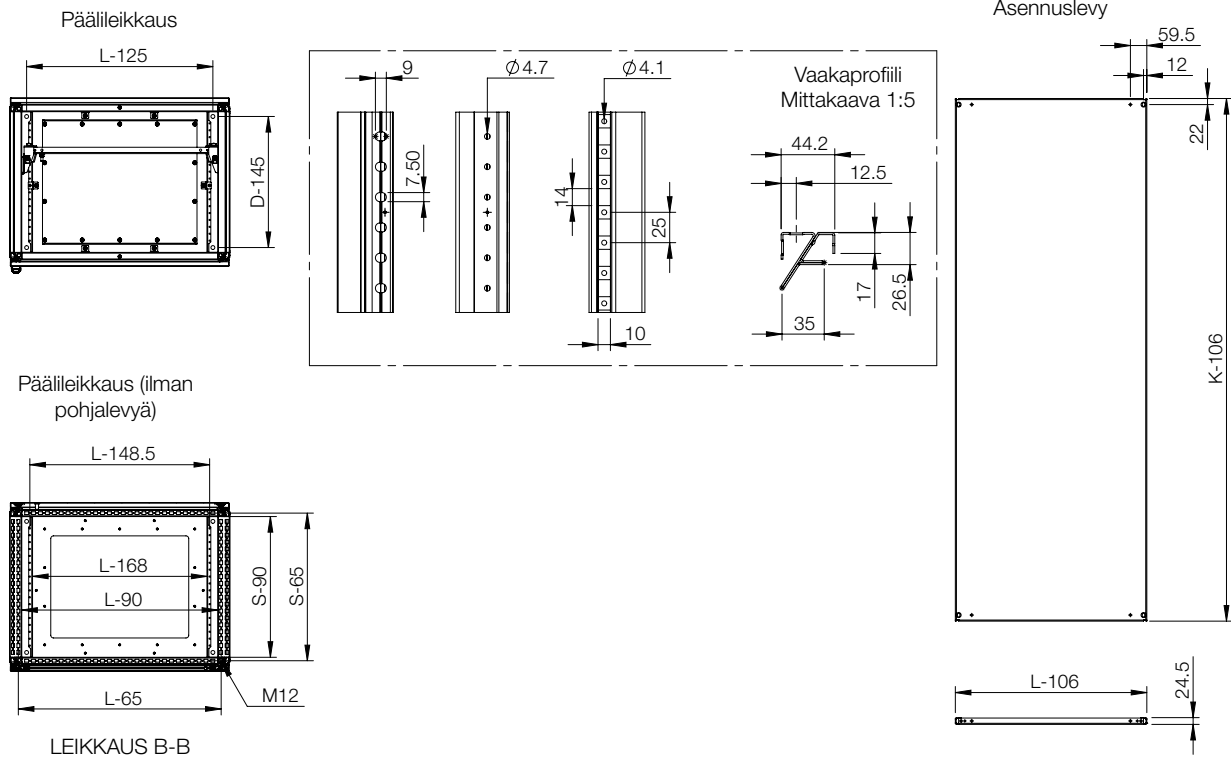
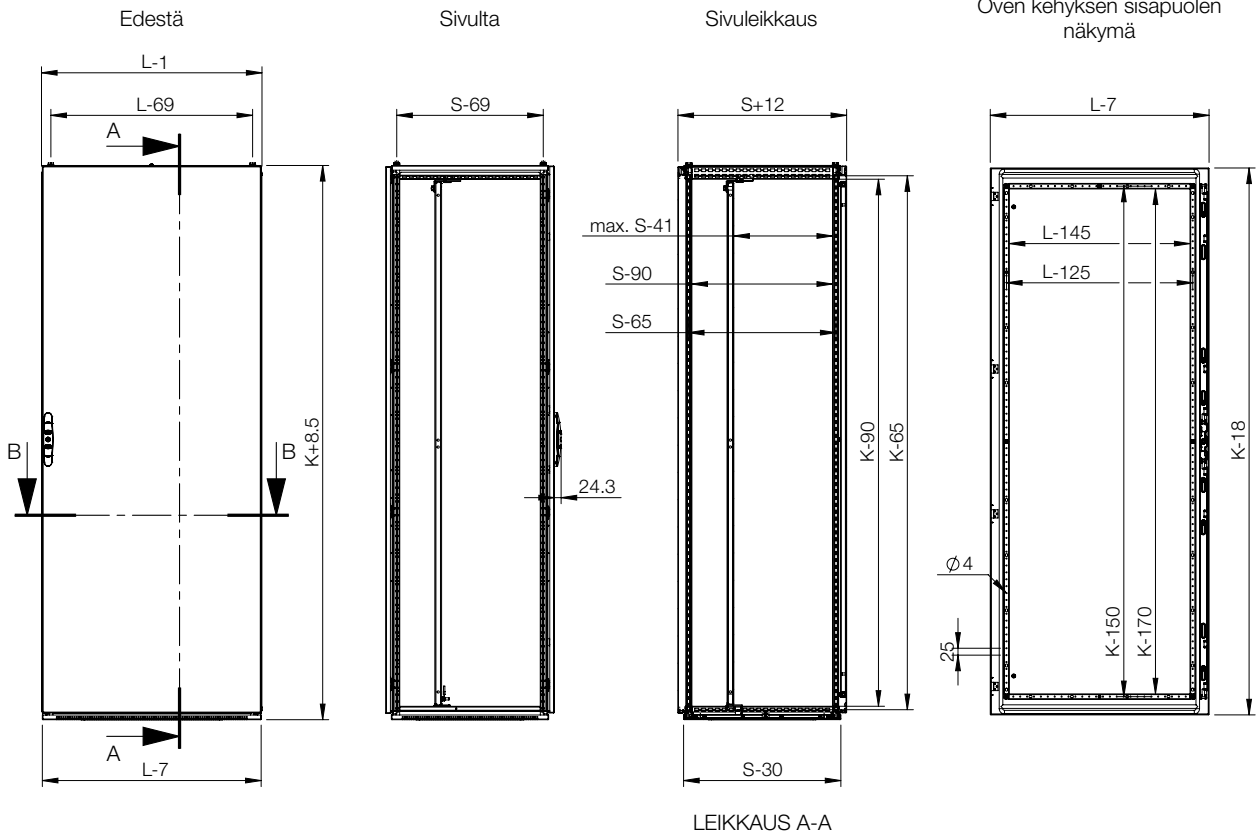

Lattiakaapit

Teräsvalikoima | Teräs

Kytkentäkaappi | MCF

IP 55 | TYPE 12, 13 | IK 10



**Materiaali:**

Runko: 1.5 mm maalattu teräs. Ovet: 2 mm maalattu teräs. Taka-, katto- ja sivulevyt: 1.5 mm maalattu teräs. Asennuslevy: 3 mm galvanoitu teräs. Pohjalevyt: 1 mm galvanoitu teräs.

Runko:

Saumahitsatut käänteiset avoprofiilit 25 mm jaon rei'ityksellä DIN 43660 mukaisesti, sisältäen integroidun ulkorei'ityksen.

Ovi:

Asennettu neljällä saranalla. Ovikeyksessä on 25 mm reikäjako. Ovien kätsyyttä ei voi vaihtaa. Apuovi: Pinta-asennettava saranoin, lukittu sisäpuolelta, universaalilla aukolla.

Takaseinälevy:

Kiinnitetty M6 torx-ruuveilla. Vakiona valmiudet takaoven asennukselle.

Sivuseinälevyt:

Toimitetaan lisävarustuksena.

Kattolevy:

Irroitettava.

Lukitus:

Lukko vasen ovi: 4-piste tankolukitusjärjestelmä. Ei vie kaapin sisätilaa. Vakiona kaksilehtinen 3 mm lukkopesä. Voidaan vaihtaa vakiolukkopesiin tai Euro-sylinteriin, kääntökahvaan tai digitaaliseen lukitusjärjestelmään. Lukko oikea ovi: ylä- ja alalukitus kaksilehtinen lukkopesä helppoon oven avaamiseen. 3 mm kaksilehtinen lukko ja 90° kääntökulma. Muut lukkopesät mahdollisia.

Pohjalevyt:

Koostuu kolmesta osasta.

Asennuslevy:

Kaksoiskantattu ja syvyysäädettävä 25 mm porrastuksella. Toimitus kaapin pakkauslaatikon ulkopuolelle.

Maadoitus:

Kaikki seinälevyt on maadoitettu kiinnitysosiensa kautta ja on varustettu erillisillä maadoitusruuveilla.

Pintakäsittely:

RAL 7035 pulverimaalaus.

Kotelointiluokka:

Täyttää vaatimukset IP 55 | TYPE 12, 13 | IK 10.

Asennussuositus:

Vakioitoimitus valmis rivitykseen. Laitimaisiin kaappeihin asennetaan SPM sivuseinät. Lisää master-oveen FMD ja lisää FMA, FMB, FMS orjaoviin.

Toimitus:

Runko, jossa on ovet, takaseinä, katto, pohjalevyt, asennuslevy ja oven kehys. Toimitus sisältää myös maadoitustapit. Toimitetaan kaapinlevyisellä lavalla, jotta rivitys voidaan hoitaa ilman kaapin poistamista lavalta. Kaikki pakkausmateriaalit ovat kierrätettäviä.



Mittataulukko | MCF

IP 55 | TYPE 12, 13 | IK 10

| Kaapin mitat | | | Ovi mitat | | Osa nro. |
|--------------|------|-----|-----------|--|------------|
| K | L | S | I | | |
| 1800 | 800 | 400 | 800 | | MCF18084R5 |
| 1800 | 800 | 500 | 800 | | MCF18085R5 |
| 1800 | 1000 | 500 | 1000 | | MCF18105R5 |
| 2000 | 800 | 500 | 800 | | MCF20085R5 |
| 2000 | 800 | 600 | 800 | | MCF20086R5 |
| 2000 | 1000 | 500 | 1000 | | MCF20105R5 |



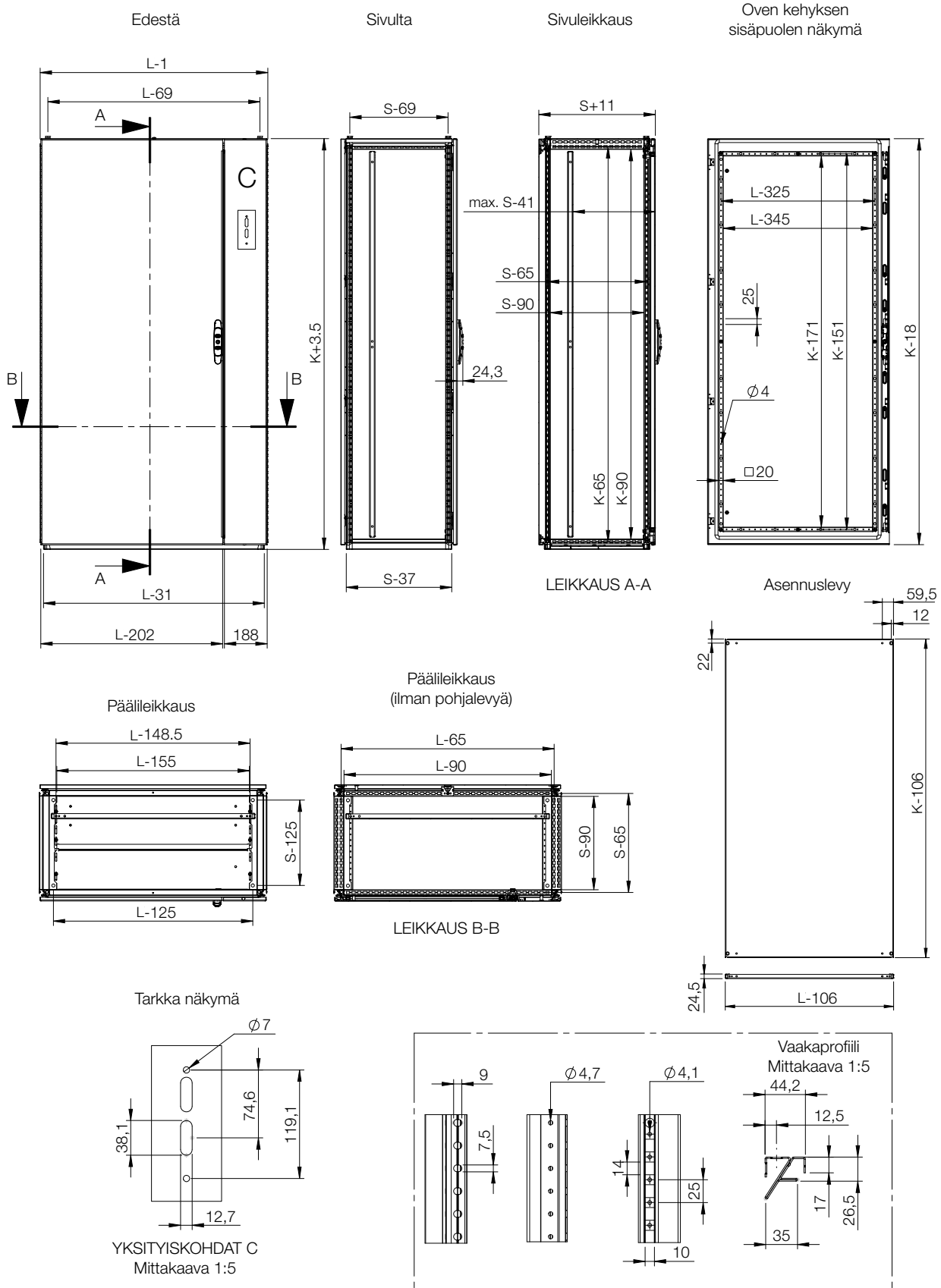

Lisävarusteiden valintakaavio | MCF

| Kaappi | | | | Asennus | | | | | | | |
|------------|------|------|-------------|---------------------|-----------------------------|---------------------|---------------------|----------------------------|----------------------------|---------|--|
| K | L | S | Asennuslevy | Leveä asennuslevy * | Poikittaiset liukuprofiilit | Asennusprofiili (K) | Asennusprofiili (L) | Ulompi asennusprofiili (L) | Ulompi asennusprofiili (S) | | |
| MCF18084R5 | 1800 | 800 | 400 | MP1808 | MPW1808 | MTS800 | CLPF1800 | CLPF800 | CLPO800 | CLPO400 | |
| MCF18085R5 | 1800 | 800 | 500 | MP1808 | MPW1808 | MTS800 | CLPF1800 | CLPF800 | CLPO800 | CLPO500 | |
| MCF18105R5 | 1800 | 1000 | 500 | MP1810 | MPW1810 | MTS1000 | CLPF1800 | CLPF1000 | CLPO1000 | CLPO500 | |
| MCF20085R5 | 2000 | 800 | 500 | MP2008 | MPW2008 | MTS800 | CLPF2000 | CLPF800 | CLPO800 | CLPO500 | |
| MCF20086R5 | 2000 | 800 | 600 | MP2008 | MPW2008 | MTS800 | CLPF2000 | CLPF800 | CLPO800 | CLPO600 | |
| MCF20105R5 | 2000 | 1000 | 500 | MP2010 | MPW2010 | MTS1000 | CLPF2000 | CLPF1000 | CLPO1000 | CLPO500 | |

* MTS vaaditaan.

| Kaappi | | | | Asennus | | | |
|------------|------|------|---------------------|------------------------|------------------------|-------------------|--------|
| K | L | S | Asennusprofiili (S) | Pikakiinnityskisko (L) | Pikakiinnityskisko (S) | Sivuasennustangot | |
| MCF18084R5 | 1800 | 800 | 400 | CLPF400 | CLPK800 | CLPK400 | CMB402 |
| MCF18085R5 | 1800 | 800 | 500 | CLPF500 | CLPK800 | CLPK500 | CMB502 |
| MCF18105R5 | 1800 | 1000 | 500 | CLPF500 | CLPK1000 | CLPK500 | CMB502 |
| MCF20085R5 | 2000 | 800 | 500 | CLPF500 | CLPK800 | CLPK500 | CMB502 |
| MCF20086R5 | 2000 | 800 | 600 | CLPF600 | CLPK800 | CLPK600 | CMB602 |
| MCF20105R5 | 2000 | 1000 | 500 | CLPF500 | CLPK1000 | CLPK500 | CMB502 |

| Kaappi | | | | Asennus | | |
|------------|------|------|-----------------|------------------|---------------------|-------|
| K | L | S | Syvyysjakotanko | Pystyjakajatanko | Kiinnityskannakkeet | |
| MCF18084R5 | 1800 | 800 | 400 | VBD400 | VB1800 | VBK04 |
| MCF18085R5 | 1800 | 800 | 500 | VBD500 | VB1800 | VBK04 |
| MCF18105R5 | 1800 | 1000 | 500 | VBD500 | VB1800 | VBK04 |
| MCF20085R5 | 2000 | 800 | 500 | VBD500 | VB2000 | VBK04 |
| MCF20086R5 | 2000 | 800 | 600 | VBD600 | VB2000 | VBK04 |
| MCF20105R5 | 2000 | 1000 | 500 | VBD500 | VB2000 | VBK04 |

| Kaappi | | | | Kiinnitys | | | | | Lämpö |
|------------|------|------|---------------------------------------|--|---------------------------------------|--|---|------------------|-----------|
| K | L | S | Etu-/takasokkelit (korkeus 100 mm) | Sokkelin sivupaneelit (korkeus 100 mm) | Etu-/takasokkelit (korkeus 200 mm) | Sokkelin sivupaneelit (korkeus 200 mm) | Tuuletettu etu-/ takasokkeli (korkeus 100 mm) | Tuuletettu katto | |
| MCF18084R5 | 1800 | 800 | 400 | PF1080 | PS1040 | PF2080 | PS2040 | PV1080 | CVR0804R5 |
| MCF18085R5 | 1800 | 800 | 500 | PF1080 | PS1050 | PF2080 | PS2050 | PV1080 | CVR0805R5 |
| MCF18105R5 | 1800 | 1000 | 500 | PF1100 | PS1050 | PF2100 | PS2050 | PV1100 | CVR1005R5 |
| MCF20085R5 | 2000 | 800 | 500 | PF1080 | PS1050 | PF2080 | PS2050 | PV1080 | CVR0805R5 |
| MCF20086R5 | 2000 | 800 | 600 | PF1080 | PS1060 | PF2080 | PS2060 | PV1080 | CVR0806R5 |
| MCF20105R5 | 2000 | 1000 | 500 | PF1100 | PS1050 | PF2100 | PS2050 | PV1100 | CVR1005R5 |

| Kaappi | | | | Rivitys | | Kaapeli | | |
|------------|------|------|--------------|--------------|--|--|-----------------------|---------|
| K | L | S | Sivupaneelit | Erotuslevy * | Kaapelikiinnitystanko (kiinnitys pohjalevyjen alapuolelle) | Kaapelikiinnitystanko (kiinnitys pohjalevyjen yläpuolelle) | Tuuletetut pohjalevyt | |
| MCF18084R5 | 1800 | 800 | 400 | SPM1804R5 | SPD1804 | CABP800 | CAB800 | CVB0804 |
| MCF18085R5 | 1800 | 800 | 500 | SPM1805R5 | SPD1805 | CABP800 | CAB800 | CVB0805 |
| MCF18105R5 | 1800 | 1000 | 500 | SPM1805R5 | SPD1805 | CABP1000 | CAB1000 | CVB1005 |
| MCF20085R5 | 2000 | 800 | 500 | SPM2005R5 | SPD2005 | CABP800 | CAB800 | CVB0805 |
| MCF20086R5 | 2000 | 800 | 600 | SPM2006R5 | SPD2006 | CABP800 | CAB800 | CVB0806 |
| MCF20105R5 | 2000 | 1000 | 500 | SPM2005R5 | SPD2005 | CABP1000 | CAB1000 | CVB1005 |

* CCJ vaaditaan.

Lattiakaapit
Teräsvalikoima | Teräs
ICT-räkki | MCI

IP 55 | TYPE 12, 13 | IK 10



**Materiaali:**

Runko: 1.5 mm teräslevy. 19" profi ilikiskot ja ovi 2 mm teräslevy. Kattolevy: 1.5 mm teräslevy. Pohjalevy: 1 mm galvanoitu teräs.

Runko:

Saumahitsattu käänteinen avoprofiili 25 mm jaon rei'ityksellä DIN 43660 mukaisesti. Sisältää integroidun ulkorei'ityksen.

Takaovi:

Asennetut saranat mahdollistavat vasen- tai oikeakätisen avautumisen. Ovikeyksessä 25 mm jaon rei'itys.

Sivuseinälevyt:

Toimitetaan lisävarustuksena.

Kattolevy:

Irrotettava.

Lukitus:

4-piste tankolukitus. Ei vie kaapin tilaa kaapista. Vakiona kaksilehtinen-lukko 3 mm. Voidaan vaihtaa vakiolukkopesiin tai Euro-sylinteriin ja kääntökahvaan.

Pohjalevyt:

Koostuu kolmesta tai neljästä (D>600) osasta.

19" profiilit:

Edessä ja sivulla universaalit 19" rei'itykset. Syvyysäättö 25 mm portain. Materiaali sinkitty teräs.

Maadoitus:

Kaikki paneelit on maadoitettu kiinnitysosiensa kautta ja on varustettu erillisillä maadoitusruuveilla.

Pintakäsittely:

Runko ja kattolevyt: Pulverimaali RAL 7035. 19" profiilikiskot: sinkitty teräskisko.

Kotelointiluokka:

Vastaa vaatimuksia IP 55 | TYPE 12, 13 kun etuovi ja sivuseinälevyt on kiinnitetty.

Asennussuositus:

Lisää sivuseinälevyt, jos sivujen pitää olla suljetut. Runko voidaan peittää edestä peitekeyksellä FFC tai voidaan asentaa lasi- tai normaaliovi.

Toimitus:

Runkokehikko, johon kiinnitettynä ovi, katto, pohjalevyt, 19" profiilit edessä ja CIB kiinnitysosat. 2200 mm korkea kaappi, toimitus sisältää 2 CMB profiilia asennettuna. Toimitukseen sisältyy myös maadoituspultit. Kaappi toimitetaan lavalla, joka on saman levyinen kuin kaappi. Kaikki pakkausmateriaali on kierrätettävää.



Mittataulukko | MCI

IP 55 | TYPE 12, 13 | IK 10

| Kaapin mitat | | | Korkeus U:ta | Osa nro. |
|--------------|-----|-----|--------------|------------|
| K | L | S | | |
| 1100 | 600 | 600 | 22 | MCI11066R5 |
| 1400 | 800 | 600 | 29 | MCI14086R5 |
| 1600 | 600 | 600 | 33 | MCI16066R5 |
| 1800 | 600 | 600 | 38 | MCI18066R5 |
| 1800 | 600 | 800 | 38 | MCI18068R5 |
| 1800 | 800 | 600 | 38 | MCI18086R5 |
| 2000 | 600 | 600 | 42 | MCI20066R5 |
| 2000 | 600 | 800 | 42 | MCI20068R5 |
| 2000 | 800 | 600 | 42 | MCI20086R5 |
| 2000 | 800 | 800 | 42 | MCI20088R5 |
| 2200 | 600 | 600 | 47 | MCI22066R5 |
| 2200 | 600 | 800 | 47 | MCI22068R5 |
| 2200 | 800 | 600 | 47 | MCI22086R5 |
| 2200 | 800 | 800 | 47 | MCI22088R5 |

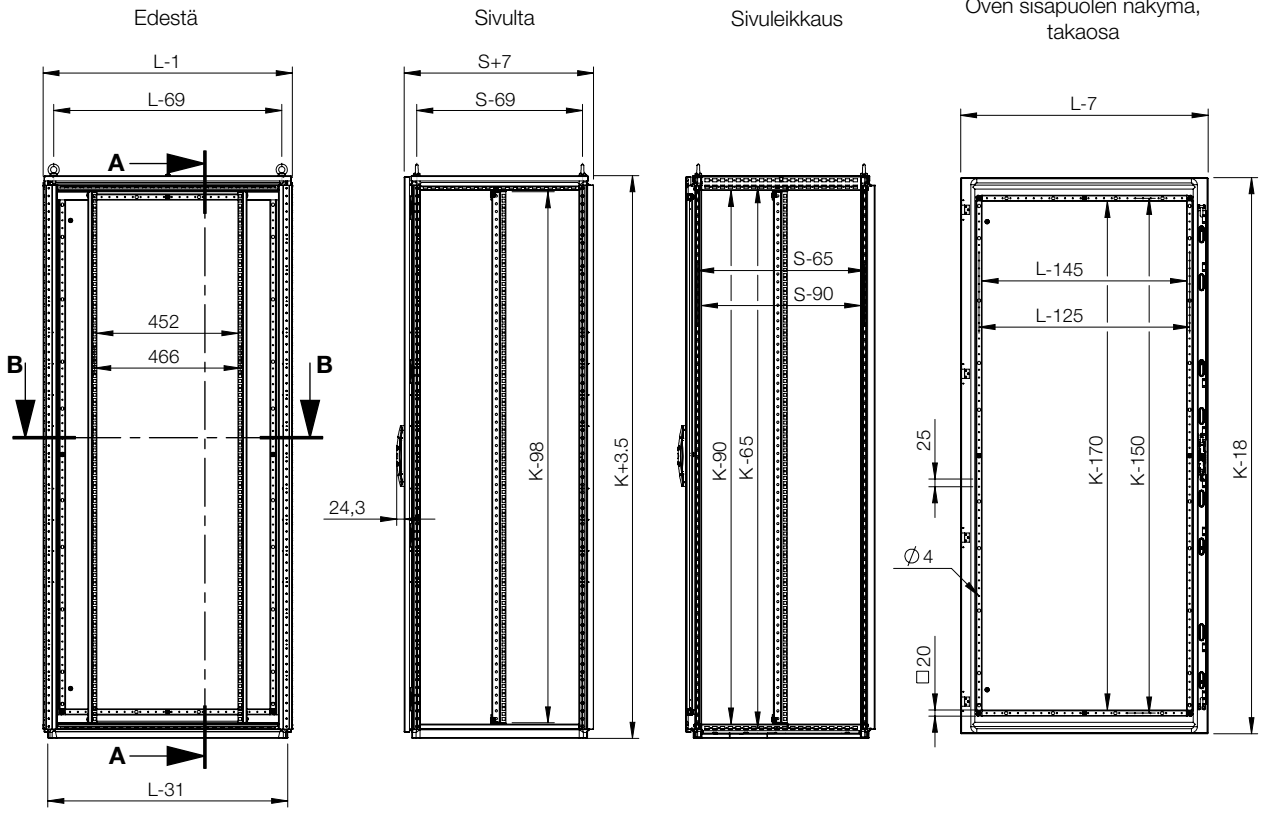

LEIKKAUS A-A

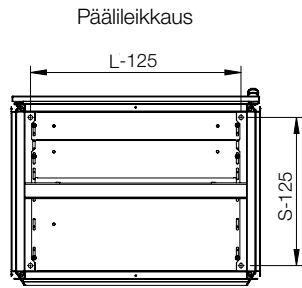

Päällileikkaus (ilman pohjalevyä)

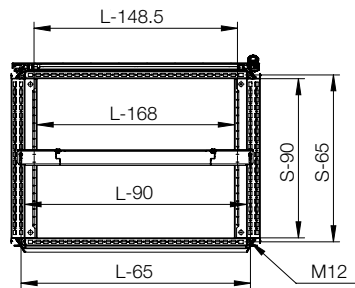

LEIKKAUS B-B

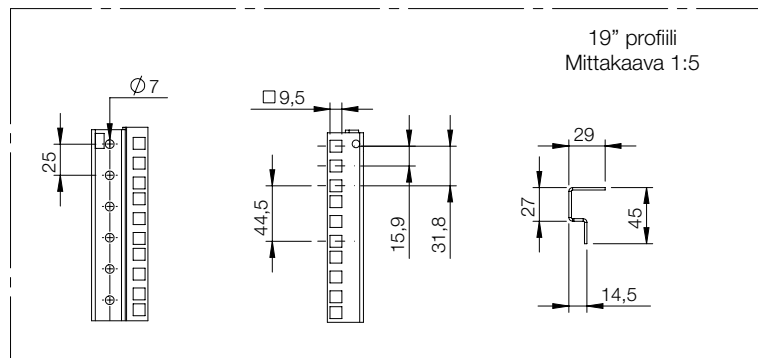

Lattiakaapit
Teräsvalikoima | Teräs
Kompakti, yksiovinen | MKS

IP 55 | TYPE 12, 13 | IK 10



**Materiaali:**

Seinä: 1.35 mm maalattu teräs. Taka- ja kattolevyt: 1.5 mm maalattu teräs. Ovi: 2 mm maalattu teräs. Asennuslevy: 3 mm galvanoitu teräs. Pohjalevyt: 1 mm galvanoitu teräs.

Runko-osa:

Neljästi kantattu ja saumahitsattu runkokehikko. Integroitu vaakaprofiili kaksirivisellä rei'ityksellä mahdollistavat asennuslevyn syvyssäädön.

Ovi:

Asennettu 4 saranalla, mahdollistavat vasen- tai oikeakätisen avautumisen. Oven runkokehikossa rei'itys 25 mm jaolla.

Takaseinälevy:

Kiinnitetty M6 torx-ruuveilla. Vakiona valmiudet takaoven asennukselle.

Kattolevy:

Irrotettava.

Lukitus:

4-pisteen tankokuitusjärjestelmä. Ei vaikutusta kaapin syvyyteen. Vakiona kaksilehtinen lukko 3 mm tapilla. Voidaan vaihtaa vakiolukkopesiin tai Euro-sylinteriin ja taittokahvaan.

Pohjalevyt:

Koostuu kolmesta osasta.

Asennuslevy:

Kaksoiskantattu ja liukuu paikoilleen. Syvyysäädetävissä 25 mm portain käyttäen MPD02 asennussarjaa. Kiinnitetty kaapin pakkauslaatikon ulkopuolelle.

Maadoitus:

Kaikki levyt on maadoitettu kiinnitysosiensa kautta ja on varustettu erillisillä maadoitusruuveilla.

Pintakäsittely:

RAL 7035 pulverimaali.

Kotelointiluokka:

IP 55 | TYPE 12, 13 | IK 10.

Toimitus:

Runko-osa, johon kiinnitettynä ovi, takalevy, katto, pohjalevyt, asennuslevy (ei PE-versio) ja ovekehikko. Toimitukseen sisältyy myös maadoituspultit. Toimitetaan lavalla, jonka leveys on sama kuin kaapin. Kaikki pakkausmateriaali on kierrätettävää.



IP 55 | TYPE 12, 13 | IK 10

Asennuslevyineen

| Kaapin mitat | | | Asennuslevyn mitat | | Hyötösyvyys | Osa nro. |
|--------------|------|-----|--------------------|-----|-------------|------------|
| K | L | S | k | l | s | |
| 1200 | 600 | 400 | 1094 | 494 | 359 | MKS12064R5 |
| 1200 | 800 | 400 | 1094 | 694 | 359 | MKS12084R5 |
| 1400 | 600 | 300 | 1294 | 494 | 259 | MKS14063R5 |
| 1400 | 600 | 400 | 1294 | 494 | 359 | MKS14064R5 |
| 1400 | 800 | 300 | 1294 | 694 | 259 | MKS14083R5 |
| 1400 | 800 | 400 | 1294 | 694 | 359 | MKS14084R5 |
| 1600 | 600 | 300 | 1494 | 494 | 259 | MKS16063R5 |
| 1600 | 600 | 400 | 1494 | 494 | 359 | MKS16064R5 |
| 1600 | 800 | 300 | 1494 | 694 | 259 | MKS16083R5 |
| 1600 | 800 | 400 | 1494 | 694 | 359 | MKS16084R5 |
| 1600 | 800 | 500 | 1494 | 694 | 459 | MKS16085R5 |
| 1600 | 1000 | 400 | 1494 | 894 | 359 | MKS16104R5 |
| 1600 | 1000 | 500 | 1494 | 894 | 459 | MKS16105R5 |
| 1800 | 600 | 400 | 1694 | 494 | 359 | MKS18064R5 |
| 1800 | 800 | 400 | 1694 | 694 | 359 | MKS18084R5 |
| 1800 | 800 | 500 | 1694 | 694 | 459 | MKS18085R5 |
| 1800 | 1000 | 400 | 1694 | 894 | 359 | MKS18104R5 |
| 2000 | 600 | 400 | 1894 | 494 | 359 | MKS20064R5 |
| 2000 | 800 | 400 | 1894 | 694 | 359 | MKS20084R5 |
| 2000 | 800 | 500 | 1894 | 694 | 459 | MKS20085R5 |
| 2000 | 1000 | 400 | 1894 | 894 | 359 | MKS20104R5 |
| 2000 | 1000 | 500 | 1894 | 894 | 459 | MKS20105R5 |

Ilman asennuslevyä

| Kaapin mitat | | | Osa nro. |
|--------------|------|-----|--------------|
| K | L | S | |
| 1200 | 600 | 400 | MKS12064PER5 |
| 1200 | 800 | 400 | MKS12084PER5 |
| 1400 | 600 | 300 | MKS14063PER5 |
| 1400 | 600 | 400 | MKS14064PER5 |
| 1400 | 800 | 300 | MKS14083PER5 |
| 1400 | 800 | 400 | MKS14084PER5 |
| 1600 | 600 | 300 | MKS16063PER5 |
| 1600 | 600 | 400 | MKS16064PER5 |
| 1600 | 800 | 300 | MKS16083PER5 |
| 1600 | 800 | 400 | MKS16084PER5 |
| 1600 | 800 | 500 | MKS16085PER5 |
| 1600 | 1000 | 400 | MKS16104PER5 |
| 1600 | 1000 | 500 | MKS16105PER5 |
| 1800 | 600 | 400 | MKS18064PER5 |
| 1800 | 800 | 400 | MKS18084PER5 |
| 1800 | 800 | 500 | MKS18085PER5 |
| 1800 | 1000 | 400 | MKS18104PER5 |
| 2000 | 600 | 400 | MKS20064PER5 |
| 2000 | 800 | 400 | MKS20084PER5 |
| 2000 | 800 | 500 | MKS20085PER5 |
| 2000 | 1000 | 400 | MKS20104PER5 |
| 2000 | 1000 | 500 | MKS20105PER5 |

Lisää PF ja PCP sokkelit halutessasi kaapeloinnin.

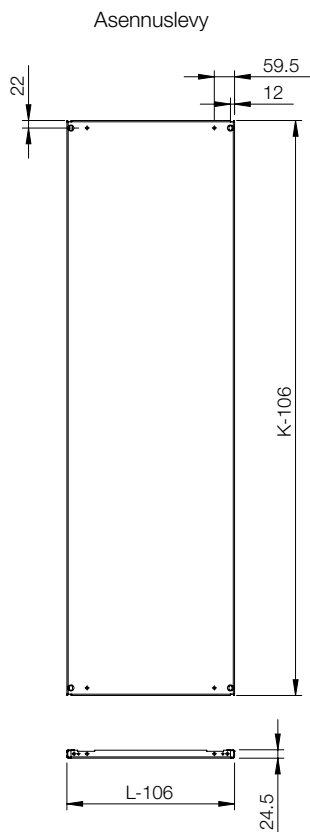
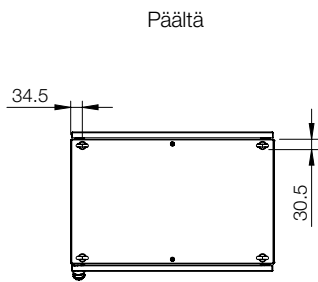
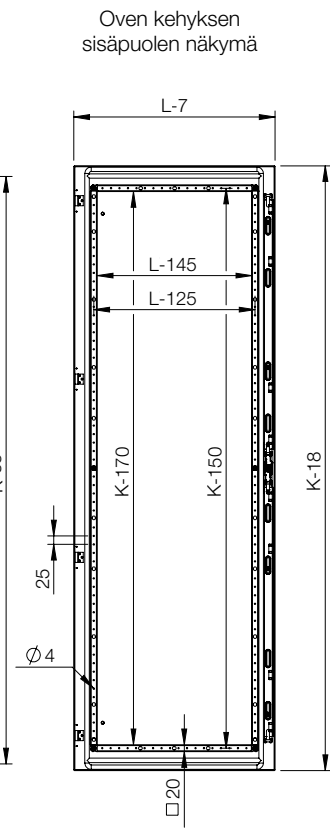
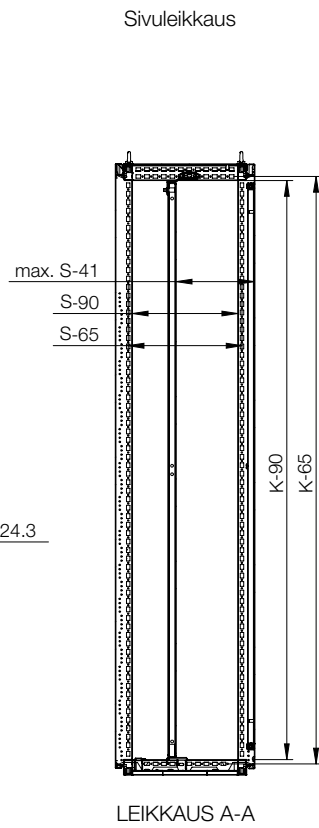
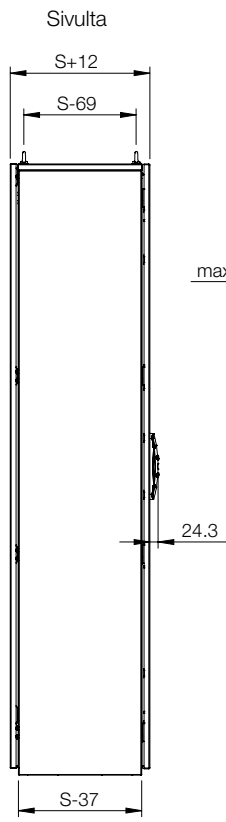
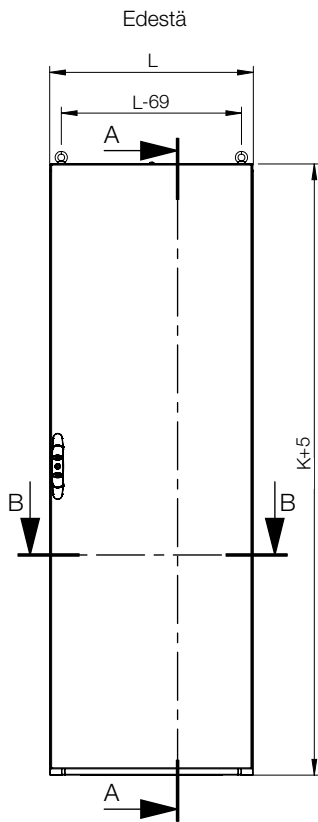

Päällileikkaus (ilman pohjalevyä)

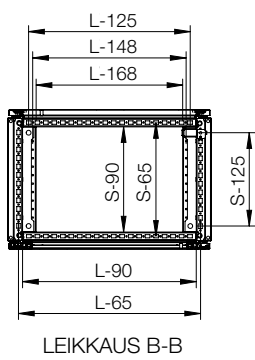

LEIKKAUS B-B

Lisävarusteiden valintakaavio | MKS

| Kaappi | K | | | Asennus | | | | | | | |
|------------|------|------|-----|-------------|---------------------|---------------------|-----------------------|-------------------------|-----------------------|----------------------------|--|
| | K | L | S | Asennuslevy | Asennusprofiili (K) | Asennusprofiili (L) | Asennusprofiili (S) * | Pikakiinnitysisko (L) * | Pikakiinnitysisko (S) | Ulompi asennusprofiili (L) | |
| MKS12064R5 | 1200 | 600 | 400 | MP1206 | CLPF1200 | CLPF600 | CLPF400 | CLPK600 | CLPK400 | CLP0600 | |
| MKS12084R5 | 1200 | 800 | 400 | MP1208 | CLPF1200 | CLPF800 | CLPF400 | CLPK800 | CLPK400 | CLP0800 | |
| MKS14063R5 | 1400 | 600 | 300 | MP1406 | CLPF1400 | CLPF600 | CLPF300 | CLPK600 | CLPK300 | CLP0600 | |
| MKS14064R5 | 1400 | 600 | 400 | MP1406 | CLPF1400 | CLPF600 | CLPF400 | CLPK600 | CLPK400 | CLP0600 | |
| MKS14083R5 | 1400 | 800 | 300 | MP1408 | CLPF1400 | CLPF800 | CLPF300 | CLPK800 | CLPK300 | CLP0800 | |
| MKS14084R5 | 1400 | 800 | 400 | MP1408 | CLPF1400 | CLPF800 | CLPF400 | CLPK800 | CLPK400 | CLP0800 | |
| MKS16063R5 | 1600 | 600 | 300 | MP1606 | CLPF1600 | CLPF600 | CLPF300 | CLPK600 | CLPK300 | CLP0600 | |
| MKS16064R5 | 1600 | 600 | 400 | MP1606 | CLPF1600 | CLPF600 | CLPF400 | CLPK600 | CLPK400 | CLP0600 | |
| MKS16083R5 | 1600 | 800 | 300 | MP1608 | CLPF1600 | CLPF800 | CLPF300 | CLPK800 | CLPK300 | CLP0800 | |
| MKS16084R5 | 1600 | 800 | 400 | MP1608 | CLPF1600 | CLPF800 | CLPF400 | CLPK800 | CLPK400 | CLP0800 | |
| MKS16085R5 | 1600 | 800 | 500 | MP1608 | CLPF1600 | CLPF800 | CLPF500 | CLPK800 | CLPK500 | CLP0800 | |
| MKS16104R5 | 1600 | 1000 | 400 | MP1610 | CLPF1600 | CLPF1000 | CLPF400 | CLPK1000 | CLPK400 | CLP1000 | |
| MKS16105R5 | 1600 | 1000 | 500 | MP1610 | CLPF1600 | CLPF1000 | CLPF500 | CLPK1000 | CLPK500 | CLP1000 | |
| MKS18064R5 | 1800 | 600 | 400 | MP1806 | CLPF1800 | CLPF600 | CLPF400 | CLPK600 | CLPK400 | CLP0600 | |
| MKS18084R5 | 1800 | 800 | 400 | MP1808 | CLPF1800 | CLPF800 | CLPF400 | CLPK800 | CLPK400 | CLP0800 | |
| MKS18085R5 | 1800 | 800 | 500 | MP1808 | CLPF1800 | CLPF800 | CLPF500 | CLPK800 | CLPK500 | CLP0800 | |
| MKS18104R5 | 1800 | 1000 | 400 | MP1810 | CLPF1800 | CLPF1000 | CLPF400 | CLPK1000 | CLPK400 | CLP1000 | |
| MKS20064R5 | 2000 | 600 | 400 | MP2006 | CLPF2000 | CLPF600 | CLPF400 | CLPK600 | CLPK400 | CLP0600 | |
| MKS20084R5 | 2000 | 800 | 400 | MP2008 | CLPF2000 | CLPF800 | CLPF400 | CLPK800 | CLPK400 | CLP0800 | |
| MKS20085R5 | 2000 | 800 | 500 | MP2008 | CLPF2000 | CLPF800 | CLPF500 | CLPK800 | CLPK500 | CLP0800 | |
| MKS20104R5 | 2000 | 1000 | 400 | MP2010 | CLPF2000 | CLPF1000 | CLPF400 | CLPK1000 | CLPK400 | CLP1000 | |
| MKS20105R5 | 2000 | 1000 | 500 | MP2010 | CLPF2000 | CLPF1000 | CLPF500 | CLPK1000 | CLPK500 | CLP1000 | |

* kompakteissa kaapeissa (MKS/MKD) syvyyssuunnassa asennettava CLPF-profiili tai leveyssuunnassa asennettava CLPK-profiili tulisi käyttää yhdessä CAK02-kannattimen kanssa (profiilin kannatin kompakteille kaapeille).

| Kaappi | K | | | Asennus | | | | |
|------------|------|------|-----|-------------------|---------------------------|----------------------------------|---------------------------------|--|
| | K | L | S | Sivuasennustangot | Täysipituinen kääntökehys | Keskeltä asennettava kääntökehys | Sivulta asennettava kääntökehys | Kääntökehysten poikittaiset tukitangot |
| MKS12064R5 | 1200 | 600 | 400 | CMB402 | - | - | - | - |
| MKS12084R5 | 1200 | 800 | 400 | CMB402 | - | - | - | - |
| MKS14063R5 | 1400 | 600 | 300 | CMB302 | ESFC276 | - | - | ESFB06 |
| MKS14064R5 | 1400 | 600 | 400 | CMB402 | ESFC276 | - | - | ESFB06 |
| MKS14083R5 | 1400 | 800 | 300 | CMB302 | ESFC276 | ESFM278 | ESFS278 | ESFB08 |
| MKS14084R5 | 1400 | 800 | 400 | CMB402 | ESFC276 | ESFM278 | ESFS278 | ESFB08 |
| MKS16063R5 | 1600 | 600 | 300 | CMB302 | ESFC316 | - | - | ESFB06 |
| MKS16064R5 | 1600 | 600 | 400 | CMB402 | ESFC316 | - | - | ESFB06 |
| MKS16083R5 | 1600 | 800 | 300 | CMB302 | ESFC316 | ESFM318 | ESFS278 | ESFB08 |
| MKS16084R5 | 1600 | 800 | 400 | CMB402 | ESFC316 | ESFM318 | ESFS318 | ESFB08 |
| MKS16085R5 | 1600 | 800 | 500 | CMB502 | ESFC316 | ESFM318 | ESFS318 | ESFB08 |
| MKS16104R5 | 1600 | 1000 | 400 | CMB402 | ESFC316 | ESFM318 | ESFS318 | ESFB10 |
| MKS16105R5 | 1600 | 1000 | 500 | CMB502 | ESFC316 | ESFM318 | ESFS318 | ESFB10 |
| MKS18064R5 | 1800 | 600 | 400 | CMB402 | ESFC366 | - | - | ESFB06 |
| MKS18084R5 | 1800 | 800 | 400 | CMB402 | ESFC366 | ESFM368 | ESFS368 | ESFB08 |
| MKS18085R5 | 1800 | 800 | 500 | CMB502 | ESFC366 | ESFM368 | ESFS368 | ESFB08 |
| MKS18104R5 | 1800 | 1000 | 400 | CMB402 | ESFC366 | ESFM368 | ESFS368 | ESFB10 |
| MKS20064R5 | 2000 | 600 | 400 | CMB402 | ESFC406 | - | - | ESFB06 |
| MKS20084R5 | 2000 | 800 | 400 | CMB402 | ESFC406 | ESFM408 | ESFS408 | ESFB08 |
| MKS20085R5 | 2000 | 800 | 500 | CMB502 | ESFC406 | ESFM408 | ESFS408 | ESFB08 |
| MKS20104R5 | 2000 | 1000 | 400 | CMB402 | ESFC406 | ESFM408 | ESFS408 | ESFB10 |
| MKS20105R5 | 2000 | 1000 | 500 | CMB502 | ESFC406 | ESFM408 | ESFS408 | ESFB10 |

| Kaappi | | | | Asennus | | Ovet | | |
|------------|------|------|-----|--------------------------|---|-------------------|------------|----------|
| | K | L | S | Asennusprofiilit (19") * | Kannakkeet 19" asennusprofiilien kiinnitystä varten | Tavallinen ovi ** | Lasiovi ** | Sisäovi |
| MKS12064R5 | 1200 | 600 | 400 | CIP24 | CIB600 | DN1206R5 | DNG1206R5 | DI1206R5 |
| MKS12084R5 | 1200 | 800 | 400 | CIP24 | CIB800 | DN1208R5 | DNG1208R5 | DI1208R5 |
| MKS14063R5 | 1400 | 600 | 300 | CIP29 | CIB600 | DN1406R5 | DNG1406R5 | DI1406R5 |
| MKS14064R5 | 1400 | 600 | 400 | CIP29 | CIB600 | DN1406R5 | DNG1406R5 | DI1406R5 |
| MKS14083R5 | 1400 | 800 | 300 | CIP29 | CIB800 | DN1408R5 | DNG1408R5 | DI1408R5 |
| MKS14084R5 | 1400 | 800 | 400 | CIP29 | CIB800 | DN1408R5 | DNG1408R5 | DI1408R5 |
| MKS16063R5 | 1600 | 600 | 300 | CIP33 | CIB600 | DN1606R5 | DNG1606R5 | DI1606R5 |
| MKS16064R5 | 1600 | 600 | 400 | CIP33 | CIB600 | DN1606R5 | DNG1606R5 | DI1606R5 |
| MKS16083R5 | 1600 | 800 | 300 | CIP33 | CIB800 | DN1608R5 | DNG1608R5 | DI1608R5 |
| MKS16084R5 | 1600 | 800 | 400 | CIP33 | CIB800 | DN1608R5 | DNG1608R5 | DI1608R5 |
| MKS16085R5 | 1600 | 800 | 500 | CIP33 | CIB800 | DN1608R5 | DNG1608R5 | DI1608R5 |
| MKS16104R5 | 1600 | 1000 | 400 | - | - | DN1610R5 | - | - |
| MKS16105R5 | 1600 | 1000 | 500 | - | - | DN1610R5 | - | - |
| MKS18064R5 | 1800 | 600 | 400 | CIP38 | CIB600 | DN1806R5 | DNG1806R5 | DI1806R5 |
| MKS18084R5 | 1800 | 800 | 400 | CIP38 | CIB800 | DN1808R5 | DNG1808R5 | DI1808R5 |
| MKS18085R5 | 1800 | 800 | 500 | CIP38 | CIB800 | DN1808R5 | DNG1808R5 | DI1808R5 |
| MKS18104R5 | 1800 | 1000 | 400 | - | - | DN1810R5 | - | - |
| MKS20064R5 | 2000 | 600 | 400 | CIP42 | CIB600 | DN2006R5 | DNG2006R5 | DI2006R5 |
| MKS20084R5 | 2000 | 800 | 400 | CIP42 | CIB800 | DN2008R5 | DNG2008R5 | DI2008R5 |
| MKS20085R5 | 2000 | 800 | 500 | CIP42 | CIB800 | DN2008R5 | DNG2008R5 | DI2008R5 |
| MKS20104R5 | 2000 | 1000 | 400 | - | - | DN2010R5 | - | - |
| MKS20105R5 | 2000 | 1000 | 500 | - | - | DN2010R5 | - | - |

* CIB, CID tai CIWR vaaditaan.
** DNMK vaaditaan lasioville.

| Kaappi | | | | Kiinnitys | | | | |
|------------|------|------|-----|------------------------------------|-------------------------------|------------------------------------|-------------------------------|-----------------------------|
| | K | L | S | Etu-/takasokkelit (korkeus 100 mm) | Sivusokkelit (korkeus 100 mm) | Etu-/takasokkelit (korkeus 200 mm) | Sivusokkelit (korkeus 200 mm) | Tuuletettu etu-/takasokkeli |
| MKS12064R5 | 1200 | 600 | 400 | PF1060 | PS1040 | PF2060 | PS2040 | PV1060 |
| MKS12084R5 | 1200 | 800 | 400 | PF1080 | PS1040 | PF2080 | PS2040 | PV1080 |
| MKS14063R5 | 1400 | 600 | 300 | PF1060 | PS1030 | PF2060 | PS2030 | PV1060 |
| MKS14064R5 | 1400 | 600 | 400 | PF1060 | PS1040 | PF2060 | PS2040 | PV1060 |
| MKS14083R5 | 1400 | 800 | 300 | PF1080 | PS1030 | PF2080 | PS2030 | PV1080 |
| MKS14084R5 | 1400 | 800 | 400 | PF1080 | PS1040 | PF2080 | PS2040 | PV1080 |
| MKS16063R5 | 1600 | 600 | 300 | PF1060 | PS1030 | PF2060 | PS2030 | PV1060 |
| MKS16064R5 | 1600 | 600 | 400 | PF1060 | PS1040 | PF2060 | PS2040 | PV1060 |
| MKS16083R5 | 1600 | 800 | 300 | PF1080 | PS1030 | PF2080 | PS2030 | PV1080 |
| MKS16084R5 | 1600 | 800 | 400 | PF1080 | PS1040 | PF2080 | PS2040 | PV1080 |
| MKS16085R5 | 1600 | 800 | 500 | PF1080 | PS1050 | PF2080 | PS2050 | PV1080 |
| MKS16104R5 | 1600 | 1000 | 400 | PF1100 | PS1040 | PF2100 | PS2040 | PV1100 |
| MKS16105R5 | 1600 | 1000 | 500 | PF1100 | PS1050 | PF2100 | PS2050 | PV1100 |
| MKS18064R5 | 1800 | 600 | 400 | PF1060 | PS1040 | PF2060 | PS2040 | PV1060 |
| MKS18084R5 | 1800 | 800 | 400 | PF1080 | PS1040 | PF2080 | PS2040 | PV1080 |
| MKS18085R5 | 1800 | 800 | 500 | PF1080 | PS1050 | PF2080 | PS2050 | PV1080 |
| MKS18104R5 | 1800 | 1000 | 400 | PF1100 | PS1040 | PF2100 | PS2040 | PV1100 |
| MKS20064R5 | 2000 | 600 | 400 | PF1060 | PS1040 | PF2060 | PS2040 | PV1060 |
| MKS20084R5 | 2000 | 800 | 400 | PF1080 | PS1040 | PF2080 | PS2040 | PV1080 |
| MKS20085R5 | 2000 | 800 | 500 | PF1080 | PS1050 | PF2080 | PS2050 | PV1080 |
| MKS20104R5 | 2000 | 1000 | 400 | PF1100 | PS1040 | PF2100 | PS2040 | PV1100 |
| MKS20105R5 | 2000 | 1000 | 500 | PF1100 | PS1050 | PF2100 | PS2050 | PV1100 |

Lisävarusteiden valintakaavio | MKS

| Kaappi | K | L | S |  | | | |
|------------|------|------|-----|--|--|--|-----------------------|
| | | | | Lämpö | Kaapeli | | Tuuletetut pohjalevyt |
| | | | | Tuuletettu katto | Kaapelikiinnitystanko (kiinnitys pohjalevyjen alapuolelle) | Kaapelikiinnitystanko (kiinnitys pohjalevyjen yläpuolelle) | |
| MKS12064R5 | 1200 | 600 | 400 | CVR0604R5 | CABP600 | CAB600 | CVB0604 |
| MKS12084R5 | 1200 | 800 | 400 | CVR0804R5 | CABP800 | CAB800 | CVB0804 |
| MKS14063R5 | 1400 | 600 | 300 | CVR0603R5 | CABP600 | CAB600 | - |
| MKS14064R5 | 1400 | 600 | 400 | CVR0604R5 | CABP600 | CAB600 | CVB0604 |
| MKS14083R5 | 1400 | 800 | 300 | CVR0803R5 | CABP800 | CAB800 | - |
| MKS14084R5 | 1400 | 800 | 400 | CVR0804R5 | CABP800 | CAB800 | CVB0804 |
| MKS16063R5 | 1600 | 600 | 300 | CVR0603R5 | CABP600 | CAB600 | - |
| MKS16064R5 | 1600 | 600 | 400 | CVR0604R5 | CABP600 | CAB600 | CVB0604 |
| MKS16083R5 | 1600 | 800 | 300 | CVR0803R5 | CABP800 | CAB800 | - |
| MKS16084R5 | 1600 | 800 | 400 | CVR0804R5 | CABP800 | CAB800 | CVB0804 |
| MKS16085R5 | 1600 | 800 | 500 | CVR0805R5 | CABP800 | CAB800 | CVB0805 |
| MKS16104R5 | 1600 | 1000 | 400 | CVR1004R5 | CABP1000 | CAB1000 | CVB1004 |
| MKS16105R5 | 1600 | 1000 | 500 | CVR1005R5 | CABP1000 | CAB1000 | CVB1005 |
| MKS18064R5 | 1800 | 600 | 400 | CVR0604R5 | CABP600 | CAB600 | CVB0604 |
| MKS18084R5 | 1800 | 800 | 400 | CVR0804R5 | CABP800 | CAB800 | CVB0804 |
| MKS18085R5 | 1800 | 800 | 500 | CVR0805R5 | CABP800 | CAB800 | CVB0805 |
| MKS18104R5 | 1800 | 1000 | 400 | CVR1004R5 | CABP1000 | CAB1000 | CVB1004 |
| MKS20064R5 | 2000 | 600 | 400 | CVR0604R5 | CABP600 | CAB600 | CVB0604 |
| MKS20084R5 | 2000 | 800 | 400 | CVR0804R5 | CABP800 | CAB800 | CVB0804 |
| MKS20085R5 | 2000 | 800 | 500 | CVR0805R5 | CABP800 | CAB800 | CVB0805 |
| MKS20104R5 | 2000 | 1000 | 400 | CVR1004R5 | CABP1000 | CAB1000 | CVB1004 |
| MKS20105R5 | 2000 | 1000 | 500 | CVR1005R5 | CABP1000 | CAB1000 | CVB1005 |

01

Lattiakaapit



Lattiakaapit
Teräsvalikoima | Teräs
Kompakti, pariovilla | MKD

IP 55 | TYPE 12, 13 | IK 10



**Materiaali:**

Seinä: 1.35 mm maalattu teräs. Taka- ja kattolevyt: 1.5 mm maalattu teräs. Ovi: 2 mm maalattu teräs. Asennuslevy: 3 mm galvanoitu teräs. Pohjalevyt: 1 mm galvanoitu teräs.

Runko-osa:

Neljästi kantattu ja saumahitsattu runkokehikko. Integroitu vaakaprofiili jossa kaksirivinen rei'itys asennuslevyn syvyysäättöön.

Ovet:

Asennettu neljällä saranalla. Oven runkokehikossa rei'itys 25 mm jaolla. Vakio-ovien käteisyttä ei voi vaihtaa. Vasemmalta lukittavat ovet on tilattava erikseen.

Takaseinälevy:

Kiinnitetty M6 torx-ruuveilla. Vakiona valmiudet takaoven asennukselle. Kaksiosainen takalevy 1600 mm leveissä kaapeissa.

Kattolevy:

Irrotettava.

Lukitus:

4-pisteen tankolukitusjärjestelmä pääovessa ja 2-pisteen lukitus orjaovessa. Vakiona kaksilehtinen 3 mm lukkopesä. Tilalle voidaan vaihtaa vakio lukkopesä, Euro-sylinteri tai nostokahva.

Pohjalevyt:

Koostuu kolmesta osasta.

Asennuslevy:

Kaksoiskantattu ja syvyysäädettävä 25 mm porrastuksella käyttäen MPD02. Kiinnitetty kaapin pakkauslaatikon ulkopuolelle.

Maadoitus:

Kaikki levyt on maadoitettu kiinnitysosiensa kautta ja on varustettu erillisillä maadoitusruuveilla.

Pintakäsittely:

RAL 7035 pulverimaali.

Kotelointiluokka:

IP 55 | TYPE 12, 13 | IK 10.

Toimitus:

Runkokehikko, johon kiinnitettynä ovet, katto, takalevy, pohjalevyt, asennuslevy (ei PE-versio) ja oviasennuskehikko. Toimitukseen sisältyy myös maadoituspultit. Kaappi toimitetaan lavalla, joka on saman levyinen kuin kaappi. Kaikki pakkausmateriaali on kierrätettävää.



Mittataulukko | MKD

IP 55 | TYPE 12, 13 | IK 10

Asennuslevyineen

| Kaapin mitat | | | Asennuslevyn mitat | | Hyötösyvyys | Osa nro. |
|--------------|------|-----|--------------------|------|-------------|------------|
| K | L | S | k | l | s | |
| 1200 | 1200 | 400 | 1094 | 1094 | 359 | MKD12124R5 |
| 1400 | 1000 | 300 | 1294 | 894 | 259 | MKD14103R5 |
| 1400 | 1000 | 400 | 1294 | 894 | 359 | MKD14104R5 |
| 1400 | 1200 | 300 | 1294 | 1094 | 259 | MKD14123R5 |
| 1400 | 1200 | 400 | 1294 | 1094 | 359 | MKD14124R5 |
| 1600 | 1200 | 400 | 1494 | 1094 | 359 | MKD16124R5 |
| 1600 | 1200 | 500 | 1494 | 1094 | 459 | MKD16125R5 |
| 1800 | 1200 | 400 | 1694 | 1094 | 359 | MKD18124R5 |
| 1800 | 1200 | 500 | 1694 | 1094 | 459 | MKD18125R5 |
| 1800 | 1600 | 400 | 1694 | 1494 | 359 | MKD18164R5 |
| 1800 | 1600 | 500 | 1694 | 1494 | 459 | MKD18165R5 |
| 2000 | 1200 | 400 | 1894 | 1094 | 359 | MKD20124R5 |
| 2000 | 1200 | 500 | 1894 | 1094 | 459 | MKD20125R5 |
| 2000 | 1600 | 400 | 1894 | 1494 | 359 | MKD20164R5 |
| 2000 | 1600 | 500 | 1894 | 1494 | 459 | MKD20165R5 |

Ilman asennuslevyä

| Kaapin mitat | | | Osa nro. |
|--------------|------|-----|--------------|
| K | L | S | |
| 1200 | 1200 | 400 | MKD12124PER5 |
| 1400 | 1000 | 300 | MKD14103PER5 |
| 1400 | 1000 | 400 | MKD14104PER5 |
| 1400 | 1200 | 300 | MKD14123PER5 |
| 1400 | 1200 | 400 | MKD14124PER5 |
| 1600 | 1200 | 400 | MKD16124PER5 |
| 1600 | 1200 | 500 | MKD16125PER5 |
| 1800 | 1200 | 400 | MKD18124PER5 |
| 1800 | 1200 | 500 | MKD18125PER5 |
| 1800 | 1600 | 400 | MKD18164PER5 |
| 1800 | 1600 | 500 | MKD18165PER5 |
| 2000 | 1200 | 400 | MKD20124PER5 |
| 2000 | 1200 | 500 | MKD20125PER5 |
| 2000 | 1600 | 400 | MKD20164PER5 |
| 2000 | 1600 | 500 | MKD20165PER5 |

Lisää sokkelit PF ja PCP kaapelointivaihtoehtojen lisäämiseksi.

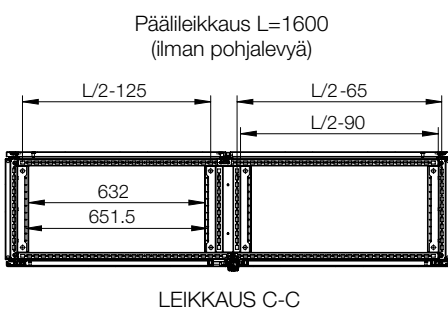
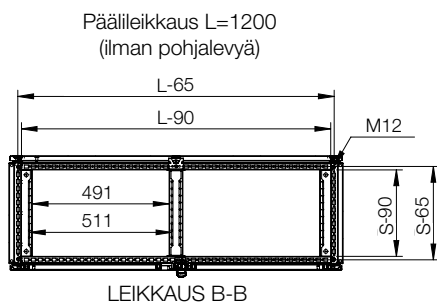
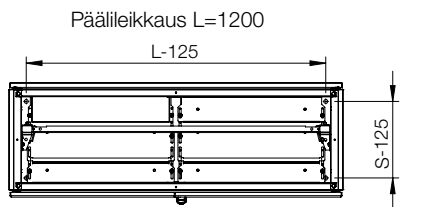
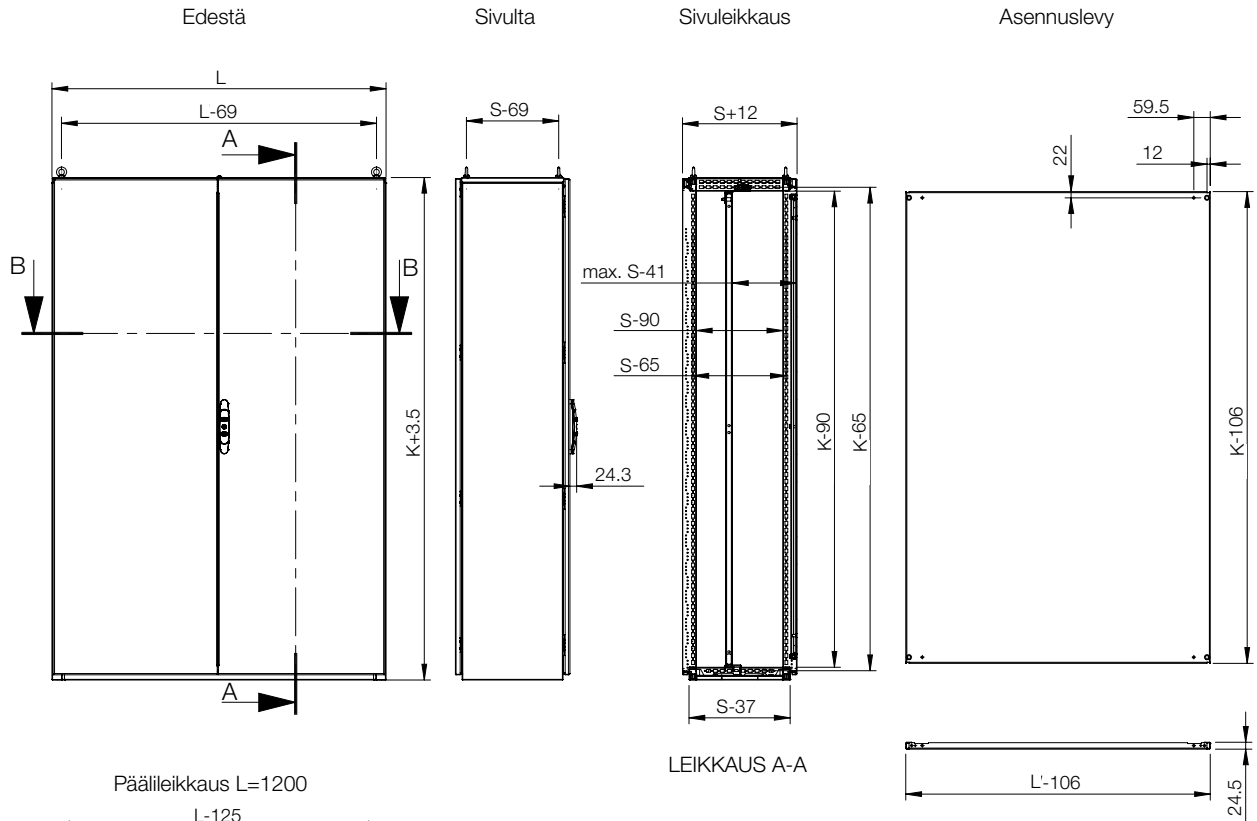

Oven sisäpuolen näkymä, vasen puoli

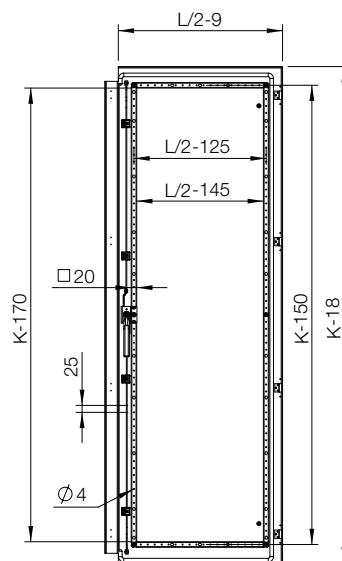

Oven sisäpuolen näkymä, oikea puoli

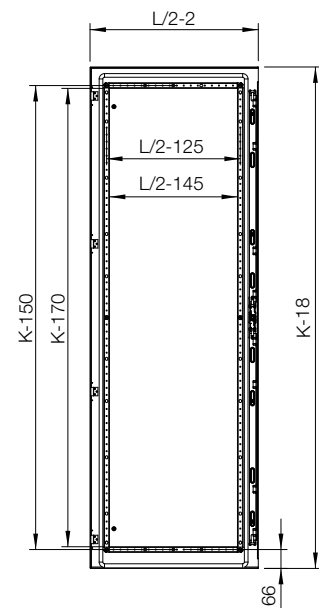

Lisävarusteiden valintakaavio | MKD

| | | | |  | | | | | | | |
|------------|------|------|-----|--|---------------------|---------------------|-----------------------|--------------------------|------------------------|-------------------|----------------------------|
| Kaappi | | | | Asennus | | | | | | | |
| | K | L | S | Asennuslevy | Asennusprofiili (K) | Asennusprofiili (L) | Asennusprofiili (S) * | Pikakiinnityskisko (L) * | Pikakiinnityskisko (S) | Sivuasennustangot | Ulompi asennusprofiili (L) |
| MKD12124R5 | 1200 | 1200 | 400 | MP1212 | CLPF1200 | CLPF1200 | CLPF400 | CLPK1200 | CLPK400 | CMB402 | CLPO1200 |
| MKD14103R5 | 1400 | 1000 | 300 | MP1410 | CLPF1400 | CLPF1000 | CLPF300 | CLPK1000 | CLPK300 | CMB302 | CLPO1000 |
| MKD14104R5 | 1400 | 1000 | 400 | MP1410 | CLPF1400 | CLPF1000 | CLPF400 | CLPK1000 | CLPK400 | CMB402 | CLPO1000 |
| MKD14123R5 | 1400 | 1200 | 300 | MP1412 | CLPF1400 | CLPF1200 | CLPF300 | CLPK1200 | CLPK300 | CMB302 | CLPO1200 |
| MKD14124R5 | 1400 | 1200 | 400 | MP1412 | CLPF1400 | CLPF1200 | CLPF400 | CLPK1200 | CLPK400 | CMB402 | CLPO1200 |
| MKD16124R5 | 1600 | 1200 | 400 | MP1612 | CLPF1600 | CLPF1200 | CLPF400 | CLPK1200 | CLPK400 | CMB402 | CLPO1200 |
| MKD16125R5 | 1600 | 1200 | 500 | MP1612 | CLPF1600 | CLPF1200 | CLPF500 | CLPK1200 | CLPK500 | CMB502 | CLPO1200 |
| MKD18124R5 | 1800 | 1200 | 400 | MP1812 | CLPF1800 | CLPF1200 | CLPF400 | CLPK1200 | CLPK400 | CMB402 | CLPO1200 |
| MKD18125R5 | 1800 | 1200 | 500 | MP1812 | CLPF1800 | CLPF1200 | CLPF500 | CLPK1200 | CLPK500 | CMB502 | CLPO1200 |
| MKD18164R5 | 1800 | 1600 | 400 | MP1816 | CLPF1800 | CLPF1600 | CLPF400 | - | CLPK400 | CMB402 | - |
| MKD18165R5 | 1800 | 1600 | 500 | MP1816 | CLPF1800 | CLPF1600 | CLPF500 | - | CLPK500 | CMB502 | - |
| MKD20124R5 | 2000 | 1200 | 400 | MP2012 | CLPF2000 | CLPF1200 | CLPF400 | CLPK1200 | CLPK400 | CMB402 | CLPO1200 |
| MKD20125R5 | 2000 | 1200 | 500 | MP2012 | CLPF2000 | CLPF1200 | CLPF500 | CLPK1200 | CLPK500 | CMB502 | CLPO1200 |
| MKD20164R5 | 2000 | 1600 | 400 | MP2016 | CLPF2000 | CLPF1600 | CLPF400 | - | CLPK400 | CMB402 | - |
| MKD20165R5 | 2000 | 1600 | 500 | MP2016 | CLPF2000 | CLPF1600 | CLPF500 | - | CLPK500 | CMB502 | - |

* kompakteissa kaapeissa (MKS/MKD) syvyysuunnassa asennettava CLPF-profiiliä tai leveysuunnassa asennettavaa CLPK-profiiliä tulisi käyttää yhdessä CAK02-kannattimen kanssa (profiilin kannatin kompakteille kaapeille).

| | | | |  | | | | | | |
|------------|------|------|-----|--|--|------------------------------------|--|--|-------------------------|-------------------------|
| Kaappi | | | | Kiinnitys | | | | | Ovet | |
| | K | L | S | Etu-/takasokkelit (korkeus 100 mm) | Sokkelin sivupaneelit (korkeus 100 mm) | Etu-/takasokkelit (korkeus 200 mm) | Sokkelin sivupaneelit (korkeus 200 mm) | Tuuletettu etu-/takasokkeli (korkeus 100 mm) | Tavallinen ovi, vasen * | Tavallinen ovi, oikea * |
| MKD12124R5 | 1200 | 1200 | 400 | PF1120 | PS1040 | PF2120 | PS2040 | PV1120 | DN1206LR5 | DN1206RR5 |
| MKD14103R5 | 1400 | 1000 | 300 | PF1100 | PS1030 | PF2100 | PS2030 | PV1100 | DN1405LR5 | DN1405RR5 |
| MKD14104R5 | 1400 | 1000 | 400 | PF1100 | PS1040 | PF2100 | PS2040 | PV1100 | DN1405LR5 | DN1405RR5 |
| MKD14123R5 | 1400 | 1200 | 300 | PF1120 | PS1030 | PF2120 | PS2030 | PV1120 | DN1406LR5 | DN1406RR5 |
| MKD14124R5 | 1400 | 1200 | 400 | PF1120 | PS1040 | PF2120 | PS2040 | PV1120 | DN1406LR5 | DN1406RR5 |
| MKD16124R5 | 1600 | 1200 | 400 | PF1120 | PS1040 | PF2120 | PS2040 | PV1120 | DN1606LR5 | DN1606RR5 |
| MKD16125R5 | 1600 | 1200 | 500 | PF1120 | PS1050 | PF2120 | PS2050 | PV1120 | DN1606LR5 | DN1606RR5 |
| MKD18124R5 | 1800 | 1200 | 400 | PF1120 | PS1040 | PF2120 | PS2040 | PV1120 | DN1806LR5 | DN1806RR5 |
| MKD18125R5 | 1800 | 1200 | 500 | PF1120 | PS1050 | PF2120 | PS2050 | PV1120 | DN1806LR5 | DN1806RR5 |
| MKD18164R5 | 1800 | 1600 | 400 | 2x PF1080 | PS1040 | 2x PF2080 | PS2040 | 2x PV1080 | DN1808LR5 | DN1808RR5 |
| MKD18165R5 | 1800 | 1600 | 500 | 2x PF1080 | PS1050 | 2x PF2080 | PS2050 | 2x PV1080 | DN1808LR5 | DN1808RR5 |
| MKD20124R5 | 2000 | 1200 | 400 | PF1120 | PS1040 | PF2120 | PS2040 | PV1120 | DN2006LR5 | DN2006RR5 |
| MKD20125R5 | 2000 | 1200 | 500 | PF1120 | PS1050 | PF2120 | PS2050 | PV1120 | DN2006LR5 | DN2006RR5 |
| MKD20164R5 | 2000 | 1600 | 400 | 2x PF1080 | PS1040 | 2x PF2080 | PS2040 | 2x PV1080 | DN2008LR5 | DN2008RR5 |
| MKD20165R5 | 2000 | 1600 | 500 | 2x PF1080 | PS1050 | 2x PF2080 | PS2050 | 2x PV1080 | DN2008LR5 | DN2008RR5 |

* DNMK vaaditaan lisäovelle.

01

Lattiakaapit



| Kaappi | Kaappi | | | Lämpö | Kaapeli | | |
|------------|--------|------|-----|------------------|---|---|-----------------------|
| | K | L | S | Tuuletettu katto | Kaapelinkiinnitystanko (kiinnitys pohjalevyjen alapuolelle) | Kaapelinkiinnitystanko (kiinnitys pohjalevyjen yläpuolelle) | Tuuletetut pohjalevyt |
| MKD12124R5 | 1200 | 1200 | 400 | CVR1204R5 | CABP1200 | CAB1200 | - |
| MKD14103R5 | 1400 | 1000 | 300 | CVR1003R5 | CABP1000 | CAB1000 | - |
| MKD14104R5 | 1400 | 1000 | 400 | CVR1004R5 | CABP1000 | CAB1000 | - |
| MKD14123R5 | 1400 | 1200 | 300 | CVR1203R5 | CABP1200 | CAB1200 | - |
| MKD14124R5 | 1400 | 1200 | 400 | CVR1004R5 | CABP1200 | CAB1200 | - |
| MKD16124R5 | 1600 | 1200 | 400 | CVR1204R5 | CABP1200 | CAB1200 | - |
| MKD16125R5 | 1600 | 1200 | 500 | CVR1205R5 | CABP1200 | CAB1200 | - |
| MKD18124R5 | 1800 | 1200 | 400 | CVR1204R5 | CABP1200 | CAB1200 | - |
| MKD18125R5 | 1800 | 1200 | 500 | CVR1205R5 | CABP1200 | CAB1200 | - |
| MKD18164R5 | 1800 | 1600 | 400 | CVR1604R5 | CABP800 | CAB800 | 2x CVB0804 |
| MKD18165R5 | 1800 | 1600 | 500 | CVR1605R5 | CABP800 | CAB800 | 2x CVB0805 |
| MKD20124R5 | 2000 | 1200 | 400 | CVR1204R5 | CABP1200 | CAB1200 | - |
| MKD20125R5 | 2000 | 1200 | 500 | CVR1205R5 | CABP1200 | CAB1200 | - |
| MKD20164R5 | 2000 | 1600 | 400 | CVR1604R5 | CABP800 | CAB800 | 2x CVB0804 |
| MKD20165R5 | 2000 | 1600 | 500 | CVR1605R5 | CABP800 | CAB800 | 2x CVB0805 |

Lattiakaapit

Teräsvalikoima | Ruostumaton teräs
Rivitetty, yksiovinen | MCSS

IP 55 | TYPE 12, 13 | IK 10



Materiaali:

AISI 304L karhennettu ruostomaton teräs / AISI 316L. Runko: 1.5 mm. Ovi: 2 mm.
Katto, takaseinä ja sivuseinät: 1.5 mm. Pohjalevy 1.5 mm ruostumaton teräs.
Asennuslevy: 3 mm galvanoitu teräs.

Runko:

Saumahitsatut käännetty avoprofiilit 25 mm reikäjaolla DIN 43660 mukaisesti, sisältäen integroidun ulkorei'ityksen.

Ovi:

Asennettu neljällä saranalla, käтisyuden vaihto mahdollista. Sisätää ovikehyksen 25 mm ri'ityksellä.

Takaseinälevy:

Kiinnitetty M6 ruuveilla. Mahdollisuus takaoven asentamiselle.

Sivuseinälevyt:

Toimitetaan lisävarusteena.

Kattolevy:

Irrotettava.

Lukitus:

4-pisteen tankolukitusjärjestelmä. Ei vie kaapista sisätilaa. Vakiona kaksilehtinen 3 mm lukkopesä. Voidaan vaihtaa vakiolukkopesiin tai Euro-sylinteriin tai taittokahvaan.

Pohjalevyt:

Yksiosainen pohjalevy ruiskutetulla tiivisteellä tiiveyden takaamiseksi.

Asennuslevy:

Kaksoiskantattu ja syvyyssäädettävä 25 mm porrastuksella, asennus MPD02 avulla. Kiinnitetty kaapin pakkauslaatikon ulkopuolelle.

Maadoitus:

Kaikki levyt on maadoitettu kiinnitysosiensa kautta ja on varustettu erillisillä maadoitusruuveilla.

Pintakäsittely:

Ruostumaton teräs karheus 400.

Kotelointiluokka:

IP 55 | TYPE 12, 13 | IK 10.

Asennussuositus:

Vakio toimitus valmis rivitykseen. Erillisasennuksessa tilaa sivuseinät.

Toimitus:

Ovi kehyksellä, takaseinä, katto, pohjalevy, asennuslevy ja ovenkehys. Toimitukseen kuuluu myös maadoituspultit. Toimitetaan lavalla, jonka leveys on sama kuin kaapin. Kaikki pakkausmateriaali on kierrätettävää.



Mittataulukko | MCSS

IP 55 | TYPE 12, 13 | IK 10

| Kaapin mitat | | | Asennuslevyn mitat | | Osa nro. |
|--------------|------|-----|--------------------|-----|---------------|
| K | L | S | k | l | |
| 1800 | 600 | 500 | 1694 | 494 | MCSS18065 |
| 1800 | 600 | 500 | 1694 | 494 | MCSS18065-316 |
| 1800 | 800 | 500 | 1694 | 694 | MCSS18085 |
| 1800 | 800 | 500 | 1694 | 694 | MCSS18085-316 |
| 1800 | 1000 | 500 | 1694 | 894 | MCSS18105 |
| 1800 | 1000 | 500 | 1694 | 894 | MCSS18105-316 |
| 2000 | 600 | 600 | 1894 | 494 | MCSS20066 |
| 2000 | 600 | 600 | 1894 | 494 | MCSS20066-316 |
| 2000 | 800 | 600 | 1894 | 694 | MCSS20086 |
| 2000 | 800 | 600 | 1894 | 694 | MCSS20086-316 |
| 2000 | 1000 | 600 | 1894 | 894 | MCSS20106 |
| 2000 | 1000 | 600 | 1894 | 894 | MCSS20106-316 |

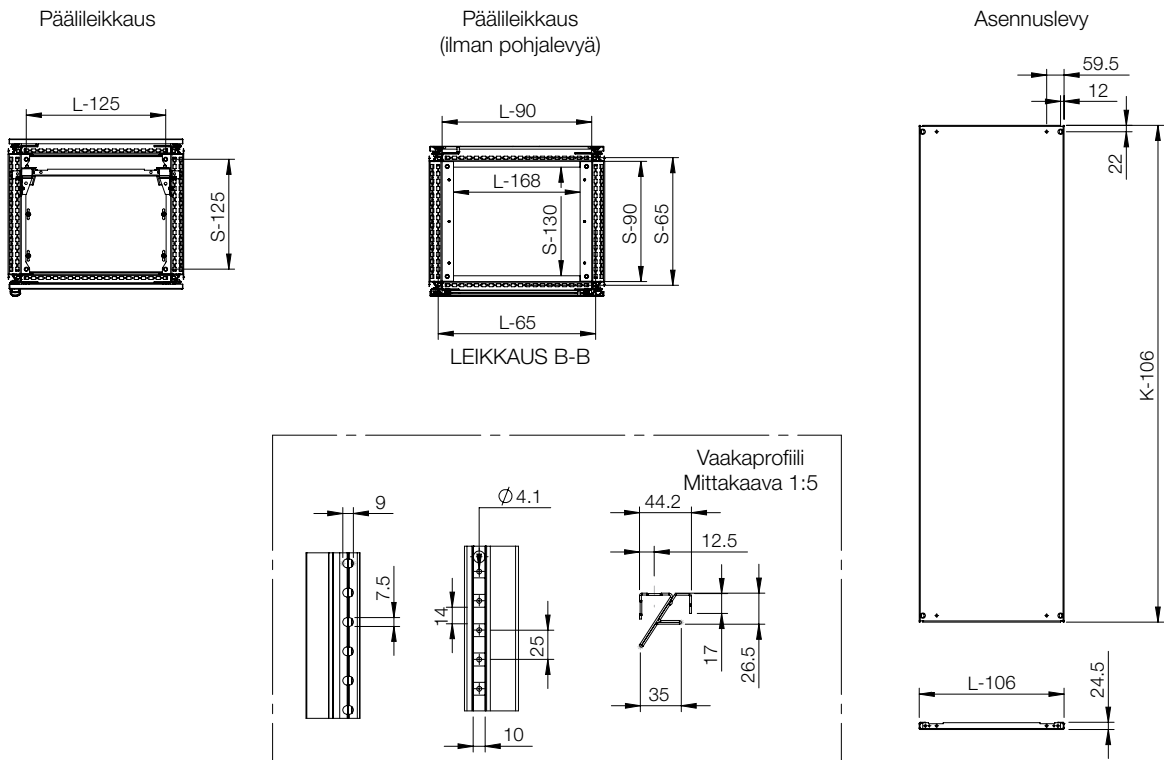
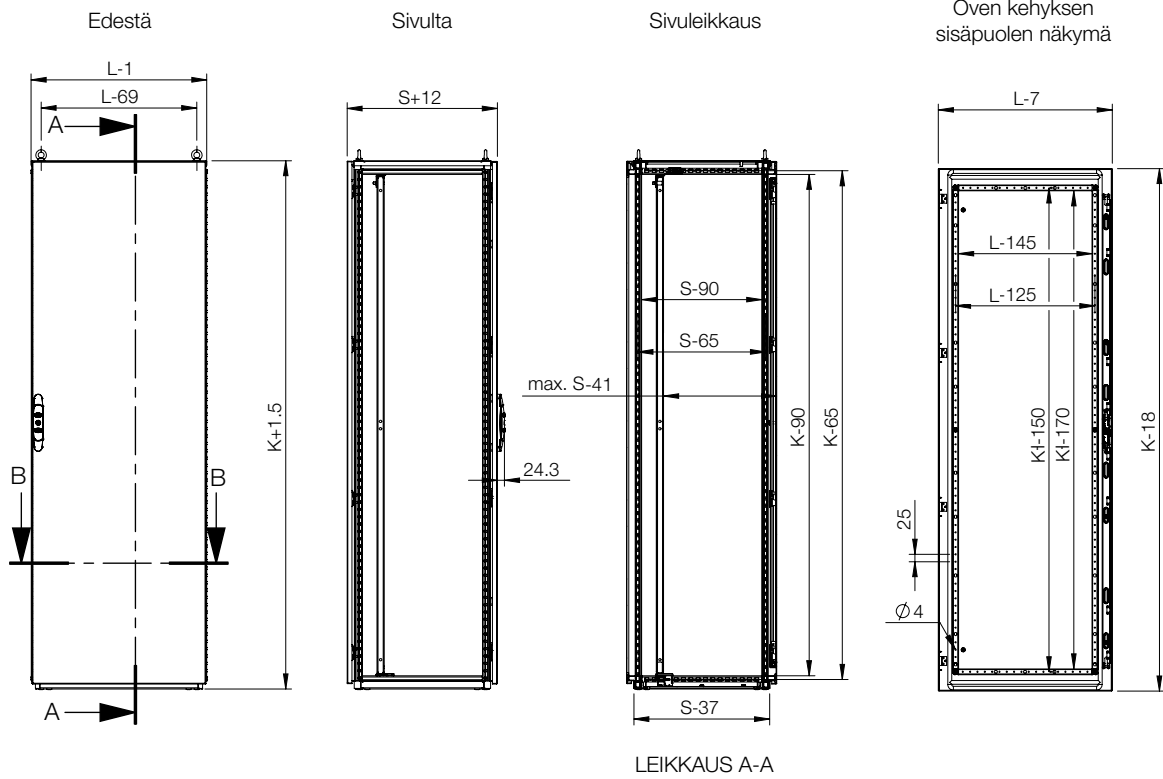

Lisävarusteiden valintakaavio | MCSS

| Kaappi | | | | Asennus | | | | | |
|-----------|------|------|-------------|---------------------|-----------------------------|---------------------------|---|-------------------|--------|
| K | L | S | Asennuslevy | Leveä asennuslevy * | Poikittaiset liukuprofiilit | Asennusprofiilit (19") ** | Kannakkeet 19" asennusprofiilien kiinnitystä varten | Sivuasennustangot | |
| MCSS18065 | 1800 | 600 | 500 | MP1806 | MPW1806 | MTS600 | CIP38 | CIB600 | CMB502 |
| MCSS18085 | 1800 | 800 | 500 | MP1808 | MPW1808 | MTS800 | CIP38 | CIB800 | CMB502 |
| MCSS18105 | 1800 | 1000 | 500 | MP1810 | MPW1810 | MTS1000 | - | - | CMB502 |
| MCSS20066 | 2000 | 600 | 600 | MP2006 | MPW2006 | MTS600 | CIP42 | CIB600 | CMB602 |
| MCSS20086 | 2000 | 800 | 600 | MP2008 | MPW2008 | MTS800 | CIP42 | CIB800 | CMB602 |
| MCSS20106 | 2000 | 1000 | 600 | MP2010 | MPW2010 | MTS1000 | - | - | CMB602 |

* MTS vaaditaan.
** CIB, CID tai CIWR vaaditaan.

| Kaappi | | | | Asennus | | | | | | | |
|-----------|------|------|---------------------|---------------------|---------------------|------------------------|------------------------|----------------------------|----------------------------|---------|--|
| K | L | S | Asennusprofiili (K) | Asennusprofiili (L) | Asennusprofiili (S) | Pikakiinnityskisko (L) | Pikakiinnityskisko (S) | Ulompi asennusprofiili (L) | Ulompi asennusprofiili (S) | | |
| MCSS18065 | 1800 | 600 | 500 | CLPF1800 | CLPF600 | CLPF500 | CLPK600 | CLPK500 | CLPO600 | CLPO500 | |
| MCSS18085 | 1800 | 800 | 500 | CLPF1800 | CLPF800 | CLPF500 | CLPK800 | CLPK500 | CLPO800 | CLPO500 | |
| MCSS18105 | 1800 | 1000 | 500 | CLPF1800 | CLPF1000 | CLPF500 | CLPK1000 | CLPK500 | CLPO1000 | CLPO500 | |
| MCSS20066 | 2000 | 600 | 600 | CLPF2000 | CLPF600 | CLPF600 | CLPK600 | CLPK600 | CLPO600 | CLPO600 | |
| MCSS20086 | 2000 | 800 | 600 | CLPF2000 | CLPF800 | CLPF600 | CLPK800 | CLPK600 | CLPO800 | CLPO600 | |
| MCSS20106 | 2000 | 1000 | 600 | CLPF2000 | CLPF1000 | CLPF600 | CLPK1000 | CLPK600 | CLPO1000 | CLPO600 | |

| Kaappi | | | | Kiinnitys | | | |
|-----------|------|------|-----------------------------|------------------------------------|-----------------------------------|--|--------|
| K | L | S | Täysipituinen kääntökehys * | Keskeltä asennettava kääntökehys * | Sivulta asennettava kääntökehys * | Kääntökehysten poikittaiset tukitangot | |
| MCSS18065 | 1800 | 600 | 500 | ESFC366 | - | - | ESFB06 |
| MCSS18085 | 1800 | 800 | 500 | ESFC366 | ESFM368 | ESFS368 | ESFB08 |
| MCSS18105 | 1800 | 1000 | 500 | ESFC366 | ESFM368 | ESFS368 | ESFB10 |
| MCSS20066 | 2000 | 600 | 600 | ESFC406 | - | - | ESFB06 |
| MCSS20086 | 2000 | 800 | 600 | ESFC406 | ESFM408 | ESFS408 | ESFB08 |
| MCSS20106 | 2000 | 1000 | 600 | ESFC406 | ESFM408 | ESFS408 | ESFB10 |

* ESFB vaaditaan.

| Kaappi | | | | Kiinnitys | | | |
|-----------|------|------|------------------------------------|--|------------------------------------|--|---------|
| K | L | S | Etu-/takasokkelit (korkeus 100 mm) | Sokkelin sivupaneelit (korkeus 100 mm) | Etu-/takasokkelit (korkeus 200 mm) | Sokkelin sivupaneelit (korkeus 200 mm) | |
| MCSS18065 | 1800 | 600 | 500 | PFS1060 | PSS1050 | PFS2060 | PSS2050 |
| MCSS18085 | 1800 | 800 | 500 | PFS1080 | PSS1050 | PFS2080 | PSS2050 |
| MCSS18105 | 1800 | 1000 | 500 | PFS1100 | PSS1050 | PFS2100 | PSS2050 |
| MCSS20066 | 2000 | 600 | 600 | PFS1060 | PSS1060 | PFS2060 | PSS2060 |
| MCSS20086 | 2000 | 800 | 600 | PFS1080 | PSS1060 | PFS2080 | PSS2060 |
| MCSS20106 | 2000 | 1000 | 600 | PFS1100 | PSS1060 | PFS2100 | PSS2060 |

| Kaappi | | | | Ovet | | | Rivitys | | Kaapeli |
|-----------|------|------|------------------|-----------|----------|--------------|---------------|---|---------|
| K | L | S | Tavallinen ovi * | Lasiovi * | Sisäovi | Sivupaneelit | Erotuslevy ** | Kaapelinkiinnitystanko (kiinnitys pohjalevyjen yläpuolelle) | |
| MCSS18065 | 1800 | 600 | 500 | DNSS1806 | DNGS1806 | DI1806R5 | SPMS1805 | SPDS1805 | CAB600 |
| MCSS18085 | 1800 | 800 | 500 | DNSS1808 | DNGS1808 | DI1808R5 | SPMS1805 | SPDS1805 | CAB800 |
| MCSS18105 | 1800 | 1000 | 500 | DNSS1810 | DNGS1810 | - | SPMS1805 | SPDS1805 | CAB1000 |
| MCSS20066 | 2000 | 600 | 600 | DNSS2006 | DNGS2006 | DI2006R5 | SPMS2006 | SPDS2006 | CAB600 |
| MCSS20086 | 2000 | 800 | 600 | DNSS2008 | DNGS2008 | DI2008R5 | SPMS2006 | SPDS2006 | CAB800 |
| MCSS20106 | 2000 | 1000 | 600 | DNSS2010 | DNGS2010 | - | SPMS2006 | SPDS2006 | CAB1000 |

* DNMSK vaaditaan jokaiselle lasioville.
** CCJ vaaditaan.

Lattiakaapit
Teräsvalikoima | Ruostumaton teräs
Rivitettävä, pariovellinen | MCDS

IP 55 | TYPE 12, 13 | IK 10



**Materiaali:**

AISI 304L karhennettu ruostomaton teräs / AISI 316L. Runko: 1.5 mm. Ovi: 2 mm. Katto, takaseinä ja sivuseinät: 1.5 mm. Pohjalevy 1.5 mm ruostumaton teräs. Asennuslevy: 3 mm galvanoitu teräs.

Runko:

Saumahitsatut käännetty avoprofiilit 25 mm reikäjaolla DIN 43660 mukaisesti, sisältäen integroidun ulkorei'ityksen.

Ovi:

Asennettu neljällä saranalla. Oven runkokehikossa rei'itys 25 mm jaolla. Ovien kätsisyyttä ei voi vaihtaa. Vasemmalta lukittavat ovet on tilattava erikseen.

Takaseinälevy:

Kiinnitetty M6 torx-ruuveilla. Vakiona valmiudet takaoven asennukselle. Jaettu takapaneelin 1600 mm leveissä kaapeissa.

Sivuseinälevyt:

Toimitetaan lisävarusteena.

Kattolevy:

Irritettava.

Lukitus:

4-pisteen tankolukitusjärjestelmä pääovessa ja 2-pisteen lukitus orjaovessa. Vakiona kaksilehtinen 3 mm lukkopesä. Tilalle voidaan vaihtaa vakiolukkopesä, Euro-sylinteri tai nostokahva.

Pohjalevyt:

Kaksiosainen pohjalevy 1200 mm leveissä kaapeissa ruiskutetulla tiivisteellä tiiveyden takaamiseksi.

Asennuslevy:

Kaksoiskantattu ja syvyysäädettävä 25 mm porrastuksella. Kiinnitetty kaapin pakkauslaatikon ulkopuolelle. 1600 mm leveät asennuslevyt on sijoitettu sisäpuolelle.

Maadoitus:

Kaikki levyt on maadoitettu kiinnitysosiensa kautta ja on varustettu erillisillä maadoitusruuveilla.

Pintakäsittely:

Ruostumaton teräs karheus 400.

Kotelointiluokka:

Täyttää vaatimukset IP 55 | TYPE 12, 13 | IK 10.

Asennussuositus:

Vakio toimitus valmis rivitykseen. Erillisasennukseen tarvittavat sivuseinät.

Toimitus:

Runkokehikko, johon kiinnitettynä ovi, takalevy, katto, pohjalevy, asennuslevy ja ovikehikko. Toimitukseen sisältyy myös maadoituspultit. Toimitetaan lavalla, jonka leveys on sama kuin kaapin, jolloin kaapit voidaan yhdistää lavoja irrottamatta. Pakkausmateriaali on kierrätettävää.



Mittataulukko | MCDS

IP 55 | TYPE 12, 13 | IK 10

| Kaapin mitat | | | Asennuslevyn mitat | | Osa nro. |
|--------------|------|-----|--------------------|------|---------------|
| K | L | S | k | l | |
| 1800 | 1000 | 500 | 1694 | 894 | MCDS18105 |
| 1800 | 1000 | 500 | 1694 | 894 | MCDS18105-316 |
| 1800 | 1200 | 500 | 1694 | 1094 | MCDS18125 |
| 1800 | 1200 | 500 | 1694 | 1094 | MCDS18125-316 |
| 2000 | 1200 | 600 | 1894 | 1094 | MCDS20126 |
| 2000 | 1200 | 600 | 1894 | 1094 | MCDS20126-316 |



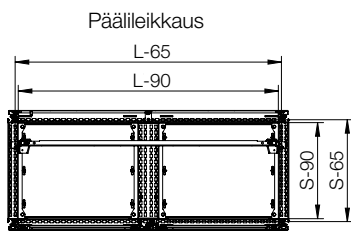
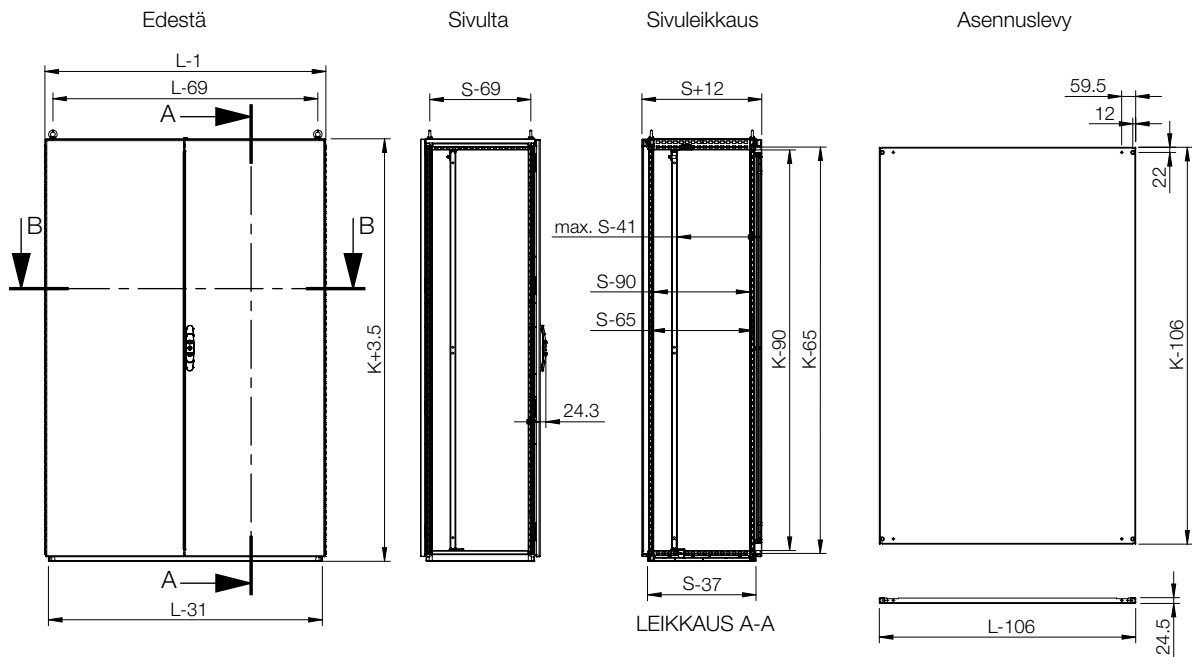

LEIKKAUS B-B

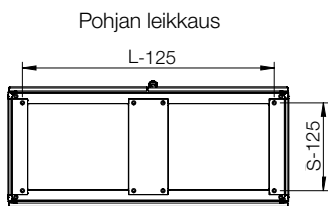

Oven sisäpuolen näkymä, vasen puoli

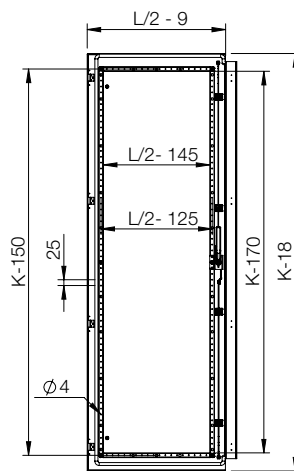

Oven sisäpuolen näkymä, oikea puoli

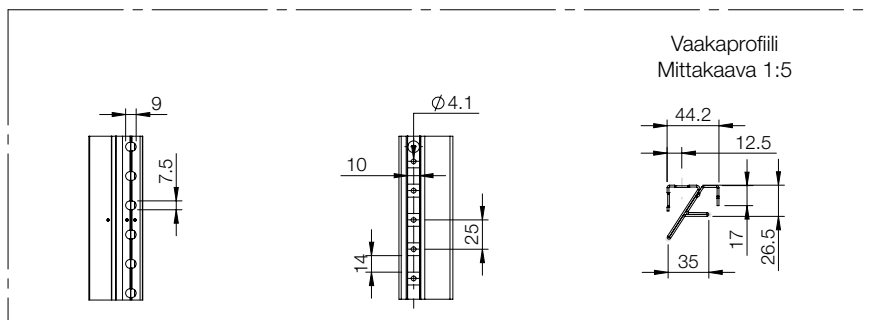
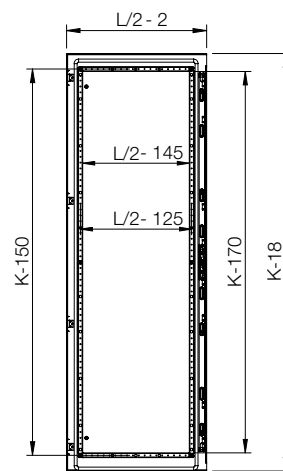

Lisävarusteiden valintakaavio | MCDS

| Kaappi | | | | Asennus | | | | | | | |
|-----------|------|------|-----|-------------|---------------------|-----------------------------|---------------------|---------------------|---------------------|----------------------------|----------------------------|
| | K | L | S | Asennuslevy | Leveä asennuslevy * | Poikittaiset liukuprofiilit | Asennusprofiili (K) | Asennusprofiili (L) | Asennusprofiili (S) | Ulompi asennusprofiili (L) | Ulompi asennusprofiili (S) |
| MCDS18105 | 1800 | 1000 | 500 | MP1810 | MPW1810 | MTS1000 | CLPF1800 | CLPF1000 | CLPF500 | CLPO1000 | CLPO500 |
| MCDS18125 | 1800 | 1200 | 500 | MP1812 | MPW1812 | MTS1200 | CLPF1800 | CLPF1200 | CLPF500 | CLPO1200 | CLPO500 |
| MCDS20126 | 2000 | 1200 | 600 | MP2012 | MPW2012 | MTS1200 | CLPF2000 | CLPF1200 | CLPF600 | CLPO1200 | CLPO600 |

* MTS vaaditaan.

| Kaappi | | | | Asennus | | |
|-----------|------|------|-----|------------------------|------------------------|-------------------|
| | K | L | S | Pikakiinnityskisko (L) | Pikakiinnityskisko (S) | Sivuasennustangot |
| MCDS18105 | 1800 | 1000 | 500 | CLPK1000 | CLPK500 | CMB502 |
| MCDS18125 | 1800 | 1200 | 500 | CLPK1200 | CLPK500 | CMB502 |
| MCDS20126 | 2000 | 1200 | 600 | CLPK1200 | CLPK600 | CMB602 |

01

Lattiakaapit



| Kaappi | | | | Kiinnitys | | | |
|-----------|------|------|-----|------------------------------------|--|------------------------------------|--|
| | K | L | S | Etu-/takasokkelit (korkeus 100 mm) | Sokkelin sivupaneelit (korkeus 100 mm) | Etu-/takasokkelit (korkeus 200 mm) | Sokkelin sivupaneelit (korkeus 200 mm) |
| MCDS18105 | 1800 | 1000 | 500 | PFS1100 | PSS1050 | PFS2100 | PSS2050 |
| MCDS18125 | 1800 | 1200 | 500 | PFS1120 | PSS1050 | PFS2120 | PSS2050 |
| MCDS20126 | 2000 | 1200 | 600 | PFS1120 | PSS1060 | PFS2120 | PSS2060 |

| Kaappi | | | | Ovet | | Rivitys | | Kaapeli |
|-----------|------|------|-----|-------------------------|-------------------------|--------------|---------------|---|
| | K | L | S | Tavallinen ovi, vasen * | Tavallinen ovi, oikea * | Sivupaneelit | Erotuslevy ** | Kaapelinkiinnitystanko (kiinnitys pohjalevyjen yläpuolelle) |
| MCDS18105 | 1800 | 1000 | 500 | DNSS1810L | DNSS1810R | SPMS1805 | SPDS1805 | CAB1000 |
| MCDS18125 | 1800 | 1200 | 500 | DNSS1812L | DNSS1812R | SPMS1805 | SPDS1805 | CAB1200 |
| MCDS20126 | 2000 | 1200 | 600 | DNSS2012L | DNSS2012R | SPMS2006 | SPDS2006 | CAB1200 |

* DNMKMS vaaditaan jokaiselle lisäovelle.
** CCJ vaaditaan.

Lattiakaapit
Teräsvalikoima | Ruostumaton teräs
Rivitetty, yksi ovi | MCSS-HP

IP 66 | TYPE 4X, 12, 13 | IK 10

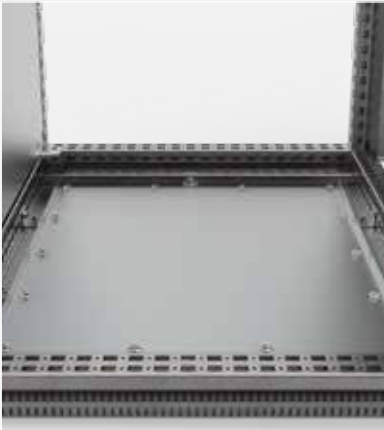

**Materiaali:**

Karhennettu ruostumaton AISI 304L / AISI 316L -teräs. Runko: 1.5 mm. Ovi: 2 mm. Takaseinä, katto ja sivupaneelit: 1.5 mm. Pohjalevyt: 1.5 mm:n ruostumaton teräs. Asennuslevy: 3 mm:n galvanoitu teräs.

Runko:

Käänteiset avoimet profiilit, joissa hitsatut saumat ja 25 mm:n reikäkuviot DIN 43660:n mukaan. Sisältää integroidun ulkoisen reikäkuviot.

Ovi:

Neljä saranaa mahdollistavat avaamisen vasemmalta tai oikealta puolelta. Sisältää oven kehyksen, jossa on 25 mm:n reikäkuviot.

Takaseinälevy:

Asennuksessa käytetään M6-torx-ruuveja. Vakiovaihtoehdot takaoven asennuksessa.

Sivuseinälevyt:

Saatavilla lisävarusteena.

Kattolevy:

Irrotettava.

Lukitus:**Pohjalevyt:**

Yksiosainen pohjalevy, jossa on ruiskutettu polyuretaaniiviste, varmistaa tehokkaan tiiveyden.

Asennuslevy:

Kaksinkertaiset taitokset, liukuu paikalleen. Säädettävissä syvyysuunnassa 25 mm:n välein MPD02-lisävarusteen avulla. Asennuslevy toimitetaan kaapin ulkopuolelle kiinnitettynä.

Maadoitus:

Kaikki paneelit on maadoitettu kiinnikkeiden kautta ja niissä on erillinen maadoitustappi.

Pintakäsittely:

Karhennettu ruostumaton 400s-teräs (keskimäärin 0.5 mikronia).

Kotelointiluokka:

Suojausluokka IP 66 | TYPE 4X, 12, 13 | IK 10.

Asennussuositus:

Erillisiin asennuksiin on lisättävä sivupaneelit. HPPG01:n ja rivityskiinnikkeiden yhdistelmäasennukseen tarvitaan CCI ja CCM.

Toimitus:

Runko, jossa on ovi, takaseinä, katto, pohjalevy, asennuslevy ja oven kehys. Toimitus sisältää myös maadoituspultit. Toimitetaan kaapinlevyisellä lavalla, jotta rivitys voidaan hoitaa ilman kaapin poistamista lavalta. Kaikki pakkausmateriaalit ovat kierrätettäviä.



Mittataulukko | MCSS-HP

IP 66 | TYPE 4X, 12, 13 | IK 10

| Kaapin mitat | | | Asennuslevyn mitat | | Hyötisyvyys | Osa nro. |
|--------------|-----|-----|--------------------|-----|-------------|-------------|
| K | L | S | k | l | s | |
| 2000 | 800 | 600 | 1894 | 694 | 559 | MCSS20086HP |

*Muita kokoja on saatavana pyynnöstä. Jos syvyys on yli 700 mm, asennukseen tarvitaan erityinen sivupaneeli.



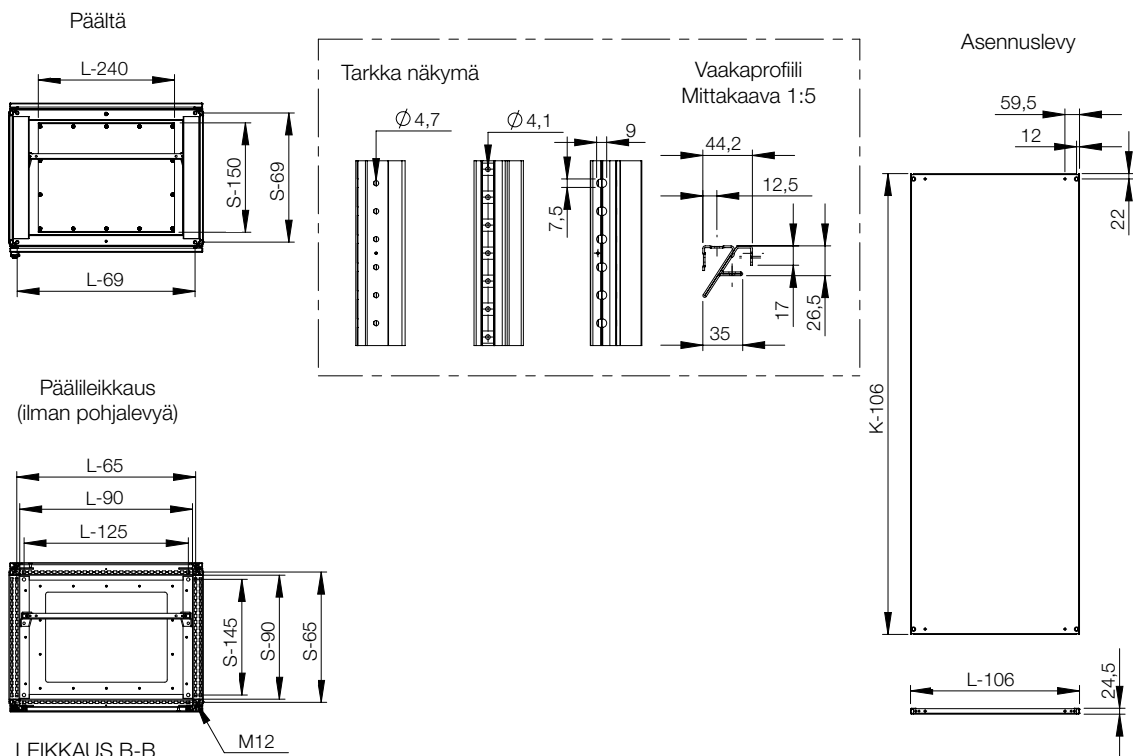
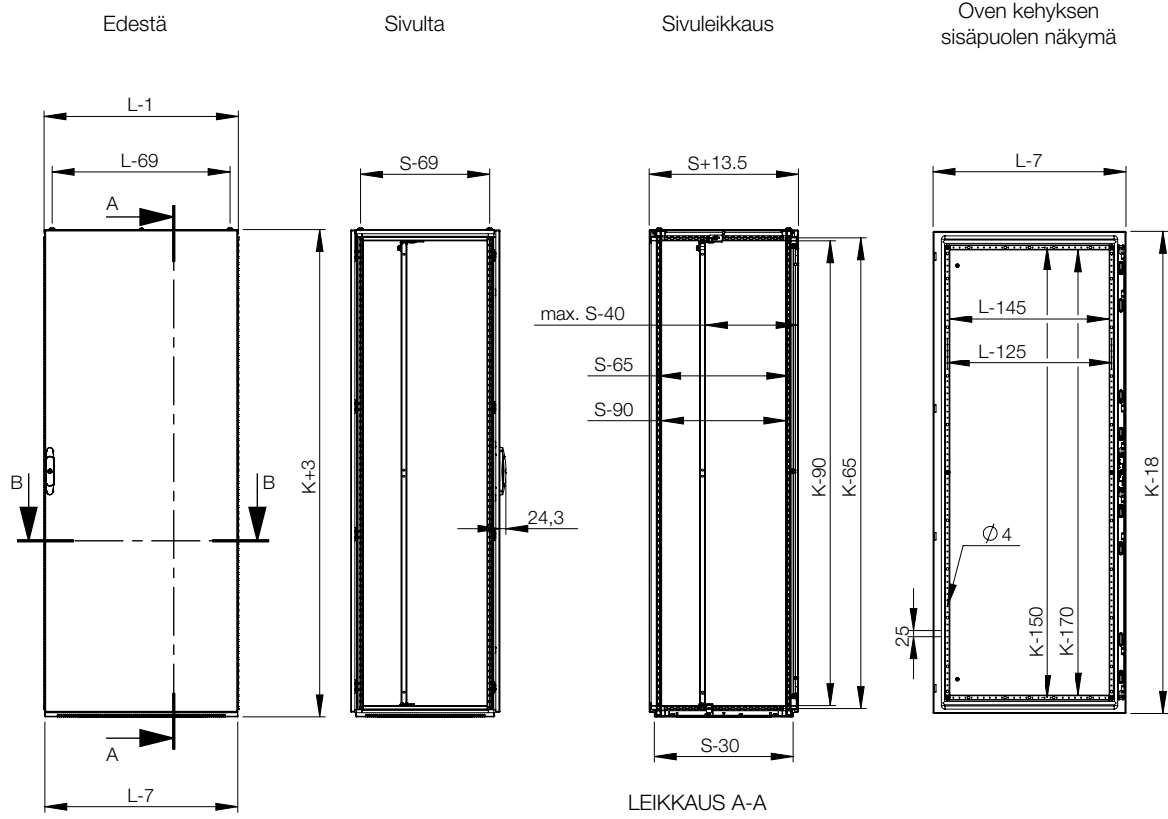

Lattiakaapit
Teräsvalikoima | Ruostumaton teräs
Kompakti, yksiovinen | EKSS

IP 66 | TYPE 4X, 12, 13 | IK 10



Materiaali:

AISI 304 karhennettu ruostumaton teräs / AISI 316L. Runko ja takaseinä: 1.5 mm. Ovi: 2 mm. Pohjalevy: 1.5 mm. Asennuslevy: 3 mm galvanoitu teräs.

Runko-osa:

Yhtenäinen runko ja hitsattu takaseinä. Integroidut profiilit reikineen mandollistavat asennuslevyn syvyyden säädön.

Ovi:

Pinta-asennettu, saranat mahdollistavat vasen- tai oikeäkätisen avautumisen. Oven runkokehikossa reilitys 25 mm jaolla ja maadoitusruuvit.

Takaseinälevy:

Kiinnitetty M6 ruuveilla. Vakiona takaoven asennus.

Lukitus:

4-pisteen tankolukitusjärjestelmä. Vakio DIN 3 mm lukko. Voidaan vaihtaa vakiolukkopesiin tai Euro-sylinteriin ja taittokahvaan.

Pohjalevyt:

Yksiosainen pohjalevy ruiskutetulla tiivisteellä tiiveyden takaamiseksi.

Asennuslevy:

Kaksoiskantattu ja liukuu paikoilleen. Syvyys säädettävissä 25 mm portain. Kiinnitetty kaapin pakkauslaatikon ulkopuolelle.

Maadoitus:

Ovi on varustettu hitsatulla maadoitusruuvilla ja maadoitus voidaan suorittaa käyttämällä ECF.

Pintakäsittely:

Ruostumaton teräs karheus 400.

Kotelointiluokka:

IP 66 | TYPE 4X, 12, 13 | IK 10.

Toimitus:

Yksiosainen runko, johon kiinnitettynä ovi, pohjalevyt, asennuslevy ja ovimukaanlukien oven maadoitusruuvi. Toimitetaan lavalla, jonka leveys on sama kuin kaapin, jolloin kaapit voidaan yhdistää lavoja irrottamatta. Asennuslevy toimitetaan kaapin ulkopuolella. Kaikki pakkausmateriaali on kierrätettävää.



Mittataulukko | EKSS

IP 66 | TYPE 4X, 12, 13 | IK 10

| Kaapin mitat | | | Asennuslevyn mitat | | Osa nro. |
|--------------|------|-----|--------------------|-----|---------------|
| K | L | S | k | l | |
| 1400 | 800 | 400 | 1294 | 694 | EKSS14084 |
| 1400 | 800 | 400 | 1294 | 694 | EKSS14084-316 |
| 1600 | 600 | 400 | 1494 | 494 | EKSS16064 |
| 1600 | 600 | 400 | 1494 | 494 | EKSS16064-316 |
| 1600 | 800 | 400 | 1494 | 694 | EKSS16084 |
| 1600 | 800 | 400 | 1494 | 694 | EKSS16084-316 |
| 1600 | 1000 | 400 | 1494 | 894 | EKSS16104 |
| 1600 | 1000 | 400 | 1494 | 894 | EKSS16104-316 |
| 1800 | 600 | 400 | 1694 | 494 | EKSS18064 |
| 1800 | 600 | 400 | 1694 | 494 | EKSS18064-316 |
| 1800 | 800 | 400 | 1694 | 694 | EKSS18084 |
| 1800 | 800 | 400 | 1694 | 694 | EKSS18084-316 |
| 1800 | 1000 | 400 | 1694 | 894 | EKSS18104 |
| 1800 | 1000 | 400 | 1694 | 894 | EKSS18104-316 |
| 2000 | 800 | 400 | 1894 | 694 | EKSS20084 |
| 2000 | 800 | 400 | 1894 | 694 | EKSS20084-316 |
| 2000 | 1000 | 400 | 1894 | 894 | EKSS20104 |
| 2000 | 1000 | 400 | 1894 | 894 | EKSS20104-316 |

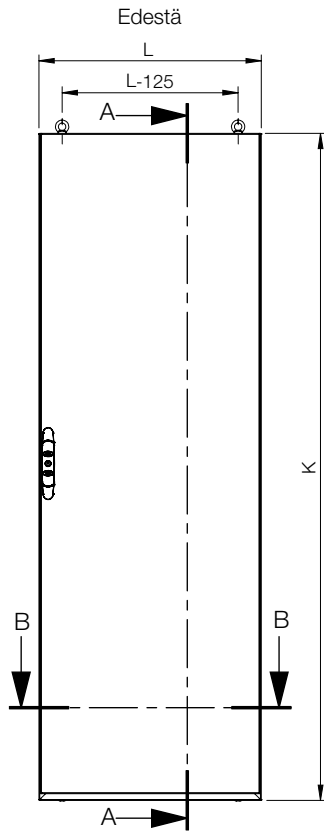

Päättä

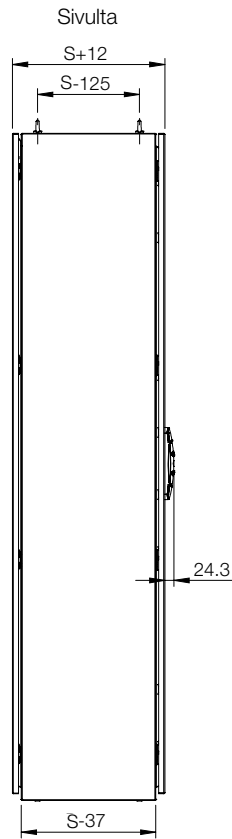

Oven sisäpuolen näkymä

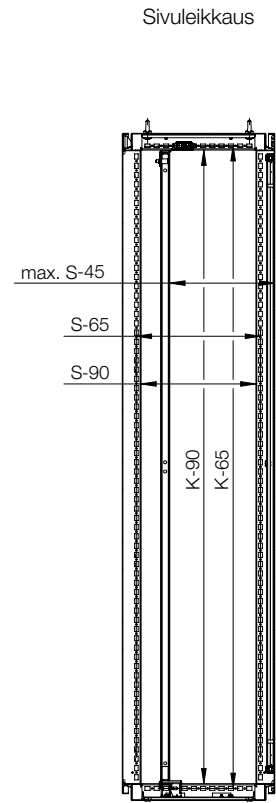

LEIKKAUS A-A

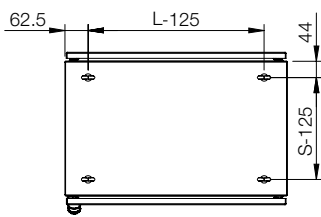

Päälleikkaus
(ilman pohjalevyä)

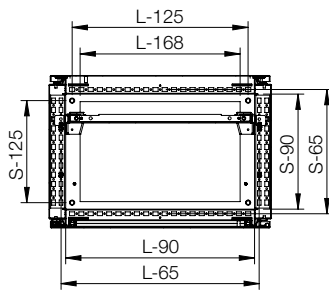

LEIKKAUS B-B

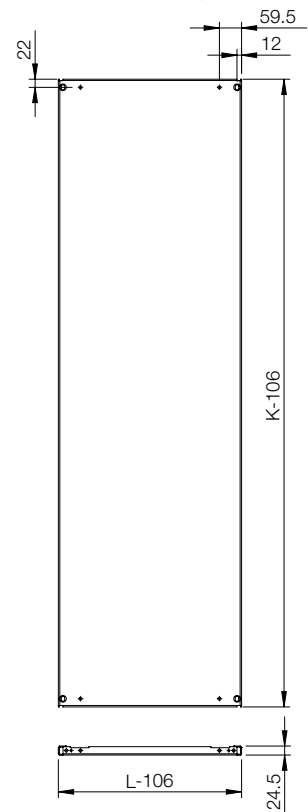
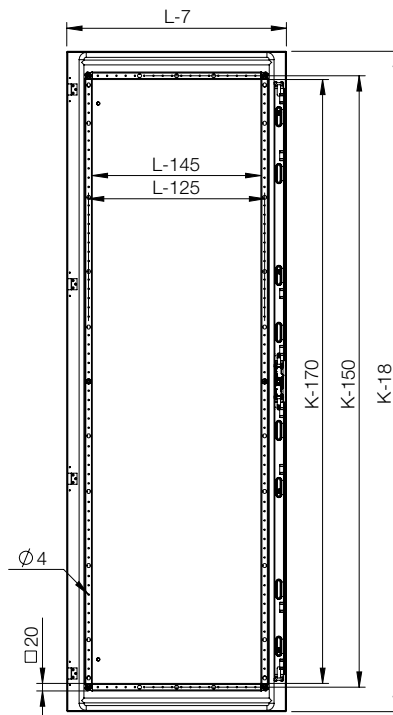

Asennuslevy

Lisävarusteiden valintakaavio | EKSS

| Kaappi | | | | Asennus | | | | | | | | |
|-----------|------|------|-------------|---------------------|---------------------|-----------------------|--------------------------|------------------------|-------------------|----------------------------|----------|--|
| K | L | S | Asennuslevy | Asennusprofiili (K) | Asennusprofiili (L) | Asennusprofiili (S) * | Pikakiinnityskisko (L) * | Pikakiinnityskisko (S) | Sivuasennustangot | Ulompi asennusprofiili (L) | | |
| EKSS14084 | 1400 | 800 | 400 | MP1408 | CLPF1400 | CLPF800 | CLPF400 | CLPK800 | CLPK400 | CMB402 | CLPO800 | |
| EKSS16064 | 1600 | 600 | 400 | MP1606 | CLPF1600 | CLPF600 | CLPF400 | CLPK600 | CLPK400 | CMB402 | CLPO600 | |
| EKSS16084 | 1600 | 800 | 400 | MP1608 | CLPF1600 | CLPF800 | CLPF400 | CLPK800 | CLPK400 | CMB402 | CLPO800 | |
| EKSS16104 | 1600 | 1000 | 400 | MP1610 | CLPF1600 | CLPF1000 | CLPF400 | CLPK1000 | CLPK400 | CMB402 | CLPO1000 | |
| EKSS18064 | 1800 | 600 | 400 | MP1806 | CLPF1800 | CLPF600 | CLPF400 | CLPK600 | CLPK400 | CMB402 | CLPO600 | |
| EKSS18084 | 1800 | 800 | 400 | MP1808 | CLPF1800 | CLPF800 | CLPF400 | CLPK800 | CLPK400 | CMB402 | CLPO800 | |
| EKSS18104 | 1800 | 1000 | 400 | MP1810 | CLPF1800 | CLPF1000 | CLPF400 | CLPK1000 | CLPK400 | CMB402 | CLPO1000 | |
| EKSS20084 | 2000 | 800 | 400 | MP2008 | CLPF2000 | CLPF800 | CLPF400 | CLPK800 | CLPK400 | CMB402 | CLPO800 | |
| EKSS20104 | 2000 | 1000 | 400 | MP2010 | CLPF2000 | CLPF1000 | CLPF400 | CLPK1000 | CLPK400 | CMB402 | CLPO1000 | |

* Kompakteissa kaapeissa (EKSS/EKDS) syvyysuunnassa asennettavaa CLPF-profi ilia tai leveysuunnassa asennettavaa CLPK-profi ilia tulisi käyttää yhdessä CAK02-kannattimen kanssa (profi ilin kannatin kompakteille kaapeille).

| Kaappi | | | | Asennus | | | | | |
|-----------|------|------|-----------------------------|------------------------------------|-----------------------------------|--|---------------------------|---|--------|
| K | L | S | Täysipituinen kääntökehys * | Keskeltä asennettava kääntökehys * | Sivulta asennettava kääntökehys * | Kääntökehysten poikittaiset tukitangot | Asennusprofiilit (19") ** | Kannakkeet 19" asennusprofiilien kiinnitystä varten | |
| EKSS14084 | 1400 | 800 | 400 | ESFC276 | ESFM278 | ESFS278 | ESFB08 | CIP29 | CIB800 |
| EKSS16064 | 1600 | 600 | 400 | ESFC316 | - | - | ESFB06 | CIP33 | CIB600 |
| EKSS16084 | 1600 | 800 | 400 | ESFC316 | ESFM318 | ESFS318 | ESFB08 | CIP33 | CIB800 |
| EKSS16104 | 1600 | 1000 | 400 | ESFC316 | ESFM318 | ESFS318 | ESFB10 | - | - |
| EKSS18064 | 1800 | 600 | 400 | ESFC366 | - | - | ESFB06 | CIP38 | CIB600 |
| EKSS18084 | 1800 | 800 | 400 | ESFC366 | ESFM368 | ESFS368 | ESFB08 | CIP38 | CIB800 |
| EKSS18104 | 1800 | 1000 | 400 | ESFC366 | ESFM368 | ESFS368 | ESFB10 | - | - |
| EKSS20084 | 2000 | 800 | 400 | ESFC406 | ESFM408 | ESFS408 | ESFB08 | CIP42 | CIB800 |
| EKSS20104 | 2000 | 1000 | 400 | ESFC406 | ESFM408 | ESFS408 | ESFB10 | - | - |

* ESFB vaaditaan.
** CIB, CID tai CIWR vaaditaan.

01

Lattiakaapit



| Kaappi | | | | Kiinnitys | | | |
|-----------|------|------|-----|------------------------------------|--|------------------------------------|--|
| | K | L | S | Etu-/takasokkelit (korkeus 100 mm) | Sokkelin sivupaneelit (korkeus 100 mm) | Etu-/takasokkelit (korkeus 200 mm) | Sokkelin sivupaneelit (korkeus 200 mm) |
| EKSS14084 | 1400 | 800 | 400 | PFS1080 | PSS1040 | PFS2080 | PSS2040 |
| EKSS16064 | 1600 | 600 | 400 | PFS1060 | PSS1040 | PFS2060 | PSS2040 |
| EKSS16084 | 1600 | 800 | 400 | PFS1080 | PSS1040 | PFS2080 | PSS2040 |
| EKSS16104 | 1600 | 1000 | 400 | PFS1100 | PSS1040 | PFS2100 | PSS2040 |
| EKSS18064 | 1800 | 600 | 400 | PFS1060 | PSS1040 | PFS2060 | PSS2040 |
| EKSS18084 | 1800 | 800 | 400 | PFS1080 | PSS1040 | PFS2080 | PSS2040 |
| EKSS18104 | 1800 | 1000 | 400 | PFS1100 | PSS1040 | PFS2100 | PSS2040 |
| EKSS20084 | 2000 | 800 | 400 | PFS1080 | PSS1040 | PFS2080 | PSS2040 |
| EKSS20104 | 2000 | 1000 | 400 | PFS1100 | PSS1040 | PFS2100 | PSS2040 |

| Kaappi | | | | Ovet | | Kaapeli |
|-----------|------|------|-----|------------------|-----------|--|
| | K | L | S | Tavallinen ovi * | Lasiovi * | Kaapelikiinnitystanko (kiinnitys pohjalevyjen yläpuolelle) |
| EKSS14084 | 1400 | 800 | 400 | DNSS1408 | DNGS1408 | CAB800 |
| EKSS16064 | 1600 | 600 | 400 | DNSS1606 | DNGS1606 | CAB600 |
| EKSS16084 | 1600 | 800 | 400 | DNSS1608 | DNGS1608 | CAB800 |
| EKSS16104 | 1600 | 1000 | 400 | DNSS1610 | DNGS1610 | CAB1000 |
| EKSS18064 | 1800 | 600 | 400 | DNSS1806 | DNGS1806 | CAB600 |
| EKSS18084 | 1800 | 800 | 400 | DNSS1808 | DNGS1808 | CAB800 |
| EKSS18104 | 1800 | 1000 | 400 | DNSS1810 | DNGS1810 | CAB1000 |
| EKSS20084 | 2000 | 800 | 400 | DNSS2008 | DNGS2008 | CAB800 |
| EKSS20104 | 2000 | 1000 | 400 | DNSS2010 | DNGS2010 | CAB1000 |

* DNMS vaaditaan jokaiselle lisäovelle.

Lattiakaapit

Teräsvalikoima | Ruostumaton teräs

Kompakti, pariovilla | EKDS

IP 55 | TYPE 12, 13 | IK 10; IP 66 | TYPE 4X (on request)



**Materiaali:**

AISI 304L karhennettu ruostumaton teräs / AISI 316L. Runko ja takaseinä: 1.5 mm. Ovi: 2 mm. Pohjalevy: 1.5 mm. Asennuslevy: 3 mm.

Runko-osa:

Yksiosainen kaappi. Integroitu kaksirivinen rei'itys asennuslevyn syvyyden säätöön.

Ovi:

Asennettu neljällä saranalla. Sisältää kehyksen 25 mm rei'ityksellä. Vakio-oven käтisyttä ei voi vaihtaa.

Takaseinälevy:

Kiinnitys M6 ruuveilla. Vakiona takaoven asennus. Kaksiosainen asennuslevy 1600 mm leveissä kaapeissa.

Lukitus:

4-pisteen tankolukitusjärjestelmä pääovessa ja 2-pisteen lukitus orjaovessa. Vakiona kaksilehtinen 3 mm lukkopesä. Tilalle voidaan vaihtaa vakiolukkopesä, Euro-sylinteri tai nostokahva.

Pohjalevyt:

Yksiosainen pohjalevy ruiskutetulla tiivisteellä tiiveyden takaamiseksi.

Maadoitus:

Ovi on varustettu hitsatulla maadoitusruuvilla ja voidaan maadoittaa runkoon käyttämällä ECF.

Asennuslevy:

Kaksoiskantattu ja syvyyssäädettävä 25 mm porrastuksella. Kiinnitetty kaapin pakkauslaatikon ulkopuolelle. 1600 mm leveät asennuslevyt on kiinnitetty paikalleen.

Pintakäsittely:

Ruostumaton teräs karheus 400.

Kotelointiluokka:

Täyttää vaatimukset IP 55 | TYPE 12, 13 | IK 10. Erilliset ovet hitsatulla pystyjakajalla IP 66 | TYPE 4X, 12, 13 | IK 10.

Toimitus:

Yksiosainen kaappi, johon kiinnitettynä ovi, takalevy, pohjalevyt, asennuslevy ja sisältyy myös maadoituspultit. Kaappi toimitetaan lavalla, joka on saman levyinen kuin kaappi. Asennuslevy on kaapin ulkopuolella. Kaikki pakkausmateriaali on kierrätettävää.



Mittataulukko | EKDS

IP 55 | TYPE 12, 13 | IK 10; IP 66 | TYPE 4X (on request)

IP 55 | TYPE 12, 13 | IK 10

| Kaapin mitat | | | Asennuslevyn mitat | | Osa nro. |
|--------------|------|-----|--------------------|------|---------------|
| K | L | S | k | l | |
| 1200 | 1200 | 400 | 1094 | 1094 | EKDS12124 |
| 1200 | 1200 | 400 | 1094 | 1094 | EKDS12124-316 |
| 1600 | 1200 | 400 | 1494 | 1094 | EKDS16124 |
| 1600 | 1200 | 400 | 1494 | 1094 | EKDS16124-316 |
| 1800 | 1200 | 400 | 1694 | 1094 | EKDS18124 |
| 1800 | 1200 | 400 | 1694 | 1094 | EKDS18124-316 |
| 1800 | 1600 | 400 | 1694 | 1494 | EKDS18164 |
| 1800 | 1600 | 400 | 1694 | 1494 | EKDS18164-316 |
| 2000 | 1200 | 400 | 1894 | 1094 | EKDS20124 |
| 2000 | 1200 | 400 | 1894 | 1094 | EKDS20124-316 |
| 2000 | 1600 | 400 | 1894 | 1494 | EKDS20164 |
| 2000 | 1600 | 400 | 1894 | 1494 | EKDS20164-316 |

IP 66 | TYPE 4X, 12, 13 | IK 10

| Kaapin mitat | | | Asennuslevyn mitat | | Osa nro. |
|--------------|------|-----|--------------------|------|---------------|
| K | L | S | k | l | |
| 1200 | 1200 | 400 | 1094 | 1094 | EKDS12124-4X* |
| 1600 | 1200 | 400 | 1494 | 1094 | EKDS16124-4X* |
| 1800 | 1200 | 400 | 1694 | 1094 | EKDS18124-4X* |
| 1800 | 1600 | 400 | 1694 | 1494 | EKDS18164-4X* |
| 2000 | 1200 | 400 | 1894 | 1094 | EKDS20124-4X* |
| 2000 | 1600 | 400 | 1894 | 1494 | EKDS20164-4X* |

*Erilliset ovet pystyjakajalla.

Edestä

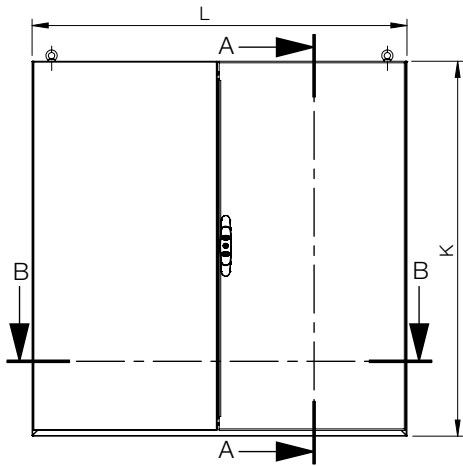

Sivulta

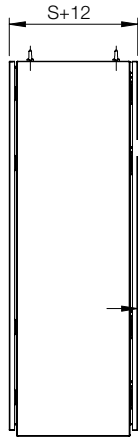

Sivuleikkaus

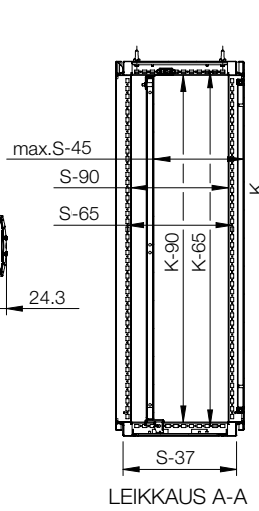

Asennuslevy

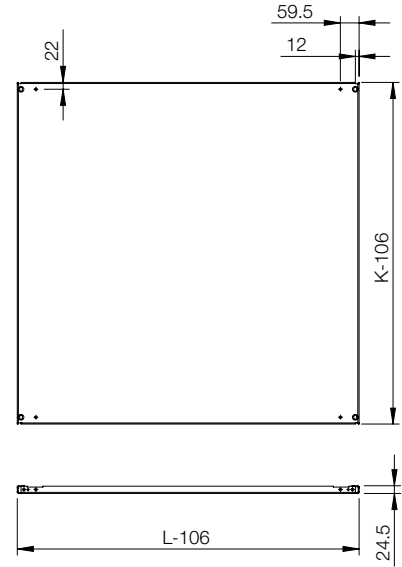

Päättä

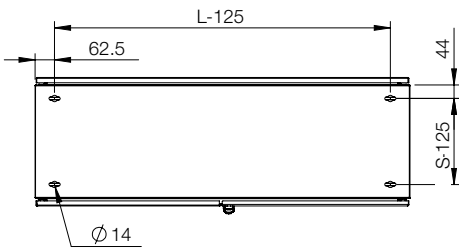

Oven sisäpuolen näkymä, vasen puoli

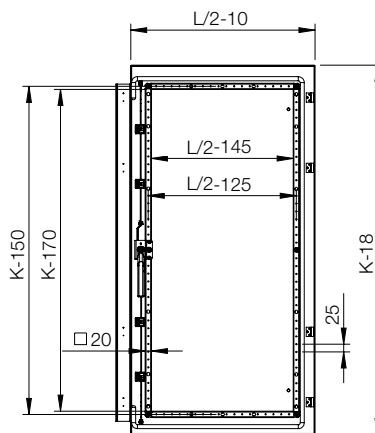

Oven sisäpuolen näkymä, oikea puoli

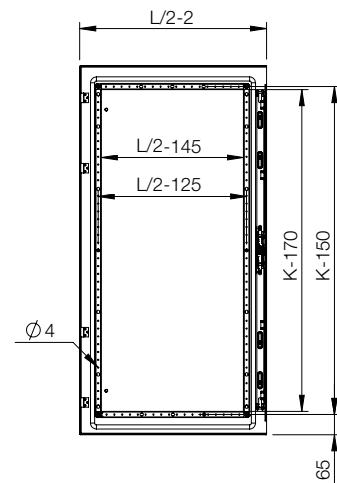

Päälileikkaus (ilman pohjalevyä)

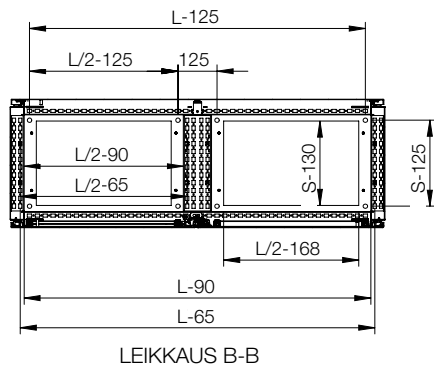

Lisävarusteiden valintakaavio | EKDS

| | | | |  | | | | | | | |
|-----------|------|------|-----|--|---------------------|---------------------|-----------------------|------------------------|------------------------|-------------------|----------------------------|
| Kaappi | | | | Asennus | | | | | | | |
| | K | L | S | Asennuslevy | Asennusprofiili (K) | Asennusprofiili (L) | Asennusprofiili (S) * | Pikakiinnityskisko (L) | Pikakiinnityskisko (S) | Sivuasennustangot | Ulompi asennusprofiili (L) |
| EKDS12124 | 1200 | 1200 | 400 | MP1212 | CLPF1200 | CLPF1200 | CLPF400 | CLPK1200 | CLPK400 | CMB402 | CLPO1200 |
| EKDS16124 | 1600 | 1200 | 400 | MP1612 | CLPF1600 | CLPF1200 | CLPF400 | CLPK1200 | CLPK400 | CMB402 | CLPO1200 |
| EKDS18124 | 1800 | 1200 | 400 | MP1812 | CLPF1800 | CLPF1200 | CLPF400 | CLPK1200 | CLPK400 | CMB402 | CLPO1200 |
| EKDS18164 | 1800 | 1600 | 400 | MP1816 | CLPF1800 | - | CLPF400 | - | CLPK400 | CMB402 | - |
| EKDS20124 | 2000 | 1200 | 400 | MP2012 | CLPF2000 | CLPF1200 | CLPF400 | CLPK1200 | CLPK400 | CMB402 | CLPO1200 |
| EKDS20164 | 2000 | 1600 | 400 | MP2016 | CLPF2000 | - | CLPF400 | - | CLPK400 | CMB402 | - |

* Kompakteissa kaapeissa (EKSS/EKDS) syvyyssuunnassa asennettavaa CLPF-profi ilia tai leveyssuunnassa asennettavaa CLPK-profi ilia tulisi käyttää yhdessä CAK02-kannattimen kanssa (profi ilin kannatin kompakteille kaapeille).

| | | | |  | | | |
|-----------|------|------|-----|---|--|------------------------------------|--|
| Kaappi | | | | Kiinnitys | | | |
| | K | L | S | Etu-/takasokkelit (korkeus 100 mm) | Sokkelin sivupaneelit (korkeus 100 mm) | Etu-/takasokkelit (korkeus 200 mm) | Sokkelin sivupaneelit (korkeus 200 mm) |
| EKDS12124 | 1200 | 1200 | 400 | PFS1120 | PSS1040 | PFS2120 | PSS2040 |
| EKDS16124 | 1600 | 1200 | 400 | PFS1120 | PSS1040 | PFS2120 | PSS2040 |
| EKDS18124 | 1800 | 1200 | 400 | PFS1120 | PSS1040 | PFS2120 | PSS2040 |
| EKDS18164 | 1800 | 1600 | 400 | 2x PFS1080 | PSS1040 | 2x PFS2080 | PSS2040 |
| EKDS20124 | 2000 | 1200 | 400 | PFS1120 | PSS1040 | PFS2120 | PSS2040 |
| EKDS20164 | 2000 | 1600 | 400 | 2x PFS1080 | PSS1040 | 2x PFS2080 | PSS2040 |

| | | | |  | |  |
|-----------|------|------|-----|--|-------------------------|---|
| Kaappi | | | | Ovet | | Kaapeli |
| | K | L | S | Tavallinen ovi, vasen * | Tavallinen ovi, oikea * | Kaapelikiinnitystanko (kiinnitys pohjalevyjen yläpuolelle) |
| EKDS12124 | 1200 | 1200 | 400 | DNSS1212L | DNSS1212R | CAB1200/2x CAB600 |
| EKDS16124 | 1600 | 1200 | 400 | DNSS1612L | DNSS1612R | CAB1200/2x CAB600 |
| EKDS18124 | 1800 | 1200 | 400 | DNSS1812L | DNSS1812R | CAB1200/2x CAB600 |
| EKDS18164 | 1800 | 1600 | 400 | DNSS1816L | DNSS1816R | 2x CAB800 |
| EKDS20124 | 2000 | 1200 | 400 | DNSS2012L | DNSS2012R | CAB1200/2x CAB600 |
| EKDS20164 | 2000 | 1600 | 400 | DNSS2016L | DNSS2016R | 2x CAB800 |

* DNMS vaaditaan jokaiselle lisäosalle.

01

Lattiakaapit





Lisävarusteet varten teräsvalikoima

| | |
|-------------------------|-----|
| Asennuslevyt..... | 90 |
| Profiilit..... | 102 |
| Moduulisysteemi..... | 119 |
| 19" asennus..... | 124 |
| Hyllyt..... | 157 |
| Kiinnitys..... | 160 |
| Kokokorkea ovi..... | 172 |
| Lukitus..... | 188 |
| Lukitusjärjestelmä..... | 200 |
| Osakorkea ovi..... | 204 |
| Rivitys & nosto..... | 212 |
| Lämmitys..... | 222 |
| Kaapelointi..... | 225 |
| Maadoitus..... | 231 |
| Suojaus..... | 233 |



Lattiakaapit

Teräsvalikoima

Lisätarvikkeet | Asennuslevyt

Metallinen asennuslevy, MP

Teräs, rivitettävä kaappi

MCS / MCD

Tarpeelliset lisätarvikkeet

Sivu

| ASENNUS | | | Sivu |
|-------------|---|--|------------------|
| | Upotus runkokehikkoon, MP asennuslevyllä | Lisätarvikkeita ei tarvita | - |
| | Upotus runkokehikkoon, ilman MP asennuslevyä | Asennuslevyn kiinnikkeet, MPA04 | 95 |
| | Syvyydensäätö, MP sisältyy kaappiin | Syvyydensäätö, MPD02 | 95 |
| | Syvyydensäätö, MP ei sisälly kaappiin | Asennuslevyn kiinnikkeet, MPA06 | 95 |
| | Sivuasennuslevy | Sivuasennuslevyn kiinnikkeet, MPS04 | 96 |
| | Lisäasennuslevy | Asennuslevyn kiinnikkeet, MPA06 | 95 |
| | Back to back-asennuslevy | Back to back-asennuslevyn MP kiinnikkeet, MPBB06 | 96 |
| | Takakiinnitys | Asennuslevyn kiinnikkeet takakiinnitykseen, MPA04R *Alle 1 000 mm leveille kotelolle. | |
| | Takakiinnitys +20 mm:n käyttösyvyydellä | Asennuslevyn kiinnikkeet takakiinnitykseen, MPA04R *Alle 1 000 mm leveille kotelolle. | |
| SARANOITU | Täyskorkea asennuslevy | Asennuslevyn saranat, MPH01 Kannatinkiskot, CB | 97 118 |
| | Osakorkea asennuslevy | Asennuslevyn saranat, MPH01 Kannatinkiskot, CB Asennuskisko syvyys, CLPK/CLPF. 4 kpl | 97 118 112 |
| VAHVISTETTU | Asennetaan vahvistukseksi, uppoasennus | Upotetun asennuslevyn vahvistettu kiinnike, MPEF | 103 |
| | Asennetaan vahvistukseksi, kun ei uppoasennusta | Vahvistetun asennuslevyn kannakkeet, MPE Sivuasennustanko, CMB. 2 kpl | 100 116 |
| | Vahvistettu asennuslevy | Vahvistetun asennuslevyn profiilit, MPR | 101 |

Teräs, kompaktikaappi

Rivikaappi ruostumaton teräs

Kompaktikaappi ruostumaton teräs

| MKS / MKD | | MCSS / MCDS | | EKSS / EKDS | |
|---|------------------|--|------------------|---|------------------|
| Tarpeelliset lisätarvikkeet | Sivu | Tarpeelliset lisätarvikkeet | Sivu | Tarpeelliset lisätarvikkeet | Sivu |
| <i>Lisätarvikkeita ei tarvita</i> | - | <i>Lisätarvikkeita ei tarvita</i> | - | <i>Lisätarvikkeita ei tarvita</i> | - |
| Asennuslevyn kiinnikkeet, MPA04 | 95 | Asennuslevyn kiinnikkeet, MPA04 | 95 | Asennuslevyn kiinnikkeet, MPA04 | 95 |
| Syvyydensäätö, MPD02 | 95 | Syvyydensäätö, MPD02 | 95 | Syvyydensäätö, MPD02 | 95 |
| Asennuslevyn kiinnikkeet, MPA06 | 95 | Asennuslevyn kiinnikkeet, MPA06 | 95 | Asennuslevyn kiinnikkeet, MPA06 | 95 |
| <i>El saatavilla</i> | - | Sivuasennuslevyn kiinnikkeet, MPS04 | 96 | <i>El saatavilla</i> | - |
| Asennuslevyn kiinnikkeet, MPA06 | 95 | Asennuslevyn kiinnikkeet, MPA06 | 95 | Asennuslevyn kiinnikkeet, MPA06 | 95 |
| Back to back-asennuslevyn MP kiinnikkeet, MPBB06 | 96 | Back to back-asennuslevyn MP kiinnikkeet, MPBB06 | 96 | Back to back-asennuslevyn MP kiinnikkeet, MPBB06 | 96 |
| Asennuslevyn kiinnikkeet takakiinnitykseen, MPA04R *Alle 1 000 mm leveille kotelolle. | | <i>El saatavilla</i> | - | <i>El saatavilla</i> | - |
| Asennuslevyn kiinnikkeet takakiinnitykseen, MPA04R *Alle 1 000 mm leveille kotelolle. | | <i>El saatavilla</i> | - | <i>El saatavilla</i> | - |
| Asennuslevyn saranat, MPH01 Kannatinkiskot, CB | 97 118 | Asennuslevyn saranat, MPH01 Kannatinkiskot, CB | 97 118 | Asennuslevyn saranat, MPH01 Kannatinkiskot, CB | 97 118 |
| Asennuslevyn saranat, MPH01 Kannatinkiskot, CB Asennuskisko syvyys, CLPK . 4 kpl | 97 118 112 | Asennuslevyn saranat, MPH01 Kannatinkiskot, CB Asennuskisko syvyys, CLPK/CLPF . 4 kpl | 97 118 112 | Asennuslevyn saranat, MPH01 Kannatinkiskot, CB Asennuskisko syvyys, CLPK . 4 kpl | 97 118 112 |
| Upotetun asennuslevyn vahvistettu kiinnike, MPEF Profiilin kiinnikkeet, CAK02 | 101 114 | Upotetun asennuslevyn vahvistettu kiinnike, MPEF | 101 | Upotetun asennuslevyn vahvistettu kiinnike, MPEF Profiilin kiinnikkeet, CAK02 | 101 114 |
| Vahvistetun asennuslevyn kannakkeet, MPE Sivuasennustanko, CMB . 2 kpl | 100 116 | Vahvistetun asennuslevyn kannakkeet, MPE Sivuasennustanko, CMB . 2 kpl | 100 116 | Vahvistetun asennuslevyn kannakkeet, MPE Sivuasennustanko, CMB . 2 kpl | 100 116 |
| Vahvistetun asennuslevyn profiilit, MPR | 101 | Vahvistetun asennuslevyn profiilit, MPR | 101 | Vahvistetun asennuslevyn profiilit, MPR | 101 |

Lattiakaapit

Teräsvalikoima

Lisätarvikkeet | Asennuslevyt

Metallinen asennuslevy, MP

Teräs, rivitettävä kaappi

MCS / MCD

Tarpeelliset lisätarvikkeet

Sivu

| RIVITETYT KAAPIT | Asennuslevy, tasaisen asennusalustan saamiseksi asennetaan rungon tasalle. | <i>El saatavilla</i> | - |
|-------------------------|---|---|----|
| | Asennuslevy, tasaisen asennusalustan saamiseksi asennetaan rungon etupuolelle. | Peitelista, MPF . Yksi liitosta kohden | 97 |

Leveä asennuslevy, MPW

Teräs, rivitettävä kaappi

MCS / MCD

Tarpeelliset lisätarvikkeet

Sivu

| ASENNUS | Upotus runkokehikkoon | <i>El saatavilla</i> | - |
|--------------------|--------------------------------|---|-----|
| | Syvydensäätö | Poikittaiset liukuprofiilit, MTS | 100 |
| VAHVISTETTU | Vahvistettu asennuslevy | Vahvistetun asennuslevyn profiilit, MPWR | 101 |

Metallinen osakorkea asennuslevy, MPP

Teräs, rivitettävä kaappi

MCS / MCD

Tarpeelliset lisätarvikkeet

Sivu

| ASENNUS | Upotus runkokehikkoon | <i>Lisätarvikkeita ei tarvita</i> | - |
|------------------|---------------------------------------|--|------------------|
| | Syvydensäätö | Asennuskisko syvyys, CLPK/CLPF . 4 kpl | 112 |
| | Sivukiinnitys kaapin runkoon | <i>Lisätarvikkeita ei tarvita</i> | - |
| SARANOITU | Etukiinnitys, syvyyssäädettävä | Asennuslevyn saranat, MPH01 Kannatinkiskot, CB Asennuskisko syvyys, CLPK/CLPF . 4 kpl | 97 118 112 |
| | Sivuasennus, syvyyssäädettävä | Asennuslevyn saranat, MPH01 Kannatinkiskot, CB Asennuskisko leveys, CLPK/CLPF . 4 kpl | 97 118 112 |

Teräs, kompaktikaappi

Rivikaappi ruostumaton teräs

Kompaktikaappi ruostumaton teräs

MKS / MKD**MCSS / MCDS****EKSS / EKDS**

| Tarpeelliset lisätarvikkeet | Sivu | Tarpeelliset lisätarvikkeet | Sivu | Tarpeelliset lisätarvikkeet | Sivu |
|-----------------------------|------|---|------|-----------------------------|------|
| <i>El saatavilla</i> | - | <i>El saatavilla</i> | - | <i>El saatavilla</i> | - |
| <i>El saatavilla</i> | - | Peitelista, MPF . Yksi liitosta kohden | 97 | <i>El saatavilla</i> | - |

Teräs, kompaktikaappi

Rivikaappi ruostumaton teräs

Kompaktikaappi ruostumaton teräs

MKS / MKD**MCSS / MCDS****EKSS / EKDS**

| Tarpeelliset lisätarvikkeet | Sivu | Tarpeelliset lisätarvikkeet | Sivu | Tarpeelliset lisätarvikkeet | Sivu |
|-----------------------------|------|---|------|-----------------------------|------|
| <i>El saatavilla</i> | - | <i>El saatavilla</i> | - | <i>El saatavilla</i> | - |
| <i>El saatavilla</i> | - | Poikittaiset liukuprofiilit, MTS | 100 | <i>El saatavilla</i> | - |
| <i>El saatavilla</i> | - | Vahvistetun asennuslevyn profiilit, MPWR | 101 | <i>El saatavilla</i> | - |

Teräs, kompaktikaappi

Rivikaappi ruostumaton teräs

Kompaktikaappi ruostumaton teräs

MKS / MKD**MCSS / MCDS****EKSS / EKDS**

| Tarpeelliset lisätarvikkeet | Sivu | Tarpeelliset lisätarvikkeet | Sivu | Tarpeelliset lisätarvikkeet | Sivu |
|--|------------------|--|------------------|--|------------------|
| <i>Lisätarvikkeita ei tarvita</i> | - | <i>Lisätarvikkeita ei tarvita</i> | - | <i>Lisätarvikkeita ei tarvita</i> | - |
| Asennuskisko syvyys, CLPK . 4 kpl | 112 | Asennuskisko syvyys, CLPK/CLPF . 4 kpl | 112 | Asennuskisko syvyys, CLPK . 4 kpl | 110 |
| <i>El saatavilla</i> | - | <i>Lisätarvikkeita ei tarvita</i> | - | <i>El saatavilla</i> | - |
| Asennuslevyn saranat, MPH01 Kannatinkiskot, CB Asennuskisko syvyys, CLPK . 4 kpl | 97 118 112 | Asennuslevyn saranat, MPH01 Kannatinkiskot, CB Asennuskisko syvyys, CLPK/CLPF . 4 kpl | 97 118 112 | Asennuslevyn saranat, MPH01 Kannatinkiskot, CB Asennuskisko syvyys, CLPK . 4 kpl | 97 118 112 |
| Asennuslevyn saranat, MPH01 Kannatinkiskot, CB Asennuskisko leveys, CLPF . 4 kpl | 97 118 113 | Asennuslevyn saranat, MPH01 Kannatinkiskot, CB Asennuskisko leveys, CLPK/CLPF . 4 kpl | 97 118 112 | Asennuslevyn saranat, MPH01 Kannatinkiskot, CB Asennuskisko leveys, CLPF . 4 kpl | 97 118 113 |

Lattiakaapit

Teräsvalikoima

Lisätarvikkeet | Asennuslevyt

Asennuslevy, MP

- Kuvaus:** Vakio asennuslevy. Se voidaan asentaa myös kaapin sivuseinään käyttämällä MPS ja kaapin sivulle MTS profiililla. Raskaalla kuormituksella tärkeässä ympäristössä käytä vahvistettua profiilia MPR ja kiinnikettä MPE tai MPEF.
- Materiaali:** 3 mm galvanoitu teräs.
- Pakkaus koko:** 1 kpl.
- Maks. kuorma:** 6000 N.
- Asennusohje:** Käytä MPA asentaessasi MP kaapin sisälle. Käytä syvyyssäätöön MPD.

| Kotelolle | | Asennuslevyn mitat | | Osa nro. |
|-----------|------|--------------------|------|----------|
| K | L | k | l | |
| 1200 | 600 | 1094 | 494 | MP1206 |
| 1200 | 800 | 1094 | 694 | MP1208 |
| 1200 | 1200 | 1094 | 1094 | MP1212 |
| 1400 | 600 | 1294 | 494 | MP1406 |
| 1400 | 800 | 1294 | 694 | MP1408 |
| 1400 | 1000 | 1294 | 894 | MP1410 |
| 1400 | 1200 | 1294 | 1094 | MP1412 |
| 1600 | 600 | 1494 | 494 | MP1606 |
| 1600 | 800 | 1494 | 694 | MP1608 |
| 1600 | 1000 | 1494 | 894 | MP1610 |
| 1600 | 1200 | 1494 | 1094 | MP1612 |
| 1800 | 400 | 1694 | 294 | MP1804 |
| 1800 | 500 | 1694 | 394 | MP1805 |
| 1800 | 600 | 1694 | 494 | MP1806 |
| 1800 | 800 | 1694 | 694 | MP1808 |
| 1800 | 1000 | 1694 | 894 | MP1810 |
| 1800 | 1200 | 1694 | 1094 | MP1812 |
| 1800 | 1600 | 1694 | 1494 | MP1816 |
| 2000 | 400 | 1894 | 294 | MP2004 |
| 2000 | 500 | 1894 | 394 | MP2005 |
| 2000 | 600 | 1894 | 494 | MP2006 |
| 2000 | 800 | 1894 | 694 | MP2008 |
| 2000 | 1000 | 1894 | 894 | MP2010 |
| 2000 | 1200 | 1894 | 1094 | MP2012 |
| 2000 | 1600 | 1894 | 1494 | MP2016 |
| 2200 | 600 | 2094 | 494 | MP2206 |
| 2200 | 800 | 2094 | 694 | MP2208 |
| 2200 | 1000 | 2094 | 894 | MP2210 |
| 2200 | 1200 | 2094 | 1094 | MP2212 |

500 mm leveät asennuslevyt sivuseinääsennukseen kysyttäessä.

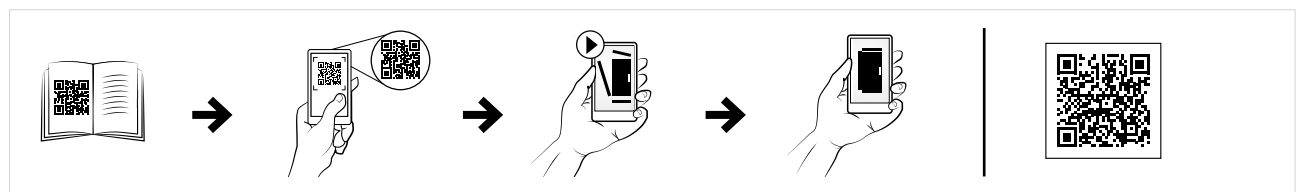

Asennuslevyn kiinnikkeet, MPA-P

Kuvaus: Asennuslevyn kiinnittämiseksi taampaan sijaintiin kaapin perälle, sisältää säätökannakkeet syvyyden säätämiseksi 25 mm porrastuksella. Kannakkeita tarvitaan kun käytetään lisäasennuslevyä tai kun kaappi on tilattu ilman asennuslevyä (PE).

Materiaali: 3 mm sinkitty teräs.

Pakkaus koko: 2 yläkiinnikettä, 2 alaliukukannaketta ja 2 säätökannaketta ja asennustarvikkeet.

Osa nro.

MPA06



Asennuslevyn kiinnikkeet taka-asennukseen, MPA-R

Kuvaus: Asennuslevyjen kiinnittämiseen kaapin taakse. Sarja sisältää kiinnikkeet, joilla asennuslevy voidaan kiinnittää samaan tasoon kaapin rungon kanssa tai asettaa kaapin rungon taakse, jolloin kaapin käyttösyvyys lisääntyy yli 20 mm. Näitä kiinnikkeitä tarvitaan takakiinnitykseen tai kun kaappi tilataan ilman asennuslevyä (PE) vaihtoehtona MPA06-/MPA04-mallille. Irrotus onnistuu sekä edestä että takaa.

Materiaali: 3 mm:n sinkitty teräs.

Pakkaus koko: 2 yläkiinnikettä, 2 alakiinnikettä, 2 kiinnikettä asennuslevyn kiinnittämiseen samaan tasoon rungon kanssa sekä 2 kiinnikettä asennuslevyn asentamiseen rungon taakse kiinnitystarvikkeiden avulla.

Kuvaus

MP-kiinnikkeet taka-asennukseen

Osa nro.

MPA04R



Asennuslevyn säätökiinnikkeet, MPD

Kuvaus: Näillä kiinnikkeillä asennuslevyn syvyyssijaintia voidaan säätää kaapin kehikossa 25 mm porrastuksella.

Materiaali: 3 mm sinkitty teräs.

Pakkaus koko: 2 kiinnikettä ja asennustarvikkeet.

Osa nro.

MPD02

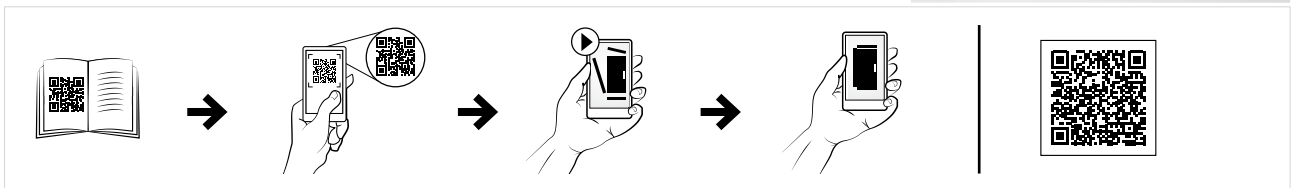

Lattiakaapit

Teräsvalikoima

Lisätarvikkeet | Asennuslevyt

Kiinnikkeet takaosaan, MPA-RF

- Kuvaus:** Asennuslevyn asennus. Kiinnikkeet tarvitaan lisäasennuslevylle ja jos kotelo on tilattu ilman asennuslevyä (PE).
- Materiaali:** 3 mm sinkitty teräs.
- Pakkaus koko:** 2 yläkiinnikettä ja 2 liukualakiinnikettä ja asennustarvikkeet.

| |
|-----------------|
| Osa nro. |
| MPA04 |



Asennuslevyjen back-to-back-kiinnikesarja, MPBB

- Kuvaus:** Sarja kahden asennuslevyn asentamiseksi takaosat vastakkain mihin tahansa syvyyteen kaapin vapaassa tilassa. Sijaintia voi säätää 25 mm:n välein. Asennuslevyjen välinen tila on alle 10 mm, mikä maksimoi asiakkaan käyttöön jäävän vapaan tilan.
- Materiaali:** 3 mm:n sinkitty teräs.
- Pakkaus koko:** 2 yläkiinnikettä, 4 liukukiinnikettä, 4 alakiinnikettä ja asennustarvikkeet.

| |
|-----------------|
| Osa nro. |
| MPBB06 |



Sivuasennuslevyn kiinnikkeet, MPS

- Kuvaus:** Vakion asennuslevyn kiinnittämiseksi kaapin sivujen runkokehikkoon. Antaa asennuspinnan, joka on profiilien tasossa.
- Materiaali:** 3 mm sinkitty teräs.
- Pakkaus koko:** 4 kiinnikettä ja asennustarvikkeet.

| |
|-----------------|
| Osa nro. |
| MPS04 |

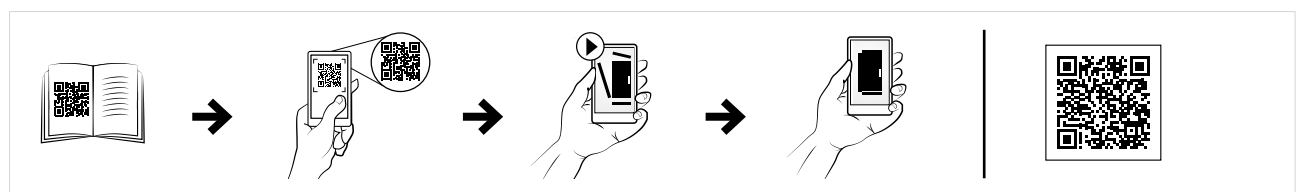

Asennuslevyn saranat, MPH

- Kuvaus:** Sallii asennuslevyn kääntämisen 105° asti.
- Pakkaus koko:** 1 sarja asennustarvikkeineen yhtä asennuslevyä varten.
- Asennussuositus:** Käytä aine yhdessä CB kiskojen kanssa.

| Osa nro. |
|----------|
| MPH01 |

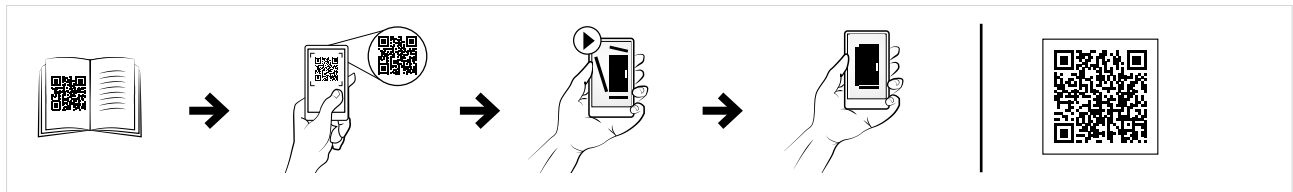

Peitelistat, MPF

- Kuvaus:** Peittää kahden vierekkäin asennetun asennuslevyn välisen tilan, jotta saadaan yhtenäinen työpinta, kun kaksi kaappia on rivitetty.
- Materiaali:** 2 mm sinkitty teräs.
- Pakkaus koko:** 1 lista ja asennustarvikkeet.

| Kotelolle | Osa nro. |
|-----------|----------|
| K | |
| 1800 | MPF1800 |
| 2000 | MPF2000 |
| 2200 | MPF2200 |



Rivitettyissä asennuksissa käytetään MPD02-mallia, jos kotelon ja asennuslevyn mukana on toimitettu kiinnityskannakkeet. MPA06-mallia käytetään, jos kotelon mukana ei toimiteta kiinnityskannakkeita. MPF-mallia ei voi käyttää, jos asennuslevyt asennetaan taaimmaiseen asentoonsa.

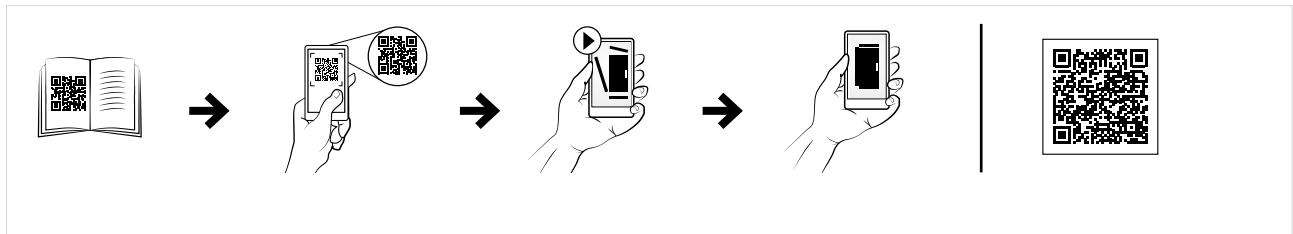

Lattiakaapit

Teräsvalikoima

Lisätarvikkeet | Asennuslevyt

Osakorkea asennuslevy, MPP

- Kuvaus:** Kiinnitetään suoraan kaappiin runkoon tai pikakiinnityskiskoihin (CLPK). Kiinnikkeiden erikoisrakenteen mahdollistaa asennuksen yhden henkilön toimesta. Voidaan kiinnittää mihin tahansa korkeus- tai syvyyssijaintiin 25 mm jaon rei'ityksen rajoissa. Kooltaan sopivia voidaan käyttää myös kaapin sivuissa.
- Materiaali:** 3 mm galvanoitu teräs.
- Pakkaus koko:** 1 levy ja asennustarvikkeet.
- Asennussuositus:** Syvyyden säätämiseksi käytä CLPK.
- Huom:** MPP voidaan asentaa molempiin suuntiin.

| Kotelolle | | Asennuslevyn mitat | | Osa nro. |
|-----------|------|--------------------|-----|----------|
| K/L | L/K | k/l | l/k | |
| 400 | 400 | 294 | 294 | MPP0404 |
| 400 | 500 | 294 | 394 | MPP0405 |
| 600 | 400 | 494 | 294 | MPP0604 |
| 600 | 500 | 494 | 394 | MPP0605 |
| 600 | 600 | 494 | 494 | MPP0606 |
| 600 | 800 | 494 | 694 | MPP0608 |
| 600 | 1000 | 494 | 894 | MPP0610 |
| 800 | 400 | 694 | 294 | MPP0804 |
| 800 | 500 | 694 | 394 | MPP0805 |
| 800 | 800 | 694 | 694 | MPP0808 |
| 1000 | 400 | 894 | 294 | MPP1004 |
| 1000 | 800 | 894 | 694 | MPP1008 |
| 1200 | 400 | 1094 | 294 | MPP1204 |
| 1200 | 600 | 1094 | 494 | MPP1206 |

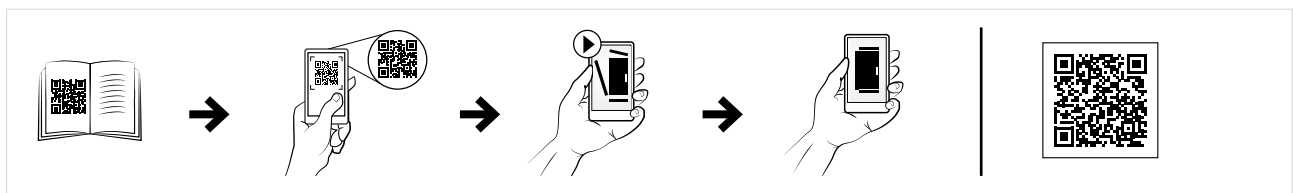

Leveä asennuslevy, MPW

Kuvaus: Tuottaa kaapin koko leveyden kattavan asennuspinnan. Helppo asennus sivulta liukuprofiileita MTS käyttäen. Nimellisleveys on sama kuin kaapin leveys. Kaappeja rivitettäessä MPW asennuslevyt voidaan rivittää ja liu'uttaa sisään yhtenä asennuspintana. Ei voida asentaa taimpaiseen asemaan.

Materiaali: 3 mm galvanoitu teräs.

Pakkaus koko: 1 kpl ja asennustarvikkeet.

Asennussuositus: Käyä liukukiskoa MTS. MPW vain rivikaapeille.

| Kotelolle | | | |
|-----------|------|--|----------|
| K | L | | Osa nro. |
| 1800 | 500 | | MPW1805 |
| 1800 | 600 | | MPW1806 |
| 1800 | 800 | | MPW1808 |
| 1800 | 1000 | | MPW1810 |
| 1800 | 1200 | | MPW1812 |
| 1800 | 1600 | | MPW1816* |
| 2000 | 500 | | MPW2005 |
| 2000 | 600 | | MPW2006 |
| 2000 | 800 | | MPW2008 |
| 2000 | 1000 | | MPW2010 |
| 2000 | 1200 | | MPW2012 |
| 2000 | 1600 | | MPW2016* |

*1600 mm leveä asennuslevy toimitetaan kahtena 800 mm leveänä.

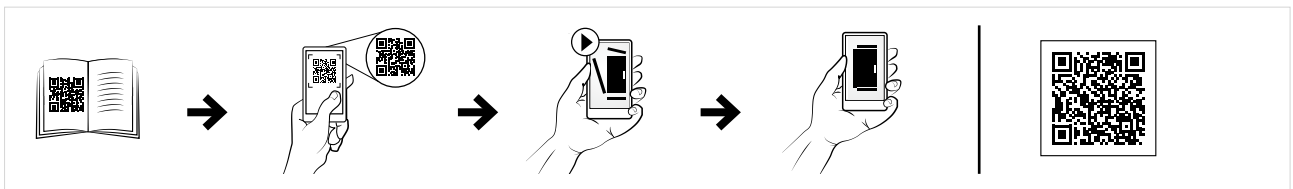

Lattiakaapit

Teräsvalikoima

Lisätarvikkeet | Asennuslevyt

Poikittaiset liukuprofiilit, MTS

- Kuvaus:** Käytetään leveän asennuslevyn asennukseen. Syvyys säädettävä 25 mm porrastuksella.
- Materiaali:** 3 mm sinkitty teräs.
- Pakkaus koko:** 2 profiilia ja asennustarvikkeet.

| Kotelolle | |
|-----------|----------|
| L | Osa nro. |
| 500 | MTS500 |
| 600 | MTS600 |
| 800 | MTS800 |
| 1000 | MTS1000 |
| 1200 | MTS1200 |
| 1600 | MTS1600 |

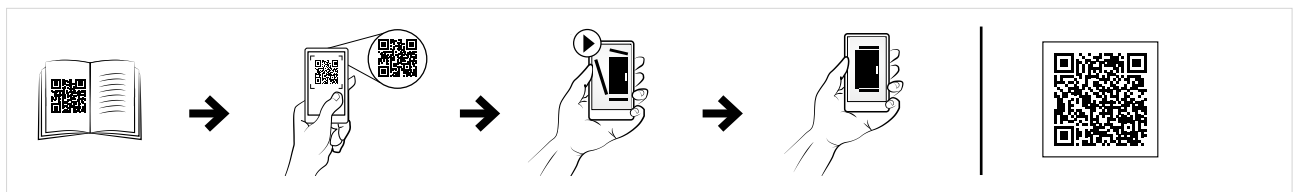

Asennuslevyn lisätuki, MPE

- Kuvaus:** Asennuslevyn lisäkiinnitykseen keskeltä normaalien ylä- ja alakiinnikkeiden lisäksi.
- Materiaali:** 3 mm sinkitty teräs.
- Pakkaus koko:** 10 kpl.
- Asennussuositus:** Lisää CMB profiilit.

| Osa nro. |
|----------|
| MPE10 |

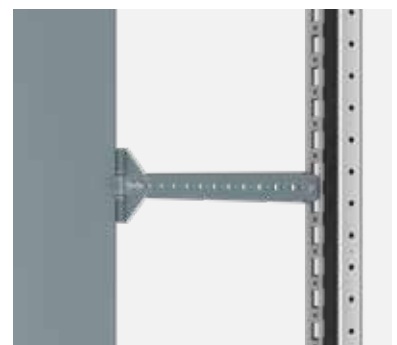

Kiinnikkeet asennuslevyn tasapintakiinnitykseen, MPEF

Kuvaus: Raskaasti kalustetun asennuslevyn kiinnittämiseksi takimmaiseen asentoon. Kiinnitetään suoraan kaapin runkokehikkoon, jotta saataisiin lisästabiilisuutta. Helppo asennus ilman reikiä poraamista. Voidaan kiinnittää edestä päin vaikka asennuslevy on jo paikoillaan. Suositellaan käyttämistä yhdessä lisätuen MPR kanssa.

Materiaali: 3 mm sinkitty teräs.

Pakkaus koko: 10 kpl ja asennustarvikkeet.

| Osa nro. |
|----------|
| MPEF10 |



Asennuslevyn vahvistus profiili, MPR

Kuvaus: Vahvistamaan asennuslevyä, kun siinä on raskas kalustus. Värähtelyä vaimentamaan ja vakauttamaan. Helppo asennus ilman reikiä poraamista. Jotta päästäisiin maksimaaliseen vaimennukseen, suositellaan asennuslevyn kiinnittämistä profiiliin.

Materiaali: 2 mm galvanoitu teräs.

Pakkaus koko: 2 profiilia asennustarvikkeineen.

| Kotelolle | | Osa nro. |
|-----------|--|----------|
| L | | |
| 1000 | | MPR1000 |
| 1200 | | MPR1200 |
| 1600 | | MPR1600 |



Asennuslevyn vahvistusprofiilit, MPWR

Kuvaus: Leveän asennuslevyn (MPW) vahvistaminen, kun siinä on raskas kalustus. Värähtelyä vaimentamaan ja vakauttamiseen Helppo asennus ilman reikiä poraamista. Jotta päästäisiin maksimaaliseen vaimennukseen, suositellaan asennuslevyn kiinnittämistä profiiliin.

Materiaali: 2 mm galvanoitu teräs.

Pakkaus koko: 2 profiilia ja asennustarvikkeet.

| Kotelolle | | Osa nro. |
|-----------|--|----------|
| L | | |
| 1000 | | MPWR1000 |
| 1200 | | MPWR1200 |



Lattiakaapit

Teräsvalikoima

Lisätarvikkeet | Profiilit

Pikakiinnityskisko, CLPK

Teräs, rivitettävä kaappi

MCS / MCD

Tarpeelliset lisätarvikkeet

Sivu

| KIINNITYS: LEVEYS | Täysleveä, upotus etu- tai takakehikkoon | <i>Lisätarvikkeita ei tarvita</i> | - |
|--------------------------|---|---|------------|
| | Täysleveä, säädettävä syvyys | Asennuskisko korkeus, CLPF (2 kpl) | 113 |
| | Osaleveä. Upotus kaapin etu/takarunkoon | Asennuskisko korkeus, CLPF (1 kpl) | 113 |
| | Osaleveä, syvyyssäädettävä | Asennuskisko korkeus, CLPF (2 kpl) Asennuskisko syvyys, CLPF (2 kpl) | 113 113 |
| KIINNITYS: SYVYYS | Täyssyvä, upotus kaapin sivukehikkoon | <i>Lisätarvikkeita ei tarvita</i> | - |
| | Täyssyvä, säädettävä leveys | Asennuskisko korkeus, CLPF (2 kpl) | 113 |
| | Osasyvä, upotus kaapin sivurunkoon | Asennuskisko korkeus, CLPF (1 kpl) | 113 |
| | Osasyvä, leveys säädettävissä | Asennuskisko korkeus, CLPF (2 kpl) Asennuskisko leveys, CLPF (2 kpl) | 113 113 |

Teräs, kompaktikaappi

Rivikaappi ruostumaton teräs

Kompaktikaappi ruostumaton teräs

MKS / MKD**MCSS / MCDS****EKSS / EKDS**

| Tarpeelliset lisätarvikkeet | Sivu | Tarpeelliset lisätarvikkeet | Sivu | Tarpeelliset lisätarvikkeet | Sivu |
|---|--------------------------|---|--------------------------|---|--------------------------|
| <i>El saatavilla</i> | - | <i>Lisätarvikkeita ei tarvita</i> | - | <i>El saatavilla</i> | - |
| <i>El saatavilla</i> | - | Asennuskisko korkeus, CLPF (2 kpl) | 113 | Asennuskisko korkeus, CLPF (2 kpl) | 113 |
| Asennuskisko korkeus, CLPF (2 kpl) | 113 | Asennuskisko korkeus, CLPF (1 kpl) | 113 | Asennuskisko korkeus, CLPF (2 kpl) | 113 |
| Asennuskisko korkeus, CLPF (2 kpl) Asennuskisko syvyys, CLPF (4 kpl) | 113 113 | Asennuskisko korkeus, CLPF (2 kpl) Asennuskisko syvyys, CLPF (2 kpl) | 113 113 | Asennuskisko korkeus, CLPF (2 kpl) Asennuskisko syvyys, CLPF (4 kpl) | 113 113 |
| <i>Lisätarvikkeita ei tarvita</i> | - | <i>Lisätarvikkeita ei tarvita</i> | - | <i>Lisätarvikkeita ei tarvita</i> | - |
| Asennuskisko korkeus, CLPF (2 kpl) | 113 | Asennuskisko korkeus, CLPF (2 kpl) | 113 | Asennuskisko korkeus, CLPF (2 kpl) | 113 |
| <i>El saatavilla</i> | - | Asennuskisko korkeus, CLPF (1 kpl) | 113 | Asennuskisko korkeus, CLPF (1 kpl) | 113 |
| Asennuskisko korkeus, CLPF (2 kpl) Asennuskisko leveys, CLPF (2 kpl) | 113 113 | Asennuskisko korkeus, CLPF (2 kpl) Asennuskisko leveys, CLPF (2 kpl) | 113 113 | Asennuskisko korkeus, CLPF (2 kpl) Asennuskisko leveys, CLPF (2 kpl) | 113 113 |

Lattiakaapit

Teräsvalikoima

Lisätarvikkeet | Profiilit

Asennuskisko, CLPF

Teräs, rivitettävä kaappi

MCS / MCD

Tarpeelliset lisätarvikkeet

Sivu

| KIINNITYS; KORKEUS | Täyskorkea, upotus etu- tai takakehikkoon | Lisätarvikkeita ei tarvita | - |
|---------------------------|---|---|------------|
| | Täyskorkea, upotus kaapin sivukehikkoon | Lisätarvikkeita ei tarvita | - |
| | Täyskorkea kääntökehys, säädettävä syvyys ja leveys | Asennuskisko syvyys, CLPF (2 kpl) | 113 |
| | Osakorkea, upotus kaapin etu- tai takakehikkoon | Asennuskisko leveys, CLPF (1 kpl) | 113 |
| | Osakorkea, upotus kaapin sivukehikkoon | Asennuskisko syvyys, CLPF (1 kpl) | 113 |
| | Osakorkea, säädettävä syvyys ja leveys | Asennuskisko leveys, CLPF (4 kpl) Asennuskisko syvyys, CLPF (2 kpl) | 113 113 |
| KIINNITYS: LEVEYS | Täysleveä, upotus etu- tai takakehikkoon | Lisätarvikkeita ei tarvita | - |
| | Täysleveä, säädettävä syvyys ja korkeus | Asennuskisko syvyys, CLPF (2 kpl) | 113 |
| | Osaleveä. Upotus kaapin etu/takarunkoon | Asennuskisko korkeus, CLPF (1 kpl) | 113 |
| | Osaleveä, syvyys/korkeussäädettävä | Asennuskisko syvyys, CLPF (4 kpl) Asennuskisko korkeus, CLPF (2 kpl) | 113 113 |
| KIINNITYS: SYVYYS | Täyssyvä, upotus kaapin sivukehikkoon | Lisätarvikkeita ei tarvita | - |
| | Täyssyvä, säädettävä korkeus | Asennuskisko leveys, CLPF (2 kpl) | 113 |
| | Osasyvä, upotus kaapin sivurunkoon | Asennuskisko korkeus, CLPF (1 kpl) | 113 |
| | Osasyvä, korkeus ja leveys säädettävissä | Asennuskisko leveys, CLPF (4 kpl) Asennuskisko korkeus, CLPF (2 kpl) | 113 113 |

Teräs, kompaktikaappi

Rivikaappi ruostumaton teräs

Kompaktikaappi ruostumaton teräs

MKS / MKD

MCSS / MCDS

EKSS / EKDS

| Tarpeelliset lisätarvikkeet | Sivu | Tarpeelliset lisätarvikkeet | Sivu | Tarpeelliset lisätarvikkeet | Sivu |
|---|--------------------------|---|--------------------------|---|--------------------------|
| <i>Lisätarvikkeita ei tarvita</i> | - | <i>Lisätarvikkeita ei tarvita</i> | - | <i>Lisätarvikkeita ei tarvita</i> | - |
| <i>Ei saatavilla</i> | - | <i>Lisätarvikkeita ei tarvita</i> | - | <i>Lisätarvikkeita ei tarvita</i> | - |
| Asennuskisko syvyys, CLPF (2 kpl) | 113 | Asennuskisko syvyys, CLPF (2 kpl) | 113 | <i>Ei saatavilla</i> | - |
| Asennuskisko leveys, CLPF (1 kpl) | 113 | Asennuskisko leveys, CLPF (1 kpl) | 113 | Asennuskisko leveys, CLPF (1 kpl) | 113 |
| Pikakiinnityskisko syvyys, CLPK (1 kpl) | 112 | Asennuskisko syvyys, CLPF (1 kpl) | 113 | Pikakiinnityskisko syvyys, CLPK (1 kpl) | 112 |
| Asennuskisko leveys, CLPF (4 kpl) Asennuskisko syvyys, CLPF (2 kpl) | 113 113 | Asennuskisko leveys, CLPF (4 kpl) Asennuskisko syvyys, CLPF (2 kpl) | 113 113 | Asennuskisko leveys, CLPF (4 kpl) Asennuskisko syvyys, CLPF (2 kpl) | 113 113 |
| <i>Lisätarvikkeita ei tarvita</i> | - | <i>Lisätarvikkeita ei tarvita</i> | - | <i>Lisätarvikkeita ei tarvita</i> | - |
| Pikakiinnityskisko syvyys, CLPK (2 kpl) | 112 | Asennuskisko syvyys, CLPF (2 kpl) | 113 | Pikakiinnityskisko syvyys, CLPK (2 kpl) | 112 |
| Asennuskisko korkeus, CLPF (1 kpl) | 113 | Asennuskisko korkeus, CLPF (1 kpl) | 113 | Asennuskisko korkeus, CLPF (1 kpl) | 113 |
| Asennuskisko syvyys, CLPF (4 kpl) Asennuskisko korkeus, CLPF (2 kpl) | 113 113 | Asennuskisko syvyys, CLPF (4 kpl) Asennuskisko korkeus, CLPF (2 kpl) | 113 113 | <i>Ei saatavilla</i> | - |
| <i>Ei saatavilla</i> | - | <i>Lisätarvikkeita ei tarvita</i> | - | <i>Ei saatavilla</i> | - |
| Asennuskisko leveys, CLPF (2 kpl) | 113 | Asennuskisko leveys, CLPF (2 kpl) | 113 | Asennuskisko leveys, CLPF (2 kpl) | 113 |
| <i>Ei saatavilla</i> | - | Asennuskisko korkeus, CLPF (1 kpl) | 113 | Asennuskisko korkeus, CLPF (2 kpl) | 113 |
| Asennuskisko leveys, CLPF (4 kpl) Asennuskisko korkeus, CLPF (2 kpl) | 113 113 | Asennuskisko leveys, CLPF (4 kpl) Asennuskisko korkeus, CLPF (2 kpl) | 113 113 | Asennuskisko leveys, CLPF (4 kpl) Asennuskisko korkeus, CLPF (2 kpl) | 113 113 |

Lattiakaapit

Teräsvalikoima

Lisätarvikkeet | Profiilit

Ulompi asennusprofiili, CLPO

Teräs, rivitettävä kaappi

MCS / MCD

Tarpeelliset lisätarvikkeet

Sivu

| KIINNITYS: LEVEYS | Täysleveä, upotus etu- tai takakehikkoon | <i>Lisätarvikkeita ei tarvita</i> | - |
|--------------------------|---|------------------------------------|-----|
| | Osaleveä. Upotus kaapin etu/takarunkoon | Asennuskisko korkeus, CLPF (1 kpl) | 113 |
| KIINNITYS: SYVYYS | Täyssyvä, upotus kaapin sivukehikkoon | <i>Lisätarvikkeita ei tarvita</i> | - |
| | Osasyvä, upotus kaapin sivurunkoon | Asennuskisko korkeus, CLPF (1 kpl) | 113 |

Teräs, kompaktikaappi

Rivikaappi ruostumaton teräs

Kompaktikaappi ruostumaton teräs

MKS / MKD**MCSS / MCDS****EKSS / EKDS**

| Tarpeelliset lisätarvikkeet | Sivu | Tarpeelliset lisätarvikkeet | Sivu | Tarpeelliset lisätarvikkeet | Sivu |
|---|-------------|---|-------------|---|-------------|
| <i>Lisätarvikkeita ei tarvita</i> | - | <i>Lisätarvikkeita ei tarvita</i> | - | <i>Lisätarvikkeita ei tarvita</i> | - |
| Asennuskisko korkeus, CLPF (1 kpl) | 113 | Asennuskisko korkeus, CLPF (1 kpl) | 113 | Asennuskisko korkeus, CLPF (1 kpl) | 113 |
| <i>El saatavilla</i> | - | <i>Lisätarvikkeita ei tarvita</i> | - | <i>El saatavilla</i> | - |
| <i>El saatavilla</i> | - | Asennuskisko korkeus, CLPF (1 kpl) | 113 | Asennuskisko leveys, CLPF (2 kpl) | 113 |

Lattiakaapit

Teräsvalikoima

Lisätarvikkeet | Profiilit

Kannatinkiskot, CB

Teräs, rivitettävä kaappi

MCS / MCD

Tarpeelliset lisätarvikkeet

Sivu

| KIINNITYS: LEVEYS | Täysleveä, upotus pohjakehikkoon | <i>Lisätarvikkeita ei tarvita</i> | - |
|--------------------------|---|---|------------|
| | Täysleveä, säädettävä korkeus | Asennuskisko syvyys, CLPF (2 kpl) tai Pikakiinnityskisko syvyys, CLPK (2 kpl) | 113 112 |
| | Osaleveä, upotus kaapin alakehikkoon | Asennuskisko syvyys, CLPF (1 tai 2 kpl) | 113 |
| | Osaleveä, korkeussäädettävä | Asennuskisko korkeus, CLPF (2 tai 4 kpl) Asennuskisko syvyys, CLPF (2 kpl) | 113 113 |
| KIINNITYS: SYVYYS | Täyssyvä, upotus pohjakehikkoon | <i>Lisätarvikkeita ei tarvita</i> | - |
| | Täyssyvä, säädettävä leveys | Asennuskisko leveys, CLPF (2 kpl) tai Pikakiinnityskisko leveys, CLPK (2 kpl) | 113 112 |
| | Osasyvä, upotus kaapin alas kaapin runkoon | Asennuskisko leveys, CLPF (1 tai 2 kpl) | 113 |
| | Osasyvä, korkeus säädettävissä | Asennuskisko korkeus, CLPF (2 tai 4 kpl) Asennuskisko leveys, CLPF (2 kpl) | 113 113 |

Teräs, kompaktikaappi

Rivikaappi ruostumaton teräs

Kompaktikaappi ruostumaton teräs

MKS / MKD

MCSS / MCDS

EKSS / EKDS

| Tarpeelliset lisätarvikkeet | Sivu | Tarpeelliset lisätarvikkeet | Sivu | Tarpeelliset lisätarvikkeet | Sivu |
|---|------------|---|------------|---|------------|
| <i>Lisätarvikkeita ei tarvita</i> | - | <i>Lisätarvikkeita ei tarvita</i> | - | <i>Lisätarvikkeita ei tarvita</i> | - |
| Pikakiinnityskisko syvyys, CLPK (2 kpl) | 112 | Asennuskisko syvyys, CLPF (2 kpl) tai Pikakiinnityskisko syvyys, CLPK (2 kpl) | 113 112 | Pikakiinnityskisko syvyys, CLPK (2 kpl) | 112 |
| Asennuskisko syvyys, CLPF (1 tai 2 kpl) | 113 | Asennuskisko syvyys, CLPF (1 tai 2 kpl) | 113 | <i>Ei mahdollista</i> | - |
| Asennuskisko korkeus, CLPF (2 kpl) Pikakiinnityskisko syvyys, CLPK (2 kpl) | 113 112 | Asennuskisko korkeus, CLPF (2 tai 4 kpl) Asennuskisko syvyys, CLPF (2 kpl) | 113 113 | Asennuskisko korkeus, CLPF (2 kpl) Pikakiinnityskisko syvyys, CLPK (2 kpl) | 113 112 |
| <i>Lisätarvikkeita ei tarvita</i> | - | <i>Lisätarvikkeita ei tarvita</i> | - | <i>Lisätarvikkeita ei tarvita</i> | - |
| Asennuskisko leveys, CLPF (2 kpl) | 113 | Asennuskisko leveys, CLPF (2 kpl) tai Pikakiinnityskisko leveys, CLPK (2 kpl) | 113 112 | Asennuskisko leveys, CLPF (2 kpl) | 113 |
| Asennuskisko leveys, CLPF (1 tai 2 kpl) | 113 | Asennuskisko leveys, CLPF (1 tai 2 kpl) | 113 | Asennuskisko leveys, CLPF (1 tai 2 kpl) | 113 |
| <i>Ei saatavilla</i> | - | Asennuskisko korkeus, CLPF (2 tai 4 kpl) Asennuskisko leveys, CLPF (2 kpl) | 113 113 | Asennuskisko korkeus, CLPF (2 tai 4 kpl) Asennuskisko leveys, CLPF (2 kpl) | 113 113 |

Lattiakaapit

Teräsvalikoima

Lisätarvikkeet | Profiilit

Raskaan kuorman kiskot, CBU

Teräs, rivitettävä kaappi

MCS / MCD

Tarpeelliset lisätarvikkeet

Sivu

| KIINNITYS: LEVEYS | Täysleävä, upotus pohjakehikkoon | <i>Lisätarvikkeita ei tarvita</i> | - |
|--------------------------|---|---|------------|
| | Täysleävä, säädettävä korkeus | Asennuskisko syvyys, CLPF (2 kpl) tai Pikakiinnityskisko syvyys, CLPK (2 kpl) | 113 112 |
| | Osalevä, upotus kaapin alakehikkoon | Asennuskisko syvyys, CLPF (1 tai 2 kpl) | 113 |
| | Osalevä, korkeussäädettävä | Asennuskisko korkeus, CLPF (2 tai 4 kpl) Asennuskisko syvyys, CLPF (2 kpl) | 113 113 |
| KIINNITYS: SYVYYS | Täyssyvä, upotus pohjakehikkoon | <i>Lisätarvikkeita ei tarvita</i> | - |
| | Täyssyvä, säädettävä korkeus | Asennuskisko leveys, CLPF (2 kpl) tai Pikakiinnityskisko leveys, CLPK (2 kpl) | 113 112 |
| | Osasyvä, upotus kaapin alas kaapin runkoon | Asennuskisko leveys, CLPF (1 tai 2 kpl) | 113 |
| | Osasyvä, korkeus säädettävissä | Asennuskisko korkeus, CLPF (2 tai 4 kpl) Asennuskisko leveys, CLPF (2 kpl) | 113 113 |

Teräs, kompaktikaappi

Rivikaappi ruostumaton teräs

Kompaktikaappi ruostumaton teräs

MKS / MKD**MCSS / MCDS****EKSS / EKDS**

| Tarpeelliset lisätarvikkeet | Sivu | Tarpeelliset lisätarvikkeet | Sivu | Tarpeelliset lisätarvikkeet | Sivu |
|---|--------------------------|---|--------------------------|---|--------------------------|
| <i>Lisätarvikkeita ei tarvita</i> | - | <i>Lisätarvikkeita ei tarvita</i> | - | <i>Lisätarvikkeita ei tarvita</i> | - |
| Pikakiinnityskisko syvyys, CLPK (2 kpl) | 112 | Asennuskisko syvyys, CLPF (2 kpl) tai Pikakiinnityskisko syvyys, CLPK (2 kpl) | 113 112 | Pikakiinnityskisko syvyys, CLPK (2 kpl) | 112 |
| Asennuskisko syvyys, CLPF (1 tai 2 kpl) | 113 | Asennuskisko syvyys, CLPF (1 tai 2 kpl) | 113 | <i>Ei mahdollista</i> | - |
| Asennuskisko korkeus, CLPF (2 kpl) Pikakiinnityskisko syvyys, CLPK (2 kpl) | 113 112 | Asennuskisko korkeus, CLPF (2 tai 4 kpl) Asennuskisko syvyys, CLPF (2 kpl) | 113 113 | Asennuskisko korkeus, CLPF (2 kpl) Pikakiinnityskisko syvyys, CLPK (2 kpl) | 113 112 |
| <i>Lisätarvikkeita ei tarvita</i> | - | <i>Lisätarvikkeita ei tarvita</i> | - | <i>Lisätarvikkeita ei tarvita</i> | - |
| Asennuskisko leveys, CLPF (2 kpl) | 113 | Asennuskisko leveys, CLPF (2 kpl) tai Pikakiinnityskisko leveys, CLPK (2 kpl) | 113 112 | Asennuskisko leveys, CLPF (2 kpl) | 113 |
| Asennuskisko leveys, CLPF (1 tai 2 kpl) | 113 | Asennuskisko leveys, CLPF (1 tai 2 kpl) | 113 | Asennuskisko leveys, CLPF (1 tai 2 kpl) | 113 |
| <i>Ei mahdollista</i> | - | Asennuskisko korkeus, CLPF (2 tai 4 kpl) Asennuskisko leveys, CLPF (2 kpl) | 113 113 | Asennuskisko korkeus, CLPF (2 tai 4 kpl) Asennuskisko leveys, CLPF (2 kpl) | 113 113 |

Lattiakaapit

Teräsvalikoima

Lisätarvikkeet | Profiilit

Pikakiinnityskisko, CLPK

Kuvaus:

Yleisprofiili asennettavaksi sekä syvyys- että leveysuunnassa kaapin rungon 25 mm jaon DIN rei'itykseen tai yhdessä CLPF ja VB profiilien kanssa. 75 mm leveä profiili on varustettu kolmella reikärivillä. Joista yksi on 90° asteen kulmassa. Tämä mahdollistaa CLPF profiilien asentamisen kummankin suuntaisesti. CLPK profiili voidaan kiinnittää itsekierteistävillä ruuveilla.

Materiaali:

1,5 mm sinkitty teräslevy.

Pakkaus koko:

4 profiilia.

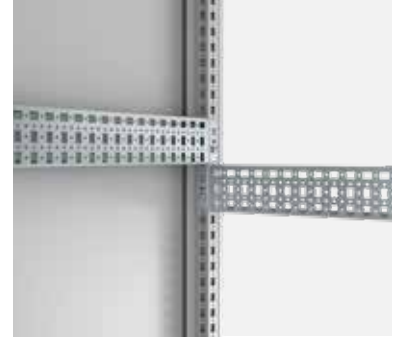

| Kotelolle | | |
|-----------|--------------|----------|
| L/S | Maks. kuorma | Osa nro. |
| 300 | 2000 N | CLPK300 |
| 400 | 2000 N | CLPK400 |
| 500 | 2000 N | CLPK500 |
| 600 | 1600 N | CLPK600 |
| 800 | 1600 N | CLPK800 |
| 1000 | 1200 N | CLPK1000 |
| 1200 | 1200 N | CLPK1200 |

Asennuskisko, CLPF

Kuvaus:

CLPF profiilijärjestelmä on 40 mm leveä ja 25 mm korkea profiili, joka voidaan asentaa kaapin runkoon missä asennossa tahansa. Sitä voidaan käyttää yhdessä CLPK ja VB profiilien kanssa. Kääntämällä profiili, sitä voidaan käyttää vakio CP20/40 profiilina yhdessä GLM 40/6 liukumuttereiden kanssa sellaisen materiaalin kiinnittämisessä, joka vaatii säätämistä syvyysuunnassa. Kaapin runkoon asennettuna profiilit ovat tasassa kaapin profiilien kanssa. Kaksi reikäriiviä korimutterikiinnitykselle ja itsekierteistävälle ruuville. 90 mm leveä profiili saadaan asentamalla kaksi profiilia rinnakkain.

Materiaali:

Sinkitty teräslevy.

Pakkaus koko:

4 profiilia ja mukana snap-line kiinnikkeet.

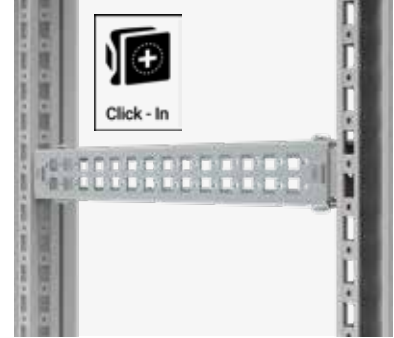

| Kotelolle | | | | |
|-----------|------|-----------------------------|-----------------------------|----------|
| K/L | L/S | Max. vaakakuorma C | Maks vaakakuorma | Osa nro. |
| 300 | 300 | 800 N | 1000 N | CLPF300 |
| 400 | 400 | 800 N | 1000 N | CLPF400 |
| 500 | 500 | 800 N | 1000 N | CLPF500 |
| 600 | 600 | 800 N | 1000 N | CLPF600 |
| 800 | 800 | 800 N | 1000 N | CLPF800 |
| 1000 | 1000 | 800 N | 1000 N | CLPF1000 |
| 1200 | 1200 | 800 N | 1000 N | CLPF1200 |
| 1400 | 1400 | Vain pystysuuntainen kuorma | Vain pystysuuntainen kuorma | CLPF1400 |
| 1600 | 1600 | Vain pystysuuntainen kuorma | Vain pystysuuntainen kuorma | CLPF1600 |
| 1800 | 1800 | Vain pystysuuntainen kuorma | Vain pystysuuntainen kuorma | CLPF1800 |
| 2000 | 2000 | Vain pystysuuntainen kuorma | Vain pystysuuntainen kuorma | CLPF2000 |
| 2200 | 2200 | Vain pystysuuntainen kuorma | Vain pystysuuntainen kuorma | CLPF2200 |

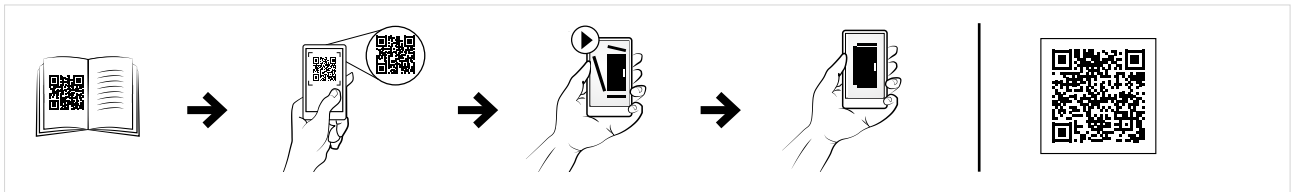

Lattiakaapit

Teräsvalikoima

Lisätarvikkeet | Profiilit

Ulompi asennusprofiili, CLPO

Kuvaus: Yleisprofiili, joka soveltuu kaapin rungon 25 mm:n DIN-reikäkuville sekä syvyys- että leveysasennukseen. 75 mm:n levyisessä mallissa on kolme riviä reikiä, joista yhtä on käännetty 90°. Tämän ansiosta CLPO-profiilit voidaan kiinnittää molempiin suuntiin. CLPO lisää käytettävissä olevaa tilaa 25 mm:llä.

Materiaali: 1,5 mm sinkitty teräs.

Pakkaus koko: 4 profiilia.

| Kotelolle | | |
|-----------|--------------|----------|
| L/S | Maks. kuorma | Osa nro. |
| 300 | 2400 N | CLPO300 |
| 400 | 2400 N | CLPO400 |
| 500 | 2400 N | CLPO500 |
| 600 | 2400 N | CLPO600 |
| 800 | 1800 N | CLPO800 |
| 1000 | 1400 N | CLPO1000 |
| 1200 | 1200 N | CLPO1200 |

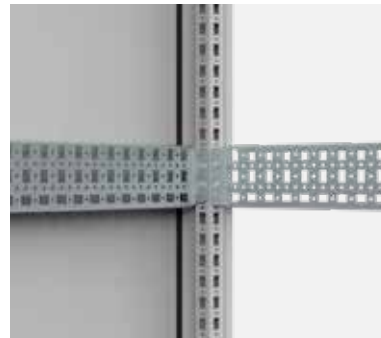

Liukumutterit asennuskiskoille, GLM

Kuvaus: Liukumutteri käytettäväksi CP-asennuskiskossa ja CLPF profiilissa komponenttien helppoon kiinnitykseen.

Materiaali: Sinkitty teräs.

Pakkaus koko: 50 kpl.

| Kierre | Käytetään yhdessä | Osa nro. |
|--------|----------------------------------|----------|
| M6 | CP1020, CP1020U, CP2020, CP2020U | GLM20-6P |
| M8 | CP1020, CP1020U, CP2020, CP2020U | GLM20-8P |
| M6 | CP2040, CP2040U, CLPF profiles | GLM40-6P |
| M8 | CP2040, CP2040U, CLPF profiles | GLM40-8P |



Kiinnitysalusta kompaktikaappien profiiliin, CAK

Kuvaus: Profiilin kannatin kasvattaa asennuspintaa ja lisää näin teräksisten, kompaktien ja puolikompaktien kaappirunkojen asennusvaihtoehtoja. Alustassa on 2 pyöreää (halk. 4.3 mm) ja 3 suorakaiteista (10 x 14 mm) reikää, vaihtoehto 25 mm reikäjaoille. Alusta tarjoaa vaihtoehdon lisätarvikkeiden asennukselle.

Materiaali: 2 mm sinkitty teräs.

Pakkaus koko: 2 kpl ja asennustarvikkeet.

| Kuvaus | Osa nro. |
|------------------|----------|
| varten MKS, MKD. | CAK02 |



Pystyjakaja, VB

- Kuvaus:** Kiinnitetään 1200 mm tai 1600 mm leveiden kaappien keskelle (eteen ja taakse), jotta saataisiin 600 mm ja 800 mm leveiden kaappien vakio asennusleveys. Mahdollistaa sellaisten varusteiden kuten kääntökehysten ja profiilien erillisen asentamisen kummallekin puolelle kaappia.
- Materiaali:** 1.75 mm sinkitty teräs.
- Pakkaus koko:** 1 pari (ei sisällä asennustarvikkeita).
- Asennussuositus:** Käytä asennukseen VBK:ta. Saadaksesi täydellisen asennusmahdollisuuden kummallekin puolelle lisää VBD.

| Kotelolle | |
|-----------|----------|
| K | Osa nro. |
| 1600 | VB1600 |
| 1800 | VB1800 |
| 2000 | VB2000 |
| 2200 | VB2200 |



Syvyysjakokisko, VBD

- Kuvaus:** Asennetaan 1 200 mm tai 1 600 mm leveän kaapin keskiosaan (ylä- ja alaosa) jakamaan tila kahteen vakioasennusvaihtoehdoille sopivaan, 600 mm tai 800 mm leveään osaan. Mahdollistaa sellaisten varusteiden kuten CAB(P), CBU, CLCK, CLPF jne. asentamisen kummallekin puolelle kaappia. Varusteiden asennus on syvyyssäädettävä 25 mm reikäjaolla.
- Materiaali:** 1.75 mm sinkitty teräs.
- Pakkaus koko:** 1 pari, ei asennustarvikkeita.
- Asennussuositus:** Lisää VBK-kiinnike. Lisää VB saadaksesi osastoon kattavat asennusvaihtoehdot.

| Kotelolle | |
|-----------|----------|
| S | Osa nro. |
| 400 | VBD400 |
| 500 | VBD500 |
| 600 | VBD600 |
| 800 | VBD800 |



Kiinnikkeet, VBK

- Kuvaus:** Kiinnikkeet pystyjakokiskon VB ja syvyysjakokiskon VBD asentamiseen 1200 mm tai 1600 mm leveisiin kaappeihin. Ne eivät häiritse pohjalevyjen kiinnitystä.
- Materiaali:** 3 mm sinkitty teräs.
- Pakkaus koko:** 4 kpl asennustarvikkeineen.

| Kotelolle | |
|-----------|----------|
| L | Osa nro. |
| <1200 | VBK04 |
| 1200 | VBK1200 |
| 1600 | VBK1600 |



Lattiakaapit

Teräsvalikoima

Lisätarvikkeet | Profiilit

Sivuasennustanko, CMB

Kuvaus: Kaapelien, kaapelisankojen jne. helppoon kiinnittämiseen kaapin syvyys- tai leveysuunnassa.

Materiaali: 2 mm sinkitty teräs.

Pakkaus koko: 20 profiilia ja asennustarvikkeet.

| Kotelolle | |
|-----------|----------|
| L/S | Osa nro. |
| 300 | CMB302 |
| 400 | CMB402 |
| 500 | CMB502 |
| 600 | CMB602 |
| 800 | CMB802 |

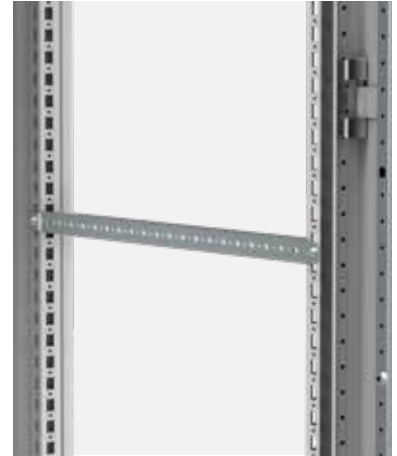

Pystyprofiili, HP

Kuvaus: Pystyprofiilit 25mm rei'ityksellä, kannattelemaan DIN-kiskoja ja sopivia telequick-asennuslevyjä. Syvyys säädettävä 25mm porrastuksella.

Materiaali: 2mm sinkitty teräslevy.

Pakkaus koko: 2 profiilia ja asennustarvikkeet.

| Kotelolle | |
|-----------|----------|
| K | Osa nro. |
| 1600 | HP1600 |
| 1800 | HP1800 |
| 2000 | HP2000 |
| 2200 | HP2200 |

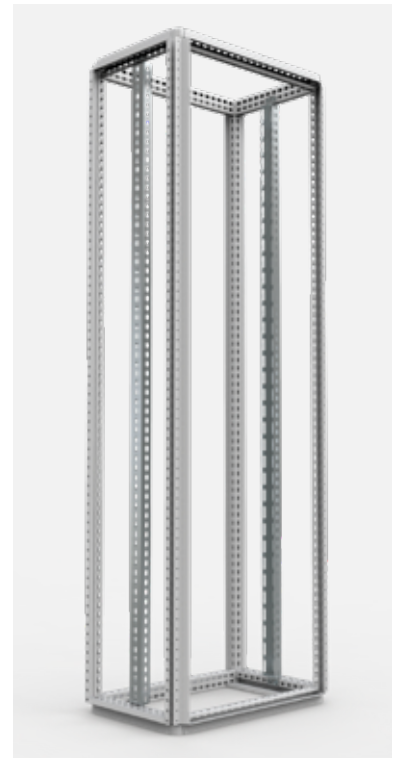

Korimutterit, CNM

Kuvaus: Korimutterit on tarkoitettu yleiskäyttöön kaapin runkoprofileissa ja profiilijärjestelmissä.

Pakkaus koko: 50 kpl.

| Kierre | Osa nro. |
|--------|----------|
| M6 | CNM615 |
| M8 | CNM815 |



Ruuvit Clip-on korimuttereille, CNS

Kuvaus: Torx-kantaruuvit M6x12 clip-on korimuttereille.

Pakkaus koko: 250 kpl.

| Kierre | Osa nro. |
|--------|----------|
| M6 | CNS612 |
| M8 | CNS812 |



Extrudetite-ruuvit, CNT

Kuvaus: Torx extrudetite ruuvit varusteiden, click-in profiilien, maadoituksen jne. kiinnittämiseen.

Pakkaus koko: 250 kpl.

| Kierre | Osa nro. |
|--------|----------|
| M5 | CNT05 |
| M6 | CNT06 |



Ruuvi, CNTS

Kuvaus: Käytetään ruostumattomien kaappien kehyksien pyöreissä rei'issä. Torx ruuvit lisälaitteiden asennukseen.

Pakkaus koko: 250 kpl.

| Kierre | Osa nro. |
|--------|----------|
| M5 | CNTS05 |
| M6 | CNTS06 |



Lattiakaapit

Teräsvalikoima

Lisätarvikkeet | Profiilit

Kannatinkiskot, CB

Kuvaus: Käytetään kaapin pohjalle sijoitettavien raskaiden tavaroiden, kuten muuntajien, tukemiseen.

Materiaali: 3 mm sinkitty teräs.

Pakkaus koko: 1 pari ja asennustarvikkeet.

| Kotelolle | | |
|-----------|--------------|----------|
| L/S | Maks. kuorma | Osa nro. |
| 400 | 2500 N | CB400 |
| 500 | 2100 N | CB500 |
| 600 | 1800 N | CB600 |
| 800 | 1300 N | CB800 |

Maksimikuorma ilmoitettu kiskoa kohden.



Raskaan kuorman kannatinkisko, CBU

Kuvaus: Raskaan kuorman kannatinkisko painavien yksiköiden, kuten muuntajien, asentamiseen. Toimitetaan T-liukukantaisin pultein ja varustettuna pitkulaisin rei'in asennettavaksi kaappiin mihin tahansa kohtaan leveys- ja syvyyssuunnassa.

Materiaali: 2,5 mm sinkitty teräs.

Pakkaus koko: 1 pari asennustarvikkeineen ja 4 T-kantaista pulttia.

| Kotelolle | | |
|-----------|--------------|----------|
| L/S | Maks. kuorma | Osa nro. |
| 400 | 3000 N | CBU400 |
| 500 | 3000 N | CBU500 |
| 600 | 3000 N | CBU600 |
| 800 | 2250 N | CBU800 |
| 1000 | 1800 N | CBU1000 |
| 1200 | 1500 N | CBU1200 |

Maksimikuorma ilmoitettu per kisko.



Lütze-järjestelmän adapteriprofiilit, CLS

Kuvaus: Tämän sovittimen ansiosta Lütze-järjestelmän voi asentaa suoraan rivitettävän lattiakaapin kehykseen.

Materiaali: 2,5 mm sinkitty teräs.

Pakkaus koko: 6 adapterikiskoa ja asennustarvikkeet.

| Kotelolle | |
|-----------|----------|
| S | Osa nro. |
| 400 | CLS400 |
| 500 | CLS500 |
| 600 | CLS600 |
| 800 | CLS800 |



Lattiakaapit Teräsvalikoima

Lisätarvikkeet | Moduulisysteemi

Asennuslevyt, MSMPN

- Kuvaus:** Asennuslevy katkaisijoiden asennusta varten. Sopii vasemman- ja oikeanpuoleisille liitännöille.
- Materiaali:** 1.5 mm:n galvanoitu teräs.
- Pakkaus koko:** 1 kpl ja asennusmateriaalit.
- Asennusasuitus:** Kootaan modulaarisen järjestelmän kehukseen käyttämällä MSMPA01:tä tai MSMPF01:tä.

Tavallinen

| K | L | k | l | Osa nro. |
|-----|------|-----|-----|-----------|
| 50 | 600 | 496 | 470 | MSMPN0506 |
| 50 | 800 | 496 | 670 | MSMPN0508 |
| 100 | 600 | 96 | 470 | MSMPN1006 |
| 100 | 800 | 96 | 670 | MSMPN1008 |
| 150 | 600 | 146 | 470 | MSMPN1506 |
| 150 | 800 | 146 | 670 | MSMPN1508 |
| 200 | 600 | 196 | 470 | MSMPN2006 |
| 200 | 800 | 196 | 670 | MSMPN2008 |
| 250 | 600 | 246 | 470 | MSMPN2506 |
| 250 | 800 | 246 | 670 | MSMPN2508 |
| 300 | 600 | 296 | 470 | MSMPN3006 |
| 300 | 800 | 296 | 670 | MSMPN3008 |
| 400 | 600 | 396 | 470 | MSMPN4006 |
| 400 | 800 | 396 | 670 | MSMPN4008 |
| 450 | 600 | 446 | 470 | MSMPN4506 |
| 450 | 800 | 446 | 670 | MSMPN4508 |
| 500 | 600 | 496 | 470 | MSMPN5006 |
| 500 | 800 | 496 | 670 | MSMPN5008 |
| 600 | 600 | 596 | 470 | MSMPN6006 |
| 600 | 800 | 596 | 670 | MSMPN6008 |
| 600 | 1000 | 596 | 870 | MSMPN6010 |

Vaakasuora aukko

| K | L | k | l | Osa nro. |
|-----|-----|----|-----|------------|
| 100 | 600 | 96 | 470 | MSMPN1006H |
| 100 | 800 | 96 | 670 | MSMPN1008H |

Pystysuora aukko

| K | L | k | l | Osa nro. |
|-----|-----|-----|-----|------------|
| 150 | 600 | 146 | 470 | MSMPN1506V |
| 150 | 800 | 146 | 670 | MSMPN1508V |
| 200 | 600 | 196 | 470 | MSMPN2006V |
| 200 | 800 | 196 | 670 | MSMPN2008V |
| 250 | 600 | 246 | 470 | MSMPN2506V |
| 250 | 800 | 246 | 670 | MSMPN2508V |
| 300 | 600 | 296 | 470 | MSMPN3006V |
| 300 | 800 | 296 | 670 | MSMPN3008V |
| 400 | 600 | 396 | 470 | MSMPN4006V |
| 400 | 800 | 396 | 670 | MSMPN4008V |
| 450 | 600 | 446 | 470 | MSMPN4506V |
| 450 | 800 | 446 | 670 | MSMPN4508V |
| 600 | 600 | 596 | 470 | MSMPN6006V |
| 600 | 800 | 596 | 670 | MSMPN6008V |

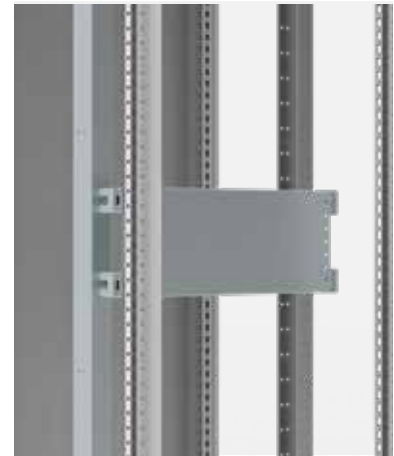

Lattiakaapit

Teräsvalikoima

Lisätarvikkeet | Moduulisysteemi

Modulaarisen järjestelmän kehykset, MSMSF

Kuvaus: Kaksi yksittäistä pystyprofiilia, joita voidaan käyttää sekä etulevyjä varten että komponenttien kokoamista varten. Kustannustehokas ratkaisu keskusvalmistajille. Nopeuttaa kokoamista ja mahdollistaa kokoamisen myös kaapin ulkopuolella. Etukannen hyötykorkeus on: Korkeus - 150 mm.

Materiaali: 2 mm:n teräs.

Pintakäsittely: RAL 7035.

Pakkaus koko: 1 sarja.

| K | L | Osa nro. |
|------|-----|-----------|
| 1800 | 600 | MSMSF1806 |
| 1800 | 800 | MSMSF1808 |
| 2000 | 600 | MSMSF2006 |
| 2000 | 800 | MSMSF2008 |
| 2200 | 600 | MSMSF2206 |
| 2200 | 800 | MSMSF2208 |



DIN-kiskot, MSDR

Kuvaus: Haluttuun mittaan leikattava asennusvalmis DIN-kisko. Yksinkertaistettu paneelimalli helpottaa hankintaa ja nopeuttaa kokoamista.

Materiaali: Galvanoitu teräs.

Pakkaus koko: 5 kappaletta.

Asennussuositus: Modulaarisessa järjestelmässä käytettäväksi.

| L | Osa nro. |
|-----|----------|
| 600 | MSDR0600 |
| 800 | MSDR0800 |

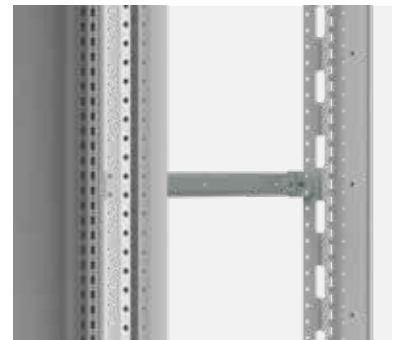

Kiinteät kiinnikkeet, MSMPF01

- Kuvaus:** Kiinnike, jolla DIN-kisko asennetaan niin, että modulaarisia komponentteja voidaan asentaa modulaarisen järjestelmän profiileihin. Kustannustehokas ratkaisu keskusvalmistajille.
- Materiaali:** 2.5 mm:n galvanoitu teräs.
- Pakkaus koko:** 2 paria.
- Asennussuositus:** Kootaan modulaarisen järjestelmän kehukseen.

| Osa nro. |
|----------|
| MSMPF01 |



Säädettävät kiinnikkeet, MSMPA01

- Kuvaus:** Kiinnike DIN-kiskon tai asennuslevyn asentamiseen. Säädettävissä syvyysuunnassa, joten erikokoisia komponentteja voidaan asentaa haluttuun asentoon.
- Materiaali:** 2.5 mm:n galvanoitu teräs, zamak.
- Pakkaus koko:** 2 paria.
- Asennussuositus:** Kootaan modulaarisen järjestelmän kehukseen.

| Osa nro. |
|----------|
| MSMPA01 |



Lattiakaapit Teräsvalikoima

Lisätarvikkeet | Moduulisysteemi

Säätöprofiilit, APK

- Kuvaus:** Leveysprofiilit, jotka mahdollistavat komponenttien kiinnitykseen käytettävien korimutterien ansiosta korkeus-, syvyys- ja leveyssäädön. Keskusvalmistajat voivat sitten kiinnittää minkä tahansa komponentin haluttuun asentoon ilman koneistusta.
- Materiaali:** 2.5 mm:n galvanoitu teräs.
- Pakkaus koko:** 2 paria.
- Requirements:** Kootaan CLPF-syvyysprofileihin.

| Kotelolle | |
|-----------|----------|
| L | Osa nro. |
| 600 | APK600 |
| 800 | APK800 |



Aukotetut etupaneelit, MSMCP

- Kuvaus:** Aukotettu etupaneeli modulaarisiin kokoonpanoihin. Mukana toimitetaan yksi DIN-kisko riviä kohden modulaarisia komponentteja varten. Siinä on ylä- ja alaosan taivutus, mikä parantaa kestävyyttä.
- Materiaali:** 1.25 mm:n teräs.
- Pintakäsittely:** RAL 7035 -jauhemaalipinnoite.
- Toimitus:** 1 kpl ja asennusmateriaalit.
- Asennussuositus:** Kootaan modulaarisen järjestelmän kehukseen.

| K | L | Rivien lkm | DIN moduuli | Osa nro. |
|-----|-----|------------|-------------|---------------|
| 150 | 600 | 1 | 25 | MSMCP1506R5 |
| 150 | 800 | 1 | 38 | MSMCP1508R5 |
| 200 | 600 | 1 | 25 | MSMCP2006R5 |
| 200 | 800 | 1 | 38 | MSMCP2008R5 |
| 300 | 600 | 1 | 25 | MSMCP3006-1R5 |
| 300 | 800 | 1 | 38 | MSMCP3008-1R5 |
| 300 | 600 | 2 | 50 | MSMCP3006-2R5 |
| 300 | 800 | 2 | 76 | MSMCP3008-2R5 |
| 450 | 600 | 3 | 75 | MSMCP4506R5 |
| 450 | 800 | 3 | 114 | MSMCP4508R5 |
| 600 | 600 | 4 | 100 | MSMCP6006R5 |
| 600 | 800 | 4 | 152 | MSMCP6008R5 |

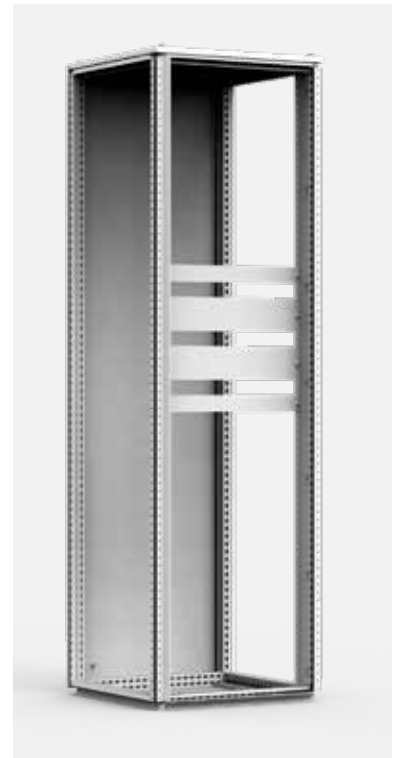

Tavalliset etupaneelit, MSMBP

| | |
|------------------------|--|
| Kuvaus: | Tavallinen etupaneeli modulaarisiin kokoonpanoihin. Siinä on ylä- ja alaosan taivutus, mikä parantaa kestävyttä. |
| Materiaali: | 1.25 mm:n teräs. |
| Pintakäsittely: | RAL 7035 -jauhemaalipinnoite. |
| Toimitus: | 1 kpl ja asennusmateriaalit. |
| Asennusasuitus: | Kootaan modulaarisen järjestelmän kehikseen. |

| K | L | k | l | Osa nro. |
|-----|-----|-----|-----|-------------|
| 50 | 600 | 49 | 503 | MSMBP0506R5 |
| 50 | 800 | 49 | 703 | MSMBP0508R5 |
| 100 | 600 | 99 | 503 | MSMBP1006R5 |
| 100 | 800 | 99 | 703 | MSMBP1008R5 |
| 150 | 600 | 149 | 503 | MSMBP1506R5 |
| 150 | 800 | 149 | 703 | MSMBP1508R5 |
| 200 | 600 | 199 | 503 | MSMBP2006R5 |
| 200 | 800 | 199 | 703 | MSMBP2008R5 |
| 250 | 600 | 249 | 503 | MSMBP2506R5 |
| 250 | 800 | 249 | 703 | MSMBP2508R5 |
| 300 | 600 | 299 | 503 | MSMBP3006R5 |
| 300 | 800 | 299 | 703 | MSMBP3008R5 |
| 400 | 600 | 399 | 503 | MSMBP4006R5 |
| 400 | 800 | 399 | 703 | MSMBP4008R5 |
| 450 | 600 | 449 | 503 | MSMBP4506R5 |
| 450 | 800 | 449 | 703 | MSMBP4508R5 |
| 500 | 600 | 499 | 503 | MSMBP5006R5 |
| 500 | 800 | 499 | 703 | MSMBP5008R5 |
| 600 | 600 | 599 | 503 | MSMBP6006R5 |
| 600 | 800 | 599 | 703 | MSMBP6008R5 |

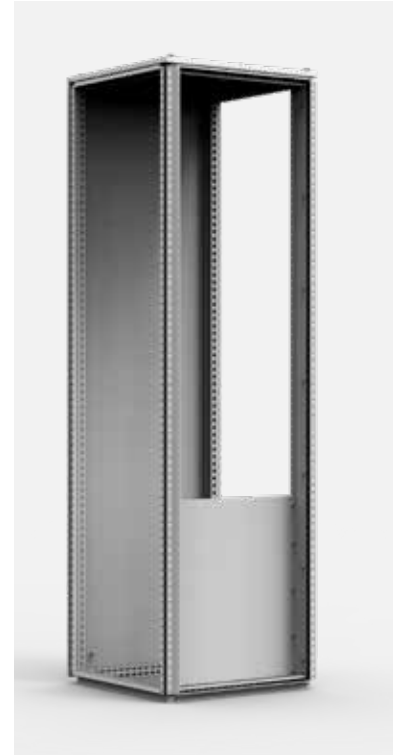

DIN-aukkojen peitelevyt, TB13G

| | |
|------------------------|--|
| Kuvaus: | Peitelevy DIN-aukkojen käyttämättömien kohtien peittämiseen. Voidaan jakaa puolta moduulia kohden. |
| Materiaali: | Muovi. |
| Pintakäsittely: | RAL 7035. |
| Pakkaus koko: | 1 peitelevyä, 13 mod. Kokonaispituus 234 mm. |

| Osa nro. |
|----------|
| TB13G |



Lattiakaapit Teräsvalikoima

Lisätarvikkeet | 19" asennus

Teräs, rivitettävä kaappi

Kääntökehys ESFC 600 mm leveä

MCS / MCD

Tarpeelliset lisätarvikkeet

Sivu

| ASENNUS | Täyskorkea kääntökehys, asennus etu-/takaosaan | Kääntökehyyksen poikittaiset tukipalkit, ESFB leveys | 144 |
|---------------------|---|---|---------------------------------|
| | Täyskorkea kääntökehys, asennus sivuun | Kääntökehyyksen poikittaiset tukipalkit, ESFB syvyys | 144 |
| | Osakorkea kääntökehys, asennetaan eteen tai taakse | Kääntökehyyksen poikittaiset tukipalkit, ESFB leveys Asennuskisko syvyys, CLPF (2 kpl) | 144 113 |
| | Osakorkea kääntökehys, asennus sivuun | Kääntökehyyksen poikittaiset tukipalkit, ESFB syvyys Asennuskisko leveys, CLPF (2 kpl) | 144 113 |
| | Täyskorkea kääntökehys, asennus etu-/takaosaan jaettuun 1200/16000 kaappiin | Kääntökehyyksen poikittaiset tukipalkit, ESFB leveys Syvyysjakokisko, VBD Kiinnikkeet, VBK | 144 115 115 |
| | Osakorkea kääntökehys, asennetaan eteen tai taakse pystyjakaja 1200 leveä kaappi | Kääntökehyyksen poikittaiset tukipalkit, ESFB Asennuskisko syvyys, CLPF (2 kpl) Syvyysjakokisko, VBD Pystyjakaja, VB Kiinnikkeet, VBK | 144 113 115 115 115 |
| SYVYDENSÄÄTÖ | Kääntökehyyksen syvyysäättö | Lisätarvikkeita ei tarvita | - |
| SARANAT 180° | Täys- tai osakorkea kääntökehys, saranat 180° | Kääntökehyyksen saranat 180°, ESFH | 144 |
| TUKI | Kääntökehyyksen tuki | Kääntökehyyksen tuki, SFSU | 145 |
| OVISTOPPARI | Täys- tai osakorkea kääntökehys, ovistoppari 130° | Kääntökehyyksen stoppari 130°, ESFD130 | 145 |
| | Täys- tai osakorkea kääntökehys, ovistoppari 180° | Kääntökehyyksen stoppari 180°, ESFD180 | 145 |

Teräs, kompaktikaappi

Rivikaappi ruostumaton teräs

Kompaktikaappi ruostumaton teräs

MKS / MKD

MCSS / MCDS

EKSS / EKDS

| Tarpeelliset lisätarvikkeet | Sivu | Tarpeelliset lisätarvikkeet | Sivu | Tarpeelliset lisätarvikkeet | Sivu |
|--|--|--|--|--|--|
| Kääntökehyyksen poikittaiset tukipalkit, ESFB leveys | 144 | Kääntökehyyksen poikittaiset tukipalkit, ESFB leveys | 144 | Kääntökehyyksen poikittaiset tukipalkit, ESFB leveys | 144 |
| <i>Ei mahdollista</i> | - | Kääntökehyyksen poikittaiset tukipalkit, ESFB syvyys | 144 | <i>Ei mahdollista</i> | - |
| Kääntökehyyksen poikittaiset tukipalkit, ESFB leveys Pikakiinnityskisko syvyys, CLPK (2 kpl) | 144 112 | Kääntökehyyksen poikittaiset tukipalkit, ESFB leveys Asennuskisko syvyys, CLPF (2 kpl) | 144 113 | Kääntökehyyksen poikittaiset tukipalkit, ESFB leveys Pikakiinnityskisko syvyys, CLPK (2 kpl) | 144 112 |
| <i>Ei mahdollista</i> | - | Kääntökehyyksen poikittaiset tukipalkit, ESFB syvyys Asennuskisko leveys, CLPF (2 kpl) | 144 113 | <i>Ei mahdollista</i> | - |
| Kääntökehyyksen poikittaiset tukipalkit, ESFB leveys Syvyysjakokisko, VBD Kiinnikkeet, VBK | 144 115 115 | Kääntökehyyksen poikittaiset tukipalkit, ESFB leveys Syvyysjakokisko, VBD Kiinnikkeet, VBK | 144 115 115 | <i>Ei mahdollista</i> | - |
| Kääntökehyyksen poikittaiset tukipalkit, ESFB Pikakiinnityskisko syvyys, CLPK (2 kpl) Syvyysjakokisko, VBD Pystyjakaja, VB Kiinnikkeet, VBK | 144 112 115 115 115 | Kääntökehyyksen poikittaiset tukipalkit, ESFB Asennuskisko syvyys, CLPF (2 kpl) Syvyysjakokisko, VBD Pystyjakaja, VB Kiinnikkeet, VBK | 144 113 115 115 115 | Kääntökehyyksen poikittaiset tukipalkit, ESFB Pikakiinnityskisko syvyys, CLPK (2 kpl) Syvyysjakokisko, VBD Pystyjakaja, VB Kiinnikkeet, VBK | 144 112 115 115 115 |
| <i>Lisätarvikkeita ei tarvita</i> | - | <i>Lisätarvikkeita ei tarvita</i> | - | <i>Lisätarvikkeita ei tarvita</i> | - |
| Kääntökehyyksen saranat 180°, ESFH | 144 | Kääntökehyyksen saranat 180°, ESFH | 144 | Kääntökehyyksen saranat 180°, ESFH | 144 |
| Kääntökehyyksen tuki, SFSU | 145 | Kääntökehyyksen tuki, SFSU | 144 | Kääntökehyyksen tuki, SFSU | 145 |
| Kääntökehyyksen stoppari 130°, ESFD130 | 145 | Kääntökehyyksen stoppari 130°, ESFD130 | 144 | Kääntökehyyksen stoppari 130°, ESFD130 | 145 |
| Kääntökehyyksen stoppari 180°, ESFD180 | 145 | Kääntökehyyksen stoppari 180°, ESFD180 | 144 | Kääntökehyyksen stoppari 180°, ESFD180 | 145 |

Lattiakaapit

Teräsvalikoima

Lisätarvikkeet | 19" asennus

Keskikäänntökehys ESFM 800 mm leveä

Teräs, rivitettävä kaappi

MCS / MCD

Tarpeelliset lisätarvikkeet

Sivu

| ASENNUS | Täyskorkea käänntökehys, asennus etu-/takaosaan | Käänntökehyyksen poikittaiset tukipalkit, ESFB leveys | 144 |
|----------------------|---|--|---------------------------------|
| | Täyskorkea käänntökehys, asennus sivuun | Käänntökehyyksen poikittaiset tukipalkit, ESFB syvyys | 144 |
| | Osakorkea käänntökehys, asennetaan eteen tai taakse | Käänntökehyyksen poikittaiset tukipalkit, ESFB leveys Asennuskisko syvyys, CLPF (2 kpl) | 144 113 |
| | Osakorkea käänntökehys, asennus sivuun | Käänntökehyyksen poikittaiset tukipalkit, ESFB syvyys Asennuskisko leveys, CLPF (2 kpl) | 144 113 |
| | Täyskorkea käänntökehys, asennus etu-/takaosaan jaettuun 1200/16000 kaappiin | Käänntökehyyksen poikittaiset tukipalkit, ESFB leveys Syvyysjakokisko, VBD Kiinnikkeet, VBK | 144 115 115 |
| | Osakorkea käänntökehys, asennetaan eteen tai taakse pystyjakaja 1600 leveä kaappi | Käänntökehyyksen poikittaiset tukipalkit, ESFB Asennuskisko syvyys, CLPF (2 kpl) Syvyysjakokisko, VBD Pystyjakaja, VB Kiinnikkeet, VBK | 144 113 115 115 115 |
| SYVYYDENSÄÄTÖ | Käänntökehyyksen syvyysäättö | Lisätarvikkeita ei tarvita | - |
| SARANAT 180° | Täys- tai osakorkea käänntökehys, saranat 180° | Lisätarvikkeita ei tarvita | - |
| TUKI | Käänntökehyyksen tuki | Käänntökehyyksen tuki, SFSU | 145 |
| OVISTOPPARI | Täys- tai osakorkea käänntökehys, ovistoppari 130° | Käänntökehyyksen stoppari 130°, ESFD130 | 145 |
| | Täys- tai osakorkea käänntökehys, ovistoppari 180° | Käänntökehyyksen stoppari 180°, ESFD180 | 145 |

Teräs, kompaktikaappi

Rivikaappi ruostumaton teräs

Kompaktikaappi ruostumaton teräs

MKS / MKD

MCSS / MCDS

EKSS / EKDS

| Tarpeelliset lisätarvikkeet | Sivu | Tarpeelliset lisätarvikkeet | Sivu | Tarpeelliset lisätarvikkeet | Sivu |
|--|---------------------------------|--|---------------------------------|--|---------------------------------|
| Kääntökehyyksen poikittaiset tukipalkit, ESFB leveys | 144 | Kääntökehyyksen poikittaiset tukipalkit, ESFB leveys | 144 | Kääntökehyyksen poikittaiset tukipalkit, ESFB leveys | 144 |
| <i>Ei mahdollista</i> | - | Kääntökehyyksen poikittaiset tukipalkit, ESFB syvyys | 144 | <i>Ei mahdollista</i> | - |
| Kääntökehyyksen poikittaiset tukipalkit, ESFB leveys Pikakiinnityskisko syvyys, CLPK (2 kpl) | 144 112 | Kääntökehyyksen poikittaiset tukipalkit, ESFB leveys Asennuskisko syvyys, CLPF (2 kpl) | 144 113 | Kääntökehyyksen poikittaiset tukipalkit, ESFB leveys Pikakiinnityskisko syvyys, CLPK (2 kpl) | 144 112 |
| <i>Ei mahdollista</i> | - | Kääntökehyyksen poikittaiset tukipalkit, ESFB syvyys Asennuskisko leveys, CLPF (2 kpl) | 144 113 | <i>Ei saatavilla</i> | - |
| Kääntökehyyksen poikittaiset tukipalkit, ESFB leveys Syvyysjakokisko, VBD Kiinnikkeet, VBK | 144 115 115 | Kääntökehyyksen poikittaiset tukipalkit, ESFB leveys Syvyysjakokisko, VBD Kiinnikkeet, VBK | 144 115 115 | <i>Ei mahdollista</i> | - |
| Kääntökehyyksen poikittaiset tukipalkit, ESFB Pikakiinnityskisko syvyys, CLPK (2 kpl) Syvyysjakokisko, VBD Pystyjakaja, VB Kiinnikkeet, VBK | 144 112 115 115 115 | Kääntökehyyksen poikittaiset tukipalkit, ESFB Asennuskisko syvyys, CLPF (2 kpl) Syvyysjakokisko, VBD Pystyjakaja, VB Kiinnikkeet, VBK | 144 113 115 115 115 | Kääntökehyyksen poikittaiset tukipalkit, ESFB Pikakiinnityskisko syvyys, CLPK (2 kpl) Syvyysjakokisko, VBD Pystyjakaja, VB Kiinnikkeet, VBK | 144 112 115 115 115 |
| <i>Lisätarvikkeita ei tarvita</i> | - | <i>Lisätarvikkeita ei tarvita</i> | - | <i>Lisätarvikkeita ei tarvita</i> | - |
| <i>Lisätarvikkeita ei tarvita</i> | - | <i>Lisätarvikkeita ei tarvita</i> | - | <i>Lisätarvikkeita ei tarvita</i> | - |
| Kääntökehyyksen tuki, SFSU | 145 | Kääntökehyyksen tuki, SFSU | 145 | Kääntökehyyksen tuki, SFSU | 145 |
| Kääntökehyyksen stoppari 130°, ESFD130 | 145 | Kääntökehyyksen stoppari 130°, ESFD130 | 145 | Kääntökehyyksen stoppari 130°, ESFD130 | 145 |
| Kääntökehyyksen stoppari 180°, ESFD180 | 145 | Kääntökehyyksen stoppari 180°, ESFD180 | 145 | Kääntökehyyksen stoppari 180°, ESFD180 | 145 |

Lattiakaapit Teräsvalikoima

Lisätarvikkeet | 19" asennus

Reunaan asennettava kääntökehys, ESFS 800 mm

Teräs, rivitettävä kaappi

MCS / MCD

Tarpeelliset lisätarvikkeet

Sivu

| ASENNUS | Täyskorkea kääntökehys, asennus etu-/takaosaan | Kääntökehyyksen poikittaiset tukipalkit, ESFB leveys | 144 |
|---------------------|---|---|---------------------------------|
| | Täyskorkea kääntökehys, asennus sivuun | Kääntökehyyksen poikittaiset tukipalkit, ESFB syvyys | 144 |
| | Osakorkea kääntökehys, asennetaan eteen tai taakse | Kääntökehyyksen poikittaiset tukipalkit, ESFB leveys Asennuskisko syvyys, CLPF (2 kpl) | 144 113 |
| | Osakorkea kääntökehys, asennus sivuun | Kääntökehyyksen poikittaiset tukipalkit, ESFB syvyys Asennuskisko leveys, CLPF (2 kpl) | 144 113 |
| | Täyskorkea kääntökehys, asennus etu-/takaosaan jaettuun 1200/16000 kaappiin | Kääntökehyyksen poikittaiset tukipalkit, ESFB leveys Syvyysjakokisko, VBD Kiinnikkeet, VBK | 144 115 115 |
| | Osakorkea kääntökehys 1200/1600 leveiden sisäisellä jakajalle jaettujen kaappien etu-/takaosaan | Kääntökehyyksen poikittaiset tukipalkit, ESFB Asennuskisko syvyys, CLPF (2 kpl) Syvyysjakokisko, VBD Pystyjakaja, VB Kiinnikkeet, VBK | 144 113 115 115 115 |
| SYVYDENSÄÄTÖ | Kääntökehyyksen syvyysäättö | Lisätarvikkeita ei tarvita | - |
| SARANAT 180° | Täys- tai osakorkea kääntökehys, saranat 180° | Kääntökehyyksen saranat 180°, ESFH | 144 |
| TUKI | Kääntökehyyksen tuki | Kääntökehyyksen tuki, SFSU | 145 |
| OVISTOPPARI | Täys- tai osakorkea kääntökehys, ovistoppari 130° | Kääntökehyyksen stoppari 130°, ESFD130 | 145 |
| | Täys- tai osakorkea kääntökehys, ovistoppari 180° | Kääntökehyyksen stoppari 180°, ESFD180 | 145 |

Teräs, kompaktikaappi

Rivikaappi ruostumaton teräs

Kompaktikaappi ruostumaton teräs

MKS / MKD

MCSS / MCDS

EKSS / EKDS

| Tarpeelliset lisätarvikkeet | Sivu | Tarpeelliset lisätarvikkeet | Sivu | Tarpeelliset lisätarvikkeet | Sivu |
|--|---------------------------------|--|---------------------------------|--|---------------------------------|
| Kääntökehyyksen poikittaiset tukipalkit, ESFB leveys | 144 | Kääntökehyyksen poikittaiset tukipalkit, ESFB leveys | 144 | Kääntökehyyksen poikittaiset tukipalkit, ESFB leveys | 144 |
| <i>Ei mahdollista</i> | - | Kääntökehyyksen poikittaiset tukipalkit, ESFB syvyys | 144 | <i>Ei mahdollista</i> | - |
| Kääntökehyyksen poikittaiset tukipalkit, ESFB leveys Pikakiinnityskisko syvyys, CLPK (2 kpl) | 144 112 | Kääntökehyyksen poikittaiset tukipalkit, ESFB leveys Asennuskisko syvyys, CLPF (2 kpl) | 144 113 | Kääntökehyyksen poikittaiset tukipalkit, ESFB leveys Pikakiinnityskisko syvyys, CLPK (2 kpl) | 144 112 |
| <i>Ei mahdollista</i> | - | Kääntökehyyksen poikittaiset tukipalkit, ESFB syvyys Asennuskisko leveys, CLPF (2 kpl) | 144 113 | <i>Ei mahdollista</i> | - |
| Kääntökehyyksen poikittaiset tukipalkit, ESFB leveys Syvyysjakokisko, VBD Kiinnikkeet, VBK | 144 115 115 | Kääntökehyyksen poikittaiset tukipalkit, ESFB leveys Syvyysjakokisko, VBD Kiinnikkeet, VBK | 144 115 115 | <i>Ei mahdollista</i> | - |
| Kääntökehyyksen poikittaiset tukipalkit, ESFB Pikakiinnityskisko syvyys, CLPK (2 kpl) Syvyysjakokisko, VBD Pystyjakaja, VB Kiinnikkeet, VBK | 144 112 115 115 115 | Kääntökehyyksen poikittaiset tukipalkit, ESFB Asennuskisko syvyys, CLPF (2 kpl) Syvyysjakokisko, VBD Pystyjakaja, VB Kiinnikkeet, VBK | 144 113 115 115 115 | Kääntökehyyksen poikittaiset tukipalkit, ESFB Pikakiinnityskisko syvyys, CLPK (2 kpl) Syvyysjakokisko, VBD Pystyjakaja, VB Kiinnikkeet, VBK | 144 112 115 115 115 |
| <i>Lisätarvikkeita ei tarvita</i> | - | <i>Lisätarvikkeita ei tarvita</i> | - | <i>Lisätarvikkeita ei tarvita</i> | - |
| Kääntökehyyksen saranat 180°, ESFH | 144 | Kääntökehyyksen saranat 180°, ESFH | 144 | Kääntökehyyksen saranat 180°, ESFH | 144 |
| Kääntökehyyksen tuki, SFSU | 145 | Kääntökehyyksen tuki, SFSU | 145 | Kääntökehyyksen tuki, SFSU | 145 |
| Kääntökehyyksen stoppari 130°, ESFD130 | 145 | Kääntökehyyksen stoppari 130°, ESFD130 | 145 | Kääntökehyyksen stoppari 130°, ESFD130 | 145 |
| Kääntökehyyksen saranat 180°, ESFH | 144 | Kääntökehyyksen stoppari 180°, ESFD180 | 145 | Kääntökehyyksen stoppari 180°, ESFD180 | 145 |

Lattiakaapit

Teräsvalikoima

Lisätarvikkeet | 19" asennus

Osakorkea kääntökehys, SFCP

Teräs, rivitettävä kaappi

MCS / MCD

Tarpeelliset lisätarvikkeet

Sivu

| ASENNUS | | | Sivu |
|---------|---|---|--------------------------|
| | Osakorkea kääntökehys, asennetaan eteen tai taakse, korkeus säädettävä | Osakorkean kääntökehyyksen poikkikannakkeet, SFBP leveys | 147 |
| | Osakorkea kääntökehys, asennetaan eteen tai taakse, korkeus ja syvyys säädettävä | Osakorkean kääntökehyyksen poikkikannakkeet, SFBP leveys Asennuskisko korkeus, CLPF (2 kpl) | 147 113 |
| | Osakorkea kääntökehys, asennus sivuun ja korkeus säädettävä | Osakorkean kääntökehyyksen poikkikannakkeet, SFBP syvyys | 147 |
| | Osakorkea kääntökehys, asennus sivuun ja korkeus ja leveys säädettävä | Osakorkean kääntökehyyksen poikkikannakkeet, SFBP syvyys Asennuskisko korkeus, CLPF (2 kpl) | 147 113 |
| | Osakorkea kääntökehys 1200/1600 leveyden sisäisellä jakajalle jaettujen kaappien etu-/takaosaan | Osakorkean kääntökehyyksen poikkikannakkeet, SFBP leveys Syvyyssjakokisko, VBD Pystyjakaja, VB Kiinnikkeet, VBK | 147 115 115 115 |
| | Osakorkea kääntökehys 1200/1600 leveyden sisäisellä jakajalle jaettujen kaappien etu-/takaosaan, syvyyssäädettävä | Osakorkean kääntökehyyksen poikkikannakkeet, SFBP leveys Asennuskisko korkeus, CLPF (2 kpl) Syvyyssjakokisko, VBD Kiinnikkeet, VBK | 147 113 115 115 |
| TUKI | Kääntökehyyksen tuki | Kääntökehyyksen tuki, SFSU | 145 |

Teräs, kompaktikaappi

Rivikaappi ruostumaton teräs

Kompaktikaappi ruostumaton teräs

| MKS / MKD | | MCSS / MCDS | | EKSS / EKDS | |
|-----------------------------|------|--|--------------------------|-----------------------------|------|
| Tarpeelliset lisätarvikkeet | Sivu | Tarpeelliset lisätarvikkeet | Sivu | Tarpeelliset lisätarvikkeet | Sivu |
| <i>Ei mahdollista</i> | - | Osakorkean kääntökehyksen poikkikannakkeet, SFBP leveys | 147 | <i>Ei mahdollista</i> | - |
| <i>Ei mahdollista</i> | - | Osakorkean kääntökehyksen poikkikannakkeet, SFBP leveys Asennuskisko korkeus, CLPF (2 kpl) | 147 113 | <i>Ei mahdollista</i> | - |
| <i>Ei mahdollista</i> | - | Osakorkean kääntökehyksen poikkikannakkeet, SFBP syvyys | 147 | <i>Ei mahdollista</i> | - |
| <i>Ei mahdollista</i> | - | Osakorkean kääntökehyksen poikkikannakkeet, SFBP syvyys Asennuskisko korkeus, CLPF (2 kpl) | 147 113 | <i>Ei mahdollista</i> | - |
| <i>Ei mahdollista</i> | - | Osakorkean kääntökehyksen poikkikannakkeet, SFBP leveys Syvysjakokisko, VBD Pystyjakaja, VB Kiinnikkeet, VBK | 147 115 115 115 | <i>Ei mahdollista</i> | - |
| <i>Ei mahdollista</i> | - | Osakorkean kääntökehyksen poikkikannakkeet, SFBP leveys Asennuskisko korkeus, CLPF (2 kpl) Syvysjakokisko, VBD Kiinnikkeet, VBK | 147 113 115 115 | <i>Ei mahdollista</i> | - |
| <i>Ei mahdollista</i> | - | Kääntökehyksen tuki, SFSU | 145 | <i>Ei mahdollista</i> | - |

Lattiakaapit

Teräsvalikoima

Lisätarvikkeet | 19" asennus

Asennusprofiilit 19"

Teräs, rivitettävä kaappi

MCS / MCD

Tarpeelliset lisätarvikkeet

Sivu

| KIINNITYS KAAPIN ETU- JA TAKAOSASSA | Edessä ja sivulla 19" profiilit, keskitetty kiinnitys | 19" asennusprofiili, CIP Vaakaprofiilit 19" profiilien keskitettyyn asennukseen, CIB | 147 148 |
|--|--|--|-------------------|
| | 19" sivuprofiili, keskitetty kiinnitys | 19" asennusprofiili, CIPD Vaakaprofiilit 19" profiilien keskitettyyn asennukseen, CIB | 148 148 |
| | Etu- ja sivuprofiili 19", epäsymmetrisen kiinnitys | 19" asennusprofiili, CIP Vaakaprofiilit 19" profiilien epäsymmetriseen asennukseen, CID | 147 148 |
| | 19" sivuprofiili, epäsymmetrisen kiinnitys | 19" asennusprofiili, CIPD Vaakaprofiilit 19" profiilien epäsymmetriseen asennukseen, CID | 148 148 |
| | Osakorkeat 19 tuuman etu- ja sivuprofiilit, syvyys säädettävissä asteittain kotelolle, joiden syvyys on 600, keskitetty kiinnitys | 19" profiili osakorkea, CIPP Pikakiinnityskisko syvyys, CLPK (2 kpl) | 149 112 |
| | Osakorkeat 19 tuuman etu- ja sivuprofiilit, syvyys säädettävissä asteittain kotelolle, joiden syvyys on 800, keskitetty kiinnitys | 19" profiili osakorkea, CIPP 19" profiilin, CIC, kiinnikkeet Pikakiinnityskisko syvyys, CLPK (2 kpl) | 149 149 112 |
| | 19" osaprofiili (et tai sivu), 800 mm syvään kaappiin syvyysäädettävä, keskitetty kiinnitys | 19" profiili osakorkea, CIPP Leveyden säädin, CIWR | 149 149 |

Teräs, kompaktikaappi

Rivikaappi ruostumaton teräs

Kompaktikaappi ruostumaton teräs

MKS / MKD**MCSS / MCDS****EKSS / EKDS**

| Tarpeelliset lisätarvikkeet | Sivu | Tarpeelliset lisätarvikkeet | Sivu | Tarpeelliset lisätarvikkeet | Sivu |
|--|-------------------|--|-------------------|--|-------------------|
| <i>El saatavilla</i> | - | 19" asennusprofiili, CIP Vaakaprofiilit 19" profiilien keskitettyyn asennukseen, CIB | 147 148 | 19" asennusprofiili, CIP Vaakaprofiilit 19" profiilien keskitettyyn asennukseen, CIB | 147 148 |
| <i>El saatavilla</i> | - | 19" asennusprofiili, CIPD Vaakaprofiilit 19" profiilien keskitettyyn asennukseen, CIB | 148 148 | 19" asennusprofiili, CIPD Vaakaprofiilit 19" profiilien keskitettyyn asennukseen, CIB | 148 148 |
| 19" asennusprofiili, CIP Vaakaprofiilit 19" profiilien epäsymmetriseen asennukseen, CID | 147 148 | 19" asennusprofiili, CIP Vaakaprofiilit 19" profiilien epäsymmetriseen asennukseen, CID | 148 148 | 19" asennusprofiili, CIP Vaakaprofiilit 19" profiilien epäsymmetriseen asennukseen, CID | 147 148 |
| 19" asennusprofiili, CIPD Vaakaprofiilit 19" profiilien epäsymmetriseen asennukseen, CID | 148 148 | 19" asennusprofiili, CIPD Vaakaprofiilit 19" profiilien epäsymmetriseen asennukseen, CID | 148 148 | 19" asennusprofiili, CIPD Vaakaprofiilit 19" profiilien epäsymmetriseen asennukseen, CID | 148 148 |
| 19" profiili osakorkea, CIPP Pikakiinnityskisko syvyys, CLPK (2 kpl) | 149 112 | 19" profiili osakorkea, CIPP Pikakiinnityskisko syvyys, CLPK (2 kpl) | 149 112 | 19" profiili osakorkea, CIPP Pikakiinnityskisko syvyys, CLPK (2 kpl) | 149 112 |
| 19" profiili osakorkea, CIPP 19" profiilin, CIC , kiinnikkeet Pikakiinnityskisko syvyys, CLPK (2 kpl) | 149 149 112 | 19" profiili osakorkea, CIPP 19" profiilin, CIC , kiinnikkeet Pikakiinnityskisko syvyys, CLPK (2 kpl) | 149 149 112 | 19" profiili osakorkea, CIPP 19" profiilin, CIC , kiinnikkeet Pikakiinnityskisko syvyys, CLPK (2 kpl) | 149 149 112 |
| 19" profiili osakorkea, CIPP Leveyden säädin, CIWR | 149 149 | 19" profiili osakorkea, CIPP Leveyden säädin, CIWR | 149 149 | 19" profiili osakorkea, CIPP Leveyden säädin, CIWR | 149 149 |

Lattiakaapit

Teräsvalikoima

Lisätarvikkeet | 19" asennus

Asennusprofiilit 19"

Teräs, rivitettävä kaappi

MCS / MCD

Tarpeelliset lisätarvikkeet

Sivu

| ASENNETAAN KAAPIN SIVUUN | Edessä ja sivulla 19" profiilit, keskitetty kiinnitys | 19" asennusprofiili, CIP Vaakaprofiilit 19" profiilien keskitettyyn asennukseen, CIB | 147 148 |
|---------------------------------|--|--|-------------------|
| | 19" sivuprofiili, keskitetty kiinnitys | 19" asennusprofiili, CIPD Vaakaprofiilit 19" profiilien keskitettyyn asennukseen, CIB | 148 148 |
| | Etu- ja sivuprofiili 19", epäsymmetrinen kiinnitys | 19" asennusprofiili, CIP Vaakaprofiilit 19" profiilien epäsymmetriseen asennukseen, CID | 147 148 |
| | 19" sivuprofiili, epäsymmetrinen kiinnitys | 19" asennusprofiili, CIPD Vaakaprofiilit 19" profiilien epäsymmetriseen asennukseen, CID | 148 148 |
| | Osakorkeat 19 tuuman etu- ja sivuprofiilit, syvyys säädettävissä asteittain kotelolle, joiden syvyys on 600, keskitetty kiinnitys | 19" profiili osakorkea, CIPP 19" profiilin, CIC, kiinnikkeet Pikakiinnityskisko leveys, CLPK (2 kpl) | 149 149 112 |
| | Osakorkeat 19 tuuman etu- ja sivuprofiilit, syvyys säädettävissä asteittain kotelolle, joiden syvyys on 800, keskitetty kiinnitys | 19" profiili osakorkea, CIPP 19" profiilin, CIC, kiinnikkeet Pikakiinnityskisko leveys, CLPK (2 kpl) | 149 149 112 |
| | 19" osaprofiili (et tai sivu), 800 mm syvään kaappiin syvyysäädettävä, keskitetty kiinnitys | 19" profiili osakorkea, CIPP Leveyden säädin, CIWR | 149 149 |
| ETUKEHYS | Kun ei ovea, voidaan etuprofiileja käyttää | Etukehyksen peite, FFC | 150 |

Teräs, kompaktikaappi

Rivikaappi ruostumaton teräs

Kompaktikaappi ruostumaton teräs

| MKS / MKD | | MCSS / MCDS | | EKSS / EKDS | |
|-------------------------------|------|--|-------------------|-----------------------------|------|
| Tarpeelliset lisätarvikkeet | Sivu | Tarpeelliset lisätarvikkeet | Sivu | Tarpeelliset lisätarvikkeet | Sivu |
| <i>Ei mahdollista</i> | - | 19" asennusprofiili, CIP Vaakaprofiilit 19" profiilien keskitettyyn asennukseen, CIB | 147 148 | <i>Ei mahdollista</i> | - |
| <i>Ei mahdollista</i> | - | 19" asennusprofiili, CIPD Vaakaprofiilit 19" profiilien keskitettyyn asennukseen, CIB | 148 148 | <i>Ei mahdollista</i> | - |
| <i>Ei mahdollista</i> | - | 19" asennusprofiili, CIP Vaakaprofiilit 19" profiilien epäsymmetriseen asennukseen, CID | 147 148 | <i>Ei mahdollista</i> | - |
| <i>Ei mahdollista</i> | - | 19" asennusprofiili, CIPD Vaakaprofiilit 19" profiilien epäsymmetriseen asennukseen, CID | 148 148 | <i>Ei mahdollista</i> | - |
| <i>Ei mahdollista</i> | - | 19" profiili osakorkea, CIPP 19" profiilin, CIC , kiinnikkeet Pikakiinnityskisko leveys, CLPK (2 kpl) | 149 149 112 | <i>Ei mahdollista</i> | - |
| <i>Ei mahdollista</i> | - | 19" profiili osakorkea, CIPP 19" profiilin, CIC , kiinnikkeet Pikakiinnityskisko leveys, CLPK (2 kpl) | 149 149 112 | <i>Ei mahdollista</i> | - |
| <i>Ei mahdollista</i> | - | 19" profiili osakorkea, CIPP Leveyden säädin, CIWR | 149 149 | <i>Ei mahdollista</i> | - |
| Etukehysten peite, FFC | 150 | <i>Ei mahdollista</i> | - | <i>Ei mahdollista</i> | - |

Lattiakaapit Teräsvalikoima

Lisätarvikkeet | 19" asennus

Kääntökehys täyskorkea, ESFC

Kuvaus: Täyskorkea kääntökehys 19" komponenteille, mahdollistaa vasen- tai oikeakätisen avautumisen. Voidaan asentaa rivikaappeihin. Saranat on suunniteltu antamaan lisää sisäsyvyyttä. Säädettävät yläsaranat kääntökehysen asennon säätämiseksi. Jäykkä W-muotoinen kehysprofiili raskaalle kalustukselle. Sinkitty asennettujen komponenttien maadoittamiseksi. Vakiona 130° saranat (180° saranat eivät sovellu 600 mm leveisiin kaappeihin). Voidaan asentaa myös 600 mm syvän kaapin sivuun. Käytä rivikaapissa tarvittaessa poikittaistukia ESFB yhdessä syvyysjakajien VBD kanssa. Syvyysäädettävä 12.5 mm portain.

Maks. kuorma: 1800N, toimitus asemointilaitteen kanssa.

Lukitus: 2 kaksilehtistä 3 mm lukkoa.

Materiaali: Sinkitty teräslevy. Runko: pystyprofiili 2 mm ja vaakaprofiili 3 mm.

Pakkaus koko: 1 kääntökehys saranoineen.

Asennussuositus: ESFS vain 800 mm, 1000 mm ja 1200 mm leveille rivikaapeille. Käytä rivikaapeille ESFB800:tä.

| Kotelolle | | | | | |
|-----------|----|------|------|------|----------|
| K | U | K1 | K2 | K3 | Osa nro. |
| 1400 | 27 | 1203 | 1267 | 1337 | ESFC276 |
| 1600 | 31 | 1381 | 1445 | 1515 | ESFC316 |
| 1800 | 36 | 1603 | 1667 | 1737 | ESFC366 |
| 2000 | 40 | 1781 | 1845 | 1915 | ESFC406 |
| 2200 | 45 | 2003 | 2067 | 2137 | ESFC456 |

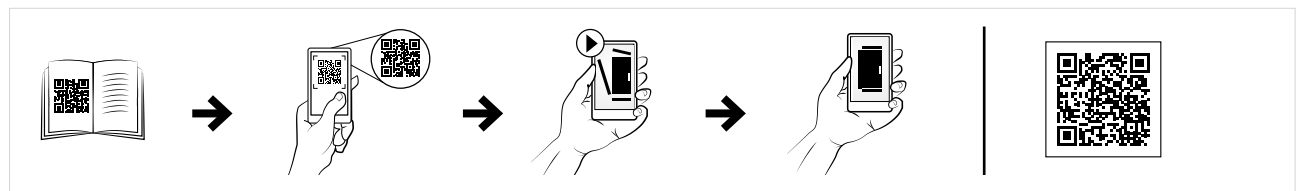

01

Lattiakaapit

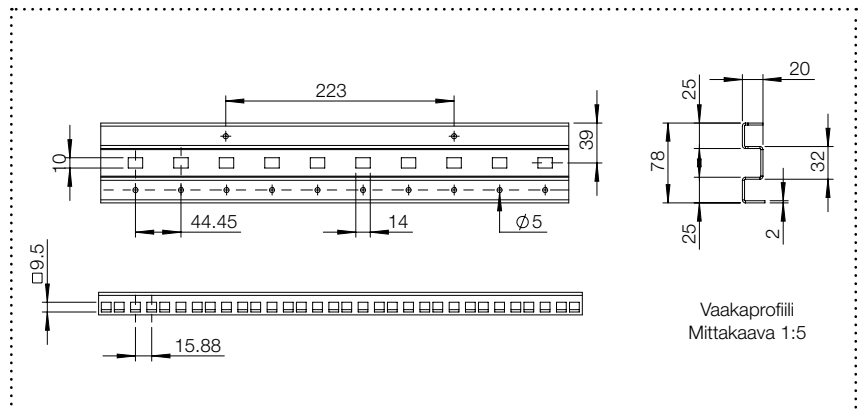
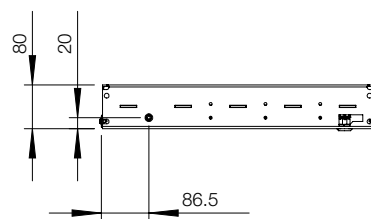
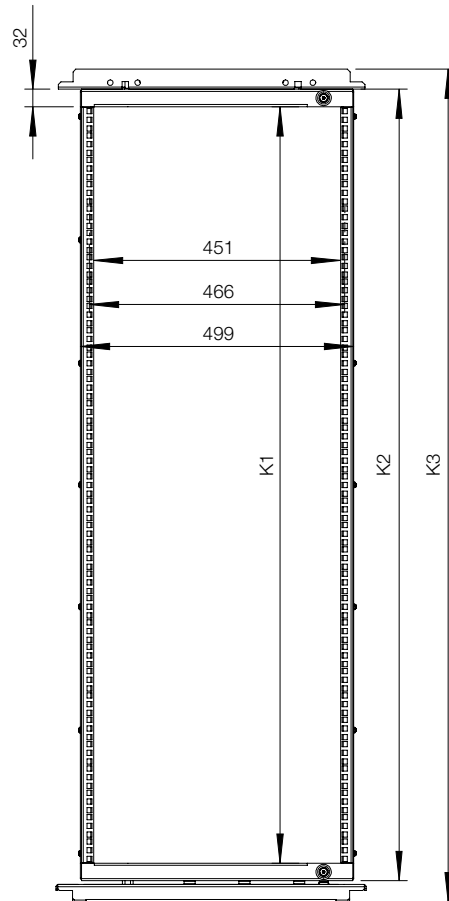

■ Käntökehys

■ Tukitankojen leveys 600

■ Tukitankojen leveys 800/1000

■ Tukitankojen leveys 1200

■ Syvyysjaketanko

Lattiakaapit Teräsvalikoima

Lisätarvikkeet | 19" asennus

Keskelle asennettava kääntökehys, ESFM

Kuvaus: Täyskorkea kääntökehys 19" komponenteille, mahdollistaa vasen- tai oikeakätisen avautumisen, täyskorkea kädensija. Voidaan käyttää rivikaapeissa. Saranat on suunniteltu antamaan lisää sisäsyvyyttä. Säädettävät yläsaranat kääntökehysten asennon säätämiseksi. Jäykkä W-muotoinen runkoprofiili raskaalle kalustukselle. Sinkitty runkokehikko asennettujen komponenttien suoraan maadoitukseen. Kaapin kulkuaukko voi jäädä täysin vapaaksi vakioilla 180° saranoilla. Käytä asennukseen poikittaispalkkeja ESFB. Syvyystuenta ja helppo kaapeleiden veto saadaan syvyysuuntaisella asennuslevyllä SFMP. Syvyysääädettävä 12.5 mm portain. Käytä EDR dataräkeillä suoraan runkoon asennettavia tukipalkkeja ESFB800E.

Maks. kuorma: 1800 N, toimitus asemointilaitteen kanssa.

Lukitus: Kaksilehtinen 3 mm tankolukitus (muut lukko-optiot ovat mahdollisia).

Materiaali: Sinkitty teräslevy. Runko: pystyprofiili 2 mm ja vaakaprofiili 3 mm.

Pintakäsittely: RAL 7035 pulverimaali.

Pakkaus koko: 1 kääntökehys 180° saranoineen.

Asennussuositus: ESFM vain 800 mm ja 1000 mm leveille rivikaapeille. Käytä ESFB asennukseen rivikaapeille.



| Kotelolle | | | | | |
|-----------|----|------|------|------|----------|
| K | U | K1 | K2 | K3 | Osa nro. |
| 1400 | 27 | 1203 | 1267 | 1337 | ESFM278 |
| 1600 | 31 | 1381 | 1445 | 1515 | ESFM318 |
| 1800 | 36 | 1603 | 1667 | 1737 | ESFM368 |
| 2000 | 40 | 1781 | 1845 | 1915 | ESFM408 |
| 2200 | 45 | 2003 | 2067 | 2137 | ESFM458 |

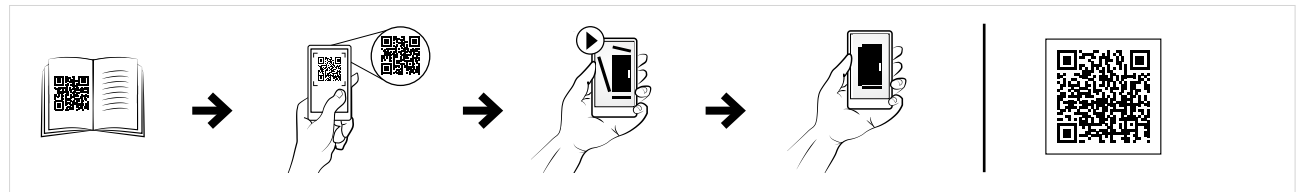

01

Lattiakaapit

1



■ Tukitankojen leveys 800/1000

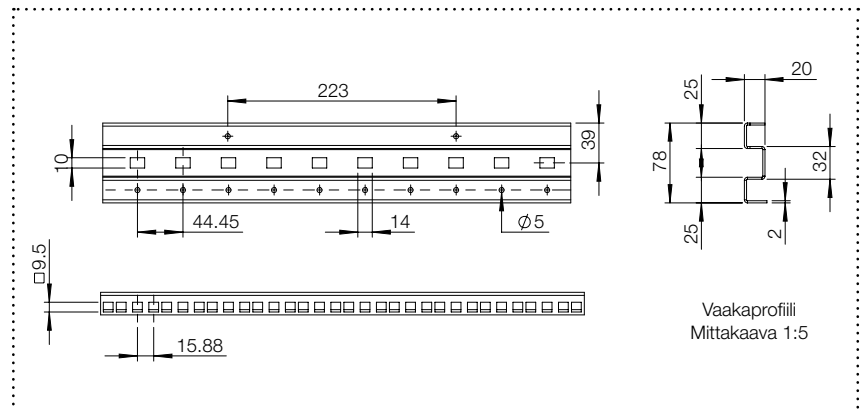
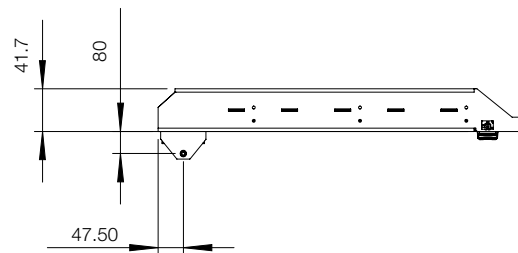
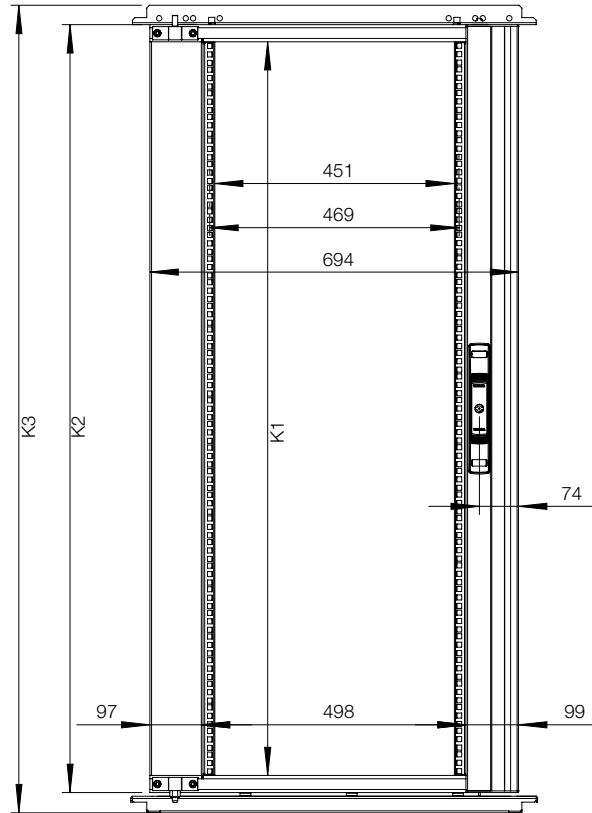

Lattiakaapit Teräsvalikoima

Lisätarvikkeet | 19" asennus

Reunaan asennettava kääntökehys, ESFS

- Kuvaus:** Täyskorkea kääntökehys 19" komponenteille, mahdollistaa vasen- tai oikeakätisen avautumisen, täyskorkea kädensija. Voidaan käyttää rivikaapeissa. Saranat on suunniteltu antamaan lisää sisäsyvyyttä. Säädettävät yläsaranat kääntökehysten asennon säätämiseksi. Jäykkä W-muotoinen runkoprofiili raskaalle kalustukselle. Sinkitty 19" profiilit asennettujen komponenttien suoraan maadoitukseen. Vakiona varustettu 130° saranalla. Täysin vapaa kaapin kulkuaukko voidaan saada 180° saranalla ESFH180. Käytä asennukseen poikittaistukipalkkeja ESFB. Syvyystuenta ja helppo kaapeleiden veto saadaan asennuslevyllä SFMP. Syvyyssäädettävä 12.5 mm porrastuksella.
- Maks. kuorma:** 1800 N, toimitus asemointilaitteen kanssa.
- Lukitus:** Kaksilehtinen 3 mm tankolukitus (muut lukko-optiot mahdollisia).
- Materiaali:** Sinkitty teräslevy. Runko: pystyprofiili 2 mm ja vaakaprofiili 3 mm.
- Pintakäsittely:** RAL 7035 pulverimaali.
- Pakkaus koko:** 1 kääntökehys saranoineen.
- Asennussuositus:** ESFS vain 800 mm, 1000 mm leveille rivikaapeille. Käytä rivikaapeille ESFB800:tä.

| Kotelolle | | | | | |
|-----------|----|------|------|------|----------|
| K | U | K1 | K2 | K3 | Osa nro. |
| 1400 | 27 | 1203 | 1267 | 1337 | ESFS278 |
| 1600 | 31 | 1381 | 1445 | 1515 | ESFS318 |
| 1800 | 36 | 1603 | 1667 | 1737 | ESFS368 |
| 2000 | 40 | 1781 | 1845 | 1915 | ESFS408 |
| 2200 | 45 | 2003 | 2067 | 2137 | ESFS458 |

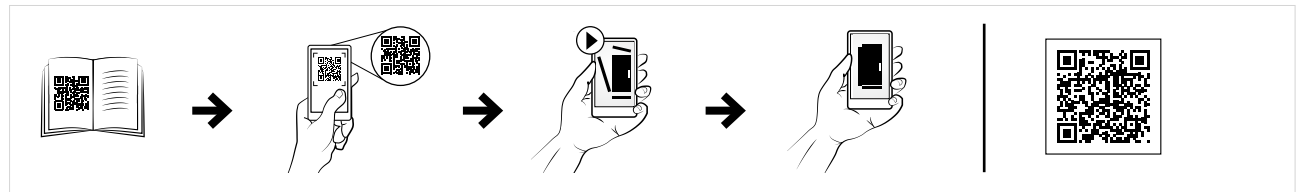

01

Lattiakaapit

1



■ Tukitankojen leveys 800/1000

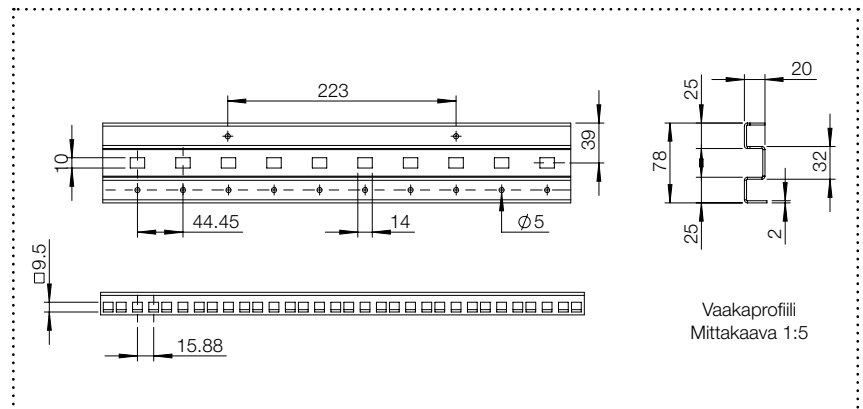
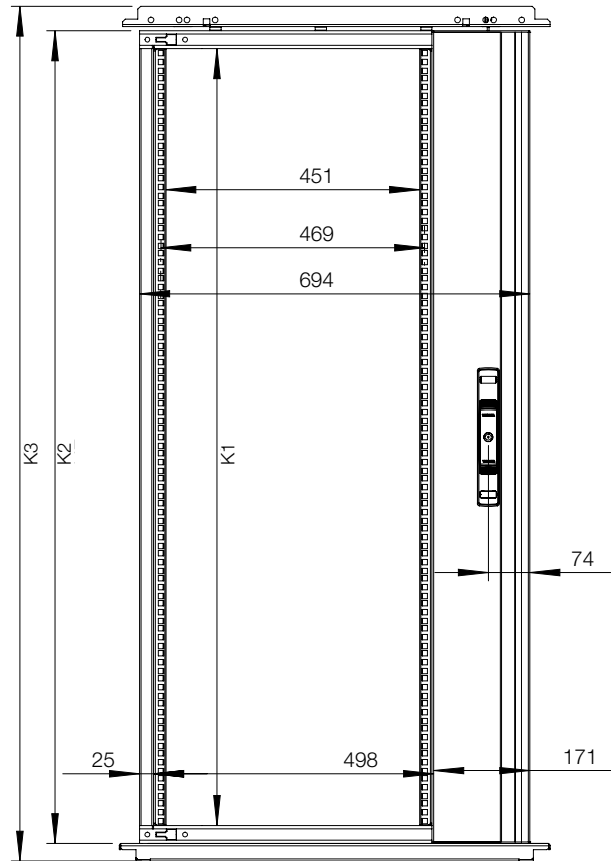

Lattiakaapit

Teräsvalikoima

Lisätarvikkeet | 19" asennus

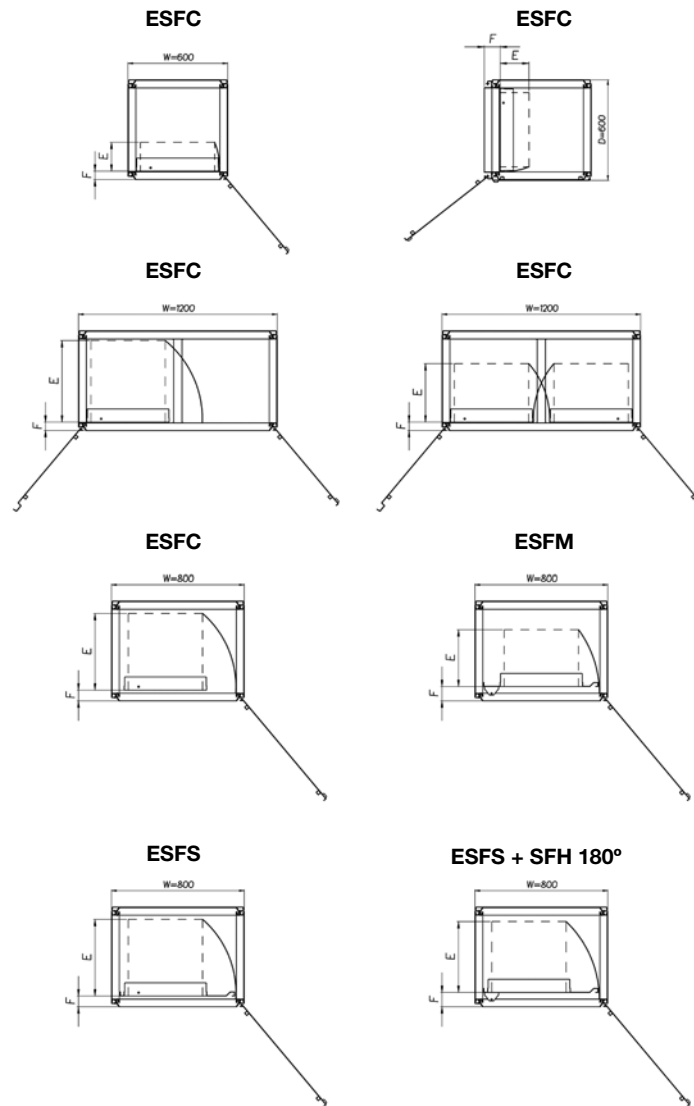

Suurin sisäsyvyys "E"

| Syvyys | ESFC | ESFC in 800W | 1xESFC in 1200W | 2xESFC in 1200W | ESFS | ESFS+SFH 180 | ESFM |
|--------|------|--------------|-----------------|-----------------|------|--------------|------|
| 400 | 175 | 280 | 295 | 295 | 280 | 260 | 260 |
| 500 | 175 | 380 | 395 | 355 | 380 | 360 | 345 |
| 600 | 175 | 465 | 495 | 355 | 465 | 430 | 345 |
| 800 | 175 | 465 | 395 | 355 | 465 | 430 | 345 |
| F | 51 | 51 | 51 | 51 | 65 | 86 | 86 |

ESFC voidaan asentaa kaappiin, jonka leveys on 600, yhdessä sivuoven (DS) kanssa.

Suurin sisäsyvyys "E" "E"=175, "F"=96.

Suurin aukeamiskulma

| Osa nro. | Aukeamiskulman asteet icw. | Aukeamiskulman asteet icw. |
|--------------|----------------------------|----------------------------|
| ESFC | 125 | 125 |
| ESFC-sisäosa | 120 | 120 |
| ESFM + ESFH | 120 | 155 |
| ESFS-sisäosa | 120 | 130 |
| ESFS + SFH | 180 | 155 |

Suurin tuki saranatyypin mukaan

| Osa nro. | Aukeamiskulman asteet icw. | Maks. kuorma (kg) |
|-------------|----------------------------|-------------------|
| ESFC | 125 | 150 |
| ESFC | 120 | 150 |
| ESFM + ESFH | 180 | 120 |
| ESFS + ESFH | 180 | 120 |
| ESFS + SFH | 180 | 120 |

Osakorkea, yläasennus

Osakorkea, keskiasennus

Osakorkea, alasennus

ESFC
Leveys: 600 mm



ESFC
Leveys: 800-1000 mm

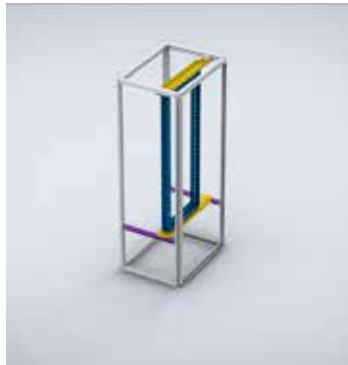

ESFC
Leveys: 1200 mm

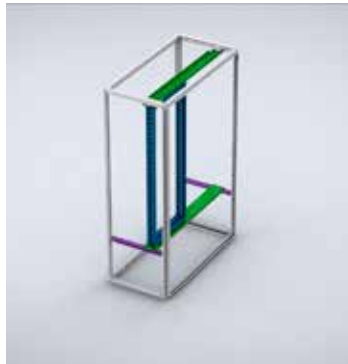

ESFM / ESFS
Leveys: 800-1000 mm

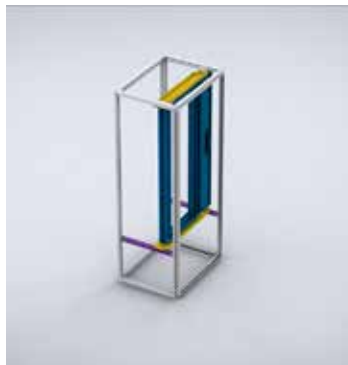

■ Kääntökehys

■ Tukitankojen leveys 600

■ Tukitankojen leveys 800/1000

■ Tukitankojen leveys 1200

■ Asennusprofiili

Lattiakaapit Teräsvalikoima

Lisätarvikkeet | 19" asennus

Kääntökehyksen poikittaiset tukipalkit, ESFB

Kuvaus: Täyskorkeiden kääntökehysten asentamiseksi rivikaappeihin. Kun tarvitaan osakorkeaa asennusta, käytä ESFB-kiskoja yhdessä CLPK tai CLPF profiilien kanssa. Kääntökehykset voidaan asentaa vasen- tai oikeakätiselle avautumiselle. Yhden miehen asennettavissa integroidulla turvatarttuimella, joka pitää kääntökehyksen asennussijainnissa (130° saranat). Esirei'itykset ovikytkimen (DSW01) kiinnittämiseen kääntökehyksen tuen yläreunassa (jos W>600 mm) sekä ESFS ja ESFM kääntökehyksiä käytettäessä.

Materiaali: 3 mm sinkitty teräs.

Asennussuositus: Tukipalkit (ESFB) 600 mm voidaan asentaa myös suoraan 1200 mm leveään kaappiin käyttämällä VBD. Tukipalkit (ESFB) 800 mm voidaan asentaa myös suoraan 1600 mm leveään kaappiin.

Pakkaus koko: Yksi täydellinen sarja kääntökehykselle.

| Kotelolle | |
|-----------|----------|
| L | Osa nro. |
| 600 | ESFB06 |
| 800 | ESFB08 |
| 1000 | ESFB10 |
| 1200 | ESFB12 |

Kun asennetaan 2xESFC kääntökehykset tarvitaan ESFB12XKIT asennussarja.



Kääntökehyksen sarana 180°, ESFH

Kuvaus: Mahdollistaa kääntökehyksen avautumisen 180° saakka. Säädettävät yläsaranat kääntökehyksen asentamiseksi suoraan. Älykkäällä saranapisteen sijoituksella saadaan maksimi sisäsyvyys.

Materiaali: Sinkitty teräslevy.

Pakkaus koko: 1 sarja.

Asennussuositus: Käytetään yhdessä kääntökehysten ESFS kanssa ja 800 mm, 1000 mm sekä 1200 mm leveissä kaapeissa kanssa.

| Osa nro. |
|----------|
| ESFH180 |



Kääntökehyksen rajoitin, ESFD

Kuvaus: Kääntökehyksen lukitseminen auki asentoon. Asennetaan suoraan kääntökehykseen ja tukikannakkeeseen. Rajoitin voidaan helposti irrottaa, jotta ovi voitaisiin avata täysin auki.

Materiaali: Sinkitty teräs.

Pakkaus koko: 1 kpl asennustarvikkeineen.

| Avauskulma | Osa nro. |
|------------|----------|
| 130° | ESFD130 |
| 180° | ESFD180 |



Kääntökehyksen kuljetuspide, ESFT

Kuvaus: Kääntökehyksen lukitseminen suljettuun asentoon kuljetuksen ajaksi.

Pakkaus koko: 1 kpl ja asennustarvikkeet.

| Kuvaus | Osa nro. |
|-------------------------|----------|
| Kääntökehyksen pysäytin | ESFT01 |



Asennuslevy kääntökehykseen, SFMP

Kuvaus: Täyskorkea asennuslevy helppoon kaapeleiden vetoon ja raskaan kalustuksen tuentaan. Sopii ESFC, ESFS ja ESFM kääntökehyksiin. Sopii kaappeihin > 600 mm. Voidaan varustaa alustatuella (SFSU) tai DIN-kiskoilla (PP).

Materiaali: 2 mm sinkitty teräs.

Pakkaus koko: 2 asennuslevyä asennustarvikkeineen.

| Kotelolle | | Osa nro. |
|-----------|--|----------|
| K | | |
| 1400 | | SFMP14 |
| 1600 | | SFMP16 |
| 1800 | | SFMP18 |
| 2000 | | SFMP20 |
| 2200 | | SFMP22 |



Kääntökehyksen tuki, SFSU

Kuvaus: Lisäämään syvyystukea ja vähentämään raskaiden laitteiden alustaan kohdistuvaa painetta.

Materiaali: 2 mm sinkitty teräs.

Pakkaus koko: 1 pari ja asennustarvikkeet.

Asennussuositus: Täyskorkeisiin kääntökehyksiin voidaan lisätä asennuslevy SFMP antamaan lisää syvyystukea ja helpottamaan kaapelien vetoa. Asennetaan suoraan kääntökehyksen taakse tai kehyksen asennuslevyyn SFMP.

| Osa nro. |
|----------|
| SFSU02 |



Lattiakaapit Teräsvalikoima

Lisätarvikkeet | 19" asennus

Osakorkea kääntökehys, SFCP

- Kuvaus:** Osakorkea kääntökehys 19"-komponenteille, mahdollistaa vasen- tai oikeakätisen avautumisen. Voidaan käyttää teräksissä seinäkotelossa ja teräksissä lattiakaapeissa, rivitettävä ja kompakti. Jäykkä S-muotoinen runkoprofiili varustettuna 19" reikästerilla edessä ja takana. Sinkitty runkokehikko asennettujen komponenttien suoraan maadoitukseen. Vakiona avautumiskulma 125°-155°.
- Lukitus:** Yksi 3 mm kaksilehtinen lukko.
- Materiaali:** 2 mm sinkitty teräs.
- Pakkaus koko:** 1 kääntökehys saranoilla.
- Asennussuositus:** Asennus MultiMount koteloon vaatii SFBP poikkituet sekä AVB pystyasennusprofiilit. Asennus lattiakaappiin vaatii SFBP poikkituet. Syyvyysäättö mahdollista käytettäessä yhdessä CLPK profiilien kanssa.

| Kotelolle | | | |
|-----------|----|--------------|----------|
| K | U | Maks. kuorma | Osa nro. |
| 600 | 3 | 150 N | SFCP036 |
| 600 | 6 | 300 N | SFCP066 |
| 600 | 10 | 500 N | SFCP106 |
| 800 | 12 | 500 N | SFCP126 |
| 800 | 15 | 500 N | SFCP156 |
| 1000 | 19 | 500 N | SFCP196 |
| 1200 | 24 | 500 N | SFCP246 |



Osakorkean kääntökehysten poikkikannakkeet, SFBP

- Kuvaus:** Mahdollistaa osakorkeiden kääntökehysten asentamisen rivi- ja kompaktikaappeihin oviaukon jäädessä täysin avoimeksi. Kääntökehys voidaan asentaa vasen- tai oikeakätiselle avautumiselle.
- Materiaali:** 3 mm sinkitty teräs.
- Pakkaus koko:** Yksi täydellinen sarja yhdelle kääntökehykselle.
- Asennussuositus:** Voidaan käyttää parioellisessa kaapissa käyttäen VB/CDV jakokiskoa. Käytä syyvyysäättöön CLPK profiilia.

| Osa nro. |
|----------|
| SFBP03 |



Osakorkean kääntökehysten tukitangot, SFBP

Kuvaus: Mahdollistaa osakorkeiden kääntökehysten asentamisen teräksisiin seinäkoteloihin ja rivikaappeihin. Kääntökehykset voidaan asentaa vasen- tai oikeakätiselle avautumiselle.

Materiaali: 3 mm sinkitty teräs.

Pakkaus koko: Yksi täydellinen sarja, mukana asennuskannakkeet yhdelle kääntökehykselle.

Asennussuositus: Seinäkotelon kyseessä ollen käytetään yhdessä AVB profiilien kanssa. Lattiakaappeihin voidaan asentaa suoraan kaapin kehikkoon tai CLPK profiileilla syvyyssäädettäväksi 25 mm porrastuksella.

| Kotelolle | | |
|-----------|--|----------|
| L | | Osa nro. |
| 600 | | SFBP600 |
| 800 | | SFBP800 |



19" asennuskiskot, CIP

Kuvaus: Täyskorkeat asennuskiskot, joilla saadaan 482,6 mm (19") asennustila joka puolelle. Täysin säädettävä syvyys.

Materiaali: 2 mm sinkitty teräslevy.

Pakkaus koko: 1 pari.

Asennussuositus: Käytetään yhdessä CIB tai CID profiilien kanssa. Osakorkea-asennus käytä CIWR.

| Kotelolle | | |
|-----------|----|----------|
| K | U | Osa nro. |
| 1000 | 20 | CIP20 |
| 1100 | 22 | CIP22 |
| 1200 | 24 | CIP24 |
| 1400 | 29 | CIP29 |
| 1600 | 33 | CIP33 |
| 1800 | 38 | CIP38 |
| 2000 | 42 | CIP42 |
| 2200 | 47 | CIP47 |



Lattiakaapit

Teräsvalikoima

Lisätarvikkeet | 19" asennus

19" asennuskiskot, CIPD

| | |
|-------------------------|---|
| Kuvaus: | Sivussa 19" rei'itys sisäpuoliseen lisätuentaan. |
| Materiaali: | 2 mm sinkitty teräs. |
| Pakkaus koko: | 1 pari. |
| Asennussuositus: | Käytetään yhdessä CIB- tai CID-kiskojen kanssa. Osakorkeassa asennuksessa tarvitaan CIWR. |

| Kotelolle | | |
|-----------|----|----------|
| K | U | Osa nro. |
| 1600 | 33 | CIPD33 |
| 1800 | 38 | CIPD38 |
| 2000 | 42 | CIPD42 |
| 2200 | 47 | CIPD47 |



Profiilit 19" asennuskiskojen kiinnittämiseksi, CIB

| | |
|----------------------|--|
| Kuvaus: | 19" vaakaprofiilien CIP/CIPD asentamiseen 600 mm ja 800 mm leveisiin kaappeihin. Syvyysäädettävät. |
| Materiaali: | 3 mm sinkitty teräslevy. |
| Pakkaus koko: | 2 profiilia ja asennustarvikkeet. |

| Kotelolle | |
|-----------|----------|
| L | Osa nro. |
| 600 | CIB600 |
| 800 | CIB800 |



Profiilit 19" profiilin epäsymmetriseen kiinnitykseen, CID

| | |
|----------------------|---|
| Kuvaus: | Epäsymmetristen 19" asennuskiskojen CIP/CIPD asentamiseksi 800 mm tai leveämpiin kaappeihin. Täysin säädettävä syvyys. Erityisen sopivia kiinnitettäessä raskaampia (aktiivisia) komponentteja. |
| Materiaali: | 3 mm sinkitty teräslevy. |
| Pakkaus koko: | 4 profiilia ja asennustarvikkeet. |

| Kotelolle | | |
|-----------|-----|----------|
| L | S | Osa nro. |
| 800/1000 | 600 | CID600 |
| 800/1000 | 800 | CID800 |



19" asennuskiskot osakorkeat, CIPP

| | |
|-------------------------|--|
| Kuvaus: | Osakorkeat 19" kiskot, joilla saadaan 482.6 mm (19") asennustila joka puolelle. Täysin säädettävä syvyys 25 mm portain käyttämällä CLPK profiilia. |
| Materiaali: | 2 mm sinkitty teräs. |
| Pakkaus koko: | 2 kpl ja asennustarvikkeet. |
| Asennussuositus: | 800 mm leveissä kaapeissa käytetään yhdessä CIC kanssa. |

| U | Osa nro. |
|----|----------|
| 6 | CIPP06 |
| 9 | CIPP09 |
| 10 | CIPP10 |
| 11 | CIPP11 |
| 13 | CIPP13 |
| 15 | CIPP15 |
| 18 | CIPP18 |

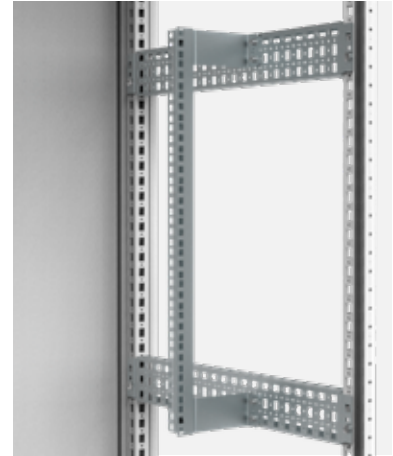

Kannakkeet osakorkeille 19" asennuskiskoille, CIC

| | |
|----------------------|--|
| Kuvaus: | 19" osakorkeiden asennuskulmakiskojen kiinnittämiseen 800 mm leveisiin kaappeihin. Säädettävissä syvyysuunnassa 25 mm askelluksella CLPK-kiskoja käyttäen. |
| Materiaali: | 3 mm sinkitty teräslevy. |
| Pakkaus koko: | 4 kulmaketta ja asennustarvikkeet. |

| Osa nro. |
|----------|
| CIC04 |



19" leveydensäätimet, CIWR

| | |
|----------------------|--|
| Kuvaus: | Käytetään 19" asennusvalmiuden saamiseksi 800 mm leveisiin kaappeihin. Mahdollistaa CIP/CIPP profiilien asentamisen osa- tai täyskorkeuteen mihin tahansa syvyyteen. |
| Materiaali: | 2 mm sinkitty teräs. |
| Maks. kuorma: | Maksimi kannateltava kuorma on 5000N kahdella CIWR-parilla ja 8000N kolmella CIWR-parilla. |
| Pakkaus koko: | 1 pari ja asennustarvikkeet. |

| Kotelolle | | Asennuslevyn mitat | | Osa nro. |
|-----------|-----|--------------------|--|----------|
| L | S | I | | |
| 800 | 600 | 19" | | CIWR8196 |
| 800 | 800 | 19" | | CIWR8198 |



Lattiakaapit

Teräsvalikoima

Lisätarvikkeet | 19" asennus

Rungon peitekehys, FFC

| | |
|------------------------|---|
| Kuvaus: | Rungon etusivun peittämiseen oviaukon ympäriltä 600 mm leveissä data- ja telekomkaapeissa, kun ovea ei ole asennettu. |
| Materiaali: | 1,75 mm teräs. |
| Pintakäsittely: | RAL 7035 pulverimaali. |
| Pakkaus koko: | 1 sarja ja asennustarvikkeet. |

| Kaapin mitat | | Korkeus U:ta | Osa nro. |
|--------------|-----|--------------|-----------|
| K | L | | |
| 2000 | 600 | 42 | FFC2006R5 |



Etulevyn Philips-ruuvit, CHS

| | |
|----------------------|--|
| Kuvaus: | Etusulkulevyjen (PAC/PAL) tai hyllyjen asentamiseen 19" profiileille. Käytetään yhdessä muoviprikkojen PW6 kanssa. |
| Pituus: | 16 mm. |
| Pakkaus koko: | 50 kpl |

| Kierre | Osa nro. |
|--------|----------|
| M6 | CHS616 |



Muoviprikat, PW

| | |
|----------------------|--|
| Kuvaus: | Muoviprikat etulevyn Phillips-ruuveille (CHS). Ristiyhtäpaneelin etupuolen vioittumisen estämiseksi. |
| Pakkaus koko: | 50 kpl. |

| Osa nro. |
|----------|
| PW6 |

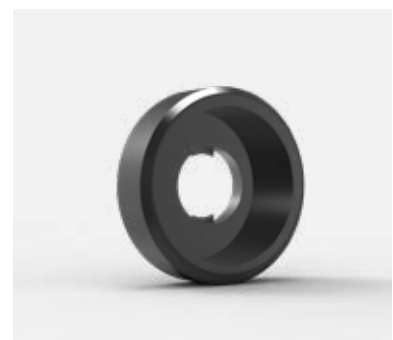

Korimutterit, CN

Kuvaus: 2 mm paksulle teräslevylle.

Pakkaus koko: 50 kpl.

| Kierre | Osa nro. |
|--------|----------|
| M6 | CN6 |



Liukukisko, L

Kuvaus: Kannattelemaan raskaita komponentteja, joita kiinnitetään vain etuosaan. Asennetaan kahden 19" profiilikiskon väliin. Kiinteä kiinnitetään kahdella ruuvilla profiilia kohden ja versio click-in kiinnityksellä.

Materiaali: Click-in versio 1,5 mm ja kiinteästi asennettava versio 3 mm sinkitty teräslevy.

Pakkaus koko: 1 pari asennustarvikkeineen.

| Pituus | Tyyppi | Maks. kuorma | Osa nro. |
|--------|---------------|--------------|----------|
| 279 | ruuvattava | 980 N | L279 |
| 406 | ruuvattava | 980 N | L406 |
| 406 | pikakiinnitys | 490 N | L406C |
| 470 | ruuvattava | 980 N | L470 |
| 470 | pikakiinnitys | 490 N | L470C |
| 597 | ruuvattava | 980 N | L597 |
| 700 | ruuvattava | 980 N | L700 |



Edestä kiinnitetty 19", laitehylly, MTR

Kuvaus: Eteen asennettava. Hylly voi olla asennettuna eteen tai taakse. Tuuletusaukoin.

Lisätietoja: Voidaan sijoittaa kääntökehysiin.

Materiaali: 1,5 mm teräs.

Pintakäsittely: RAL 7035.

Pakkaus koko: 1 täydellinen sarja asennustarvikkeineen.

| L | S | U | Maks. kuorma | Osa nro. |
|-----|-----|---|--------------|----------|
| 19" | 250 | 2 | 150N | MTR1279 |
| 19" | 400 | 2 | 150N | MTR1406 |
| 19" | 500 | 2 | 150N | MTR1470 |



Lattiakaapit

Teräsvalikoima

Lisätarvikkeet | 19" asennus

19" hylly, VSF

| | |
|------------------------|---|
| Kuvaus: | Kuormitettavuus: asennettuna suoraan 19"-profileihin edestä ja takaa. Ilmankiertoaukotos. |
| Materiaali: | 1.5 mm teräs. |
| Pintakäsittely: | RAL 7035. |
| Pakkaus koko: | 1 hylly asennustarvikkeineen. |

| Kotelolle | | | |
|-----------|-----|--------------|----------|
| L | S | Maks. kuorma | Osa nro. |
| 19" | 404 | 1200 N | VSF1406 |
| 19" | 468 | 1200 N | VSF1470 |
| 19" | 595 | 1200 N | VSF1597 |



19", teleskooppihylly, VTS

| | |
|------------------------|--|
| Kuvaus: | Asennetaan suoraan edessä ja takana. 19"-profileihin 1U-korkeustilaan. Tuuletusaukoin. |
| Materiaali: | 1 mm teräs. |
| Pintakäsittely: | RAL 7035. |
| Pakkaus koko: | 1 hylly 2 pika-asennettavaa 3-osaista liukukiskoa, etukahva ja asennustarvikkeet. |

| Kotelolle | | | |
|-----------|-----|--------------|----------|
| L | S | Maks. kuorma | Osa nro. |
| 19" | 470 | 500 N | VTS1470 |
| 19" | 597 | 500 N | VTS1597 |



1U Vetohylly näppäimistölle, DKB

| | |
|------------------------|--|
| Kuvaus: | Kapean 19 tuuman näppäimistön asentamiseksi 19" räkkiin asennetulle PC:lle, palvelimille tai ohjausjärjestelmälle. Asennetaan suoraan 19" profiiliin edestä ja takana. |
| Materiaali: | 1.25 mm teräs. |
| Pintakäsittely: | RAL 7035. |
| Pakkaus koko: | 1 vetohylly asennustarvikkeineen. |

| K | L | S | U | Osa nro. |
|----|-----|-----|---|----------|
| 32 | 406 | 182 | 1 | DKB02 |



Virransyöttörasia, PWB

Kuvaus: Räkkiin asennettaville varokkeille, kytkimille ja liitäntärasioille. Aukko 22 moduulilla (18 mm). DIN-kisko syvyyssäädettävä 15 mm. Rasia on varustettu kahdella maadoituskiskolla 10 x 8 mm. Kummankin pituus 120 mm ja kytkentäpisteitä 15 x M5. Kaapelien tulo takana 400 x 35 mm, varustettu harjaslaipoin.

Materiaali: 1,5 mm teräs.

Pintakäsittely: RAL 7035.

Pakkaus koko: 1 kpl.



| Korkeus U:ta | S | Osa nro. |
|--------------|---------|----------|
| 3 | 135-150 | PWB03 |

Maalatut teräksiset etulevyt, PAC

Kuvaus: Umpinainen 19° etupaneeli.

Materiaali: 3 mm teräs.

Pintakäsittely: RAL 7035.

Pakkaus koko: 1 kpl.



| Korkeus U:ta | L | k | Osa nro. |
|--------------|-----|--------|----------|
| 1 | 19° | 44.45 | PAC01 |
| 2 | 19° | 88.90 | PAC02 |
| 3 | 19° | 133.35 | PAC03 |
| 4 | 19° | 177.80 | PAC04 |
| 6 | 19° | 266.70 | PAC06 |

Etulevy tuuletusraoin, PACV

Kuvaus: Suora levy tuuletusraoin.

Materiaali: 3 mm teräs.

Pintakäsittely: RAL 7035.

Pakkaus koko: 1 kpl.



| Korkeus U:ta | L | k | Osa nro. |
|--------------|-----|-------|----------|
| 1 | 19° | 44.45 | PACV01 |

Lattiakaapit

Teräsvalikoima

Lisätarvikkeet | 19" asennus

Ristiyhteykset, PAP

| | |
|------------------------|---|
| Kuvaus: | Kaapelien sisäänviennille, suojatuin reunointi tai RJ45 liittimille. 20 mm kaistale on toiselta sivulta jätetty maalaamatta takapuolelta, jotta maadoitus 19" profiilikiskoon olisi optimaalinen. |
| Materiaali: | 1.5 mm galvanoitu teräs. |
| Pintakäsittely: | RAL 7035. |
| Pakkaus koko: | 1 kpl. |

| Aukkojen lkm | Korkeus U:ta | Käyttö | Osa nro. |
|--------------|--------------|-------------|----------|
| 1 | 1 | Kaapelitulo | PAP01CE |

Muita aukoksia ja erikois-ristiyhteyksiä on saatavissa pyydettäessä.



19" pistorasialista, HPDS

| | |
|-----------------------------------|--|
| Kuvaus: | Virtakytkimen kanssa tai ilman. Sisältää 2 m kaapelin kulmapistotulpalla. Sisältää kiinnikkeet 19" asennukseen ja kiinnitystarvikkeet. 19" asennuksen kiinnikkeitä voidaan kääntää 90°. Rasioita on käännetty 35°. Nikkelöidyt maadoituskoskettimet. |
| Materiaali: | Suulakepuristettua alumiinia, eloksoitu. Pistorasiat polyamidia 6.6, RAL 7035. |
| Liitosjohto pistotulpalla: | 2 m x 1.5 mm ² , Shuko. |
| Nim. teho: | 16A/3600W. |
| Maadoitus: | Kaksoismaadoitettu. |
| Toimitus: | 1 täydellinen pistorasialista virtajohtolla ja kiinnikkeillä. |

| Pistorasiat | Valaistu virtakytkin | Ylijännitesuojaus | Suodattimet | Osa nro. |
|---------------------|----------------------|-------------------|-------------|------------|
| Schuko 9 x 250V/16A | Ei | Ei | Ei | HPDS119009 |
| Schuko 8 x 250V/16A | Kyllä | Ei | Ei | HPDS119108 |

HPDS 119009 (korkeusyksiköitä); 119009 (19"); 119009 (0 = ei kytkintä, 1 = kytkin, 2 = ylijännitesuoja); 119009 (rasioiden lkm).
|Huom: UK toimitukset UK-pistorasioin.



Tuuletinmoduulit ja termostaatti, UVT

| | |
|---|--|
| Kuvaus: | Vain yhden yksikön tuulettava hylly, jonka ohjain säätelee lämpötilaa ja ilman virtausta hyllyjen sisällä. Yhden yksikön hylly sisältää tuulettimen ohjaimen sekä 2 tai 4 tuuletinta. Tarkkaa lämpötilavalvontaa vaativiin kohtiin ja kalliiden laitteiden läheisyyteen voi asentaa sähköisen anturin, joka varmistaa oikean lämpötilan ja ilmavirtauksen. Vallitseva lämpötila näkyy yksikön etuosassa, jossa myös esiasetetut arvot ja vaihteluvälit ovat nähtävissä. Automaattinen ohjaus kytkee tuuletuksen käyttöön vain, kun lämpötila nousee käyttäjän asettamaa raja-arvoa korkeammaksi. Tällä tavalla laitteistoon kertyy vähemmän pölyä ja energiankulutus ja melutaso pienenevät. Tuuletusjärjestelmä säästää siis energiaa ja pidentää tuulettimien käyttöikää käynnistämällä ne vain tarpeen mukaan. Täysin johdotettu, liitännät valmis. |
| Jännite: | 200-235 V. |
| Valinnainen virran taajuus: | 50~60 Hz. |
| Tuulettimen teho: | 22W. |
| Virran kulutus: | 0,28A/0,56A. |
| Ilman kierto: | 4,4/8,8 m ³ /min. |
| Mitta-alueen rajat: | -50...+125°C. |
| Mittaustarkeus: | +/-0,5°C. |
| Käyttölämpötila: | 0...+50°C. |
| Suhteellinen kosteus (ilman lämpöt. +35C): | 80%. |
| Melutaso: | 35 decibeliä. |
| Elinikä: | 30.000 tuntia. |
| Hyväksynät: | cULus, CSA, VDE, TUV. |
| Katkaisin: | Ei |
| Termostaatti: | On. |
| Pakkaus koko: | 1 yksikkö schukopistotulpallisella liitosjohdolla (1,5 m) ja sensorikaapelilla (1,2 m). Versio 4:llä puhaltimella toimitetaan syvyydensäätösarjan kanssa. |



| Kuvaus | U | Sisäsyvyys | Osa nro. |
|----------------|---|---------------|----------|
| 2 puhaltimella | 1 | 255 | UVT2552 |
| 4 puhaltimella | 1 | 455 - 670 max | UVT4554 |

24 V DC ja 115 V saatavissa pyydettyessä.

Lattiakaapit Teräsvalikoima

Lisätarvikkeet | 19" asennus

Kaapelikouru, DCT

| | |
|-------------------------|--|
| Kuvaus: | Kaapelikouru rei'ityksellä kaapelien kulkureitiksi kaapin sivulle. Pituus 1,9 m. |
| Materiaali: | 1,5 mm sinkitty teräslevy. |
| Asennussuositus: | DTC kaapelikourut asennetaan joko CLPK- tai CLPF-profiiliin. |
| Pakkaus koko: | 1 kpl. |

| K | L | Osa nro. |
|------|-----|----------|
| 1880 | 200 | DCT200 |



Kaapelikouru, CTN

| | |
|----------------------|---|
| Kuvaus: | Verkkokaapelikouru, tarjoaa nopean ja joustavan kaapelien vedon kaapin sisällä. Kaapelit voivat tulla kouruun kaikilta sivuilta. Kouru voidaan katkaista tarvittavan pituiseksi. Helppo ja nopea kiinnitys CTC kiinnikkeillä. |
| Materiaali: | Teräslanka, sinkitty. |
| Lisätietoja: | CTN kaapelikourut asennetaan CLPK tai CLPF kiskoihin. |
| Pakkaus koko: | 1 kpl. |

| K | L | Kotelolle | |
|------|-----|-----------|----------|
| | | S | Osa nro. |
| 3000 | 100 | 54 | CTN30105 |
| 3000 | 200 | 54 | CTN30205 |



Kaapelikourun kiinnikkeet, CTC

| | |
|----------------------|--|
| Kuvaus: | Kiinnikesarja verkkokaapelikourulle CTN. Kaapelikourun kiinnittämiseksi nopeasti ja pitävästi, 100-prosenttinen suoja kaapeleille. |
| Materiaali: | Sinkitty teräs. |
| Pakkaus koko: | 1 sarja, jossa 50 kiinnikettä ja ruuvit. |

| Osa nro. |
|----------|
| CTC50 |



Lattiakaapit

Teräsvalikoima

Lisätarvikkeet | Hyllyt

01

Lattiakaapit

1

Hylly tuuletusaukoin, SHC

Kuvaus: Asennetaan suoraan kaapin runkoon.

Materiaali: 2 mm sinkitty teräs.

Maks. kuorma: 500 N.

Pakkaus koko: 1 hylly ja asennustarvikkeet.

| Kotelolle | | Asennuslevyn mitat | | Osa nro. |
|-----------|-----|--------------------|-----|----------|
| L | S | l | s | |
| 600 | 600 | 509 | 555 | SHC0606 |
| 600 | 800 | 509 | 755 | SHC0608 |
| 800 | 600 | 709 | 555 | SHC0806 |
| 800 | 800 | 709 | 755 | SHC0808 |
| 800 | 900 | 709 | 855 | SHC0809 |



Teleskooppihylly HD, SHTH

Kuvaus: Tarjoaa helpon pääsyn asennettuun kalustukseen. Asennetaan suoraan kaapin runkoon, integroitu kahva. Vastakkaissuuntaisesti asentaminen on mahdollista.

Materiaali: 2 mm sinkitty teräs.

Maks. kuorma: 1000 N.

Pakkaus koko: 1 hylly tuuletusaukoin ja 1 pari teleskooppikiskoja ja asennustarvikkeet.

| Kotelolle | | Osa nro. |
|-----------|-----|----------|
| L | S | |
| 600 | 600 | SHTH0606 |
| 600 | 800 | SHTH0608 |
| 800 | 600 | SHTH0806 |
| 800 | 800 | SHTH0808 |



Teleskooppihylly tuuletusaukoin, SHT

Kuvaus: Tarjoaa helpon pääsyn asennettuun kalustukseen. Asennetaan suoraan kaapin runkoon. Osasyvä asennus on optiona. Mahdollisuus ottaa hylly pois liukukiskoilta myös kaappiin asennuksen jälkeen. Vastakkaissuuntaisesti tai sivuun asentaminen on mahdollista.

Materiaali: 2 mm sinkitty teräs.

Maks. kuorma: 500 N.

Pakkaus koko: 1 tuuletettava hylly ja 1 pari teleskooppikiskoja asennustarvikkeineen.

Asennussuositus: Täydessä/osasyvässä asennuksessa käytä SHTP-profiileja kaapin rungossa.

| Kotelolle | | Shelf dimensions | | Osa nro. |
|-----------|-----|------------------|-----|----------|
| L | S | l | s | |
| 600 | 600 | 460 | 550 | SHT0606 |
| 600 | 800 | 460 | 750 | SHT0608 |
| 800 | 600 | 660 | 550 | SHT0806 |
| 800 | 800 | 660 | 750 | SHT0808 |



Lattiakaapit

Teräsvalikoima

Lisätarvikkeet | Hyllyt

Asennuskiskot SHT hyllylle, SHTP

Kuvaus: Profiilit teleskooppihyllyn SHT osa- tai täyssyvään asennukseen. Mahdollistaa 600 mm syvien SHT hyllyjen asentamisen 800 mm syvää kaappiin. Kiinnitetään suoraan kaapin runkokehikkoon. Täysin säädettävä korkeus 12,5 mm portain.

Materiaali: 1,5 mm sinkitty teräs.

Pakkaus koko: 2 profiilia ja asennustarvikkeet.

| Kotelolle | | |
|-----------|--|----------|
| S | | Osa nro. |
| 600 | | SHTP600 |
| 800 | | SHTP800 |



Seismiset tukikiskot, SBK

Materiaali: Kiskot: 4 mm galvanoitu teräs. Kiinnikkeet: 3 mm galvanoitu teräs.

Pakkaus koko: Yksi seisminen kiskosto asennustarvikkeineen.

Asennussuositus: Noudattaaksesi seismisiä testejä käytä myös CLPK profiilia ja CB kannatinkiskoa alhaalla ja ylhäällä.

| Kotelolle | | | | |
|-----------|-----|-----|--|----------|
| K | L | S | | Osa nro. |
| 2000 | 600 | 400 | | SBK20064 |
| 2000 | 600 | 600 | | SBK20066 |
| 2000 | 800 | 600 | | SBK20086 |
| 2000 | 800 | 800 | | SBK20088 |



*Muilla mitoilla kysyttäessä.

01

Lattiakaapit



Lattiakaapit

Teräsvalikoima

Lisätarvikkeet | Kiinnitys

Sokkeli

Teräs, rivitettävä kaappi

MCS / MCD

Tarpeelliset lisätarvikkeet

Sivu

| YKSITTÄISKAAPPI | Sokkeli | Etu- ja takasokkeli, PF Sivusokkelit, PS | 166 168 |
|-------------------------|---|--|-------------------|
| | Sokkeli tuuletusaukoin | Etu/takasokkelit tuuletusaukoin, PV Sivusokkelit, PS | 167 168 |
| RIVITETYT KAAPIT | Sokkeli ei kaapeliyhteyttä, vahvistettu | Etu- ja takasokkeli, PF Yksi per kaappi Sivusokkelit, PS Yksi per kaappi | 166 168 |
| | Sokkeli kaapeliyhteydellä, ei vahvistettu | Etu- ja takasokkeli, PF Yksi per kaappi Sivusokkelit, PS Yksi per kaappiryhmä | 166 168 |
| | Sokkeli kaapeliyhteydellä, vahvistettu | Etu- ja takasokkeli, PF Yksi per kaappi Sokkeliprofiilit, PCP Yksi per kaappien yhdistäminen Sivusokkelit, PS Yksi per kaappiryhmä | 166 168 168 |
| | Tuulettava sokkeli, vahvistettu | Etu/takasokkelit tuuletusaukoin, PV Yksi per kaappi Sivusokkelit, PS Yksi per kaappi | 167 168 |
| | Tuulettava sokkeli kaapeliyhteydellä, ei vahvistettu | Etu/takasokkelit tuuletusaukoin, PV Yksi per kaappi Sivusokkelit, PS Yksi per kaappiryhmä | 167 168 |
| | Tuulettava sokkeli kaapeliyhteydellä, vahvistettu | Etu/takasokkelit tuuletusaukoin, PV Yksi per kaappi Sokkeliprofiilit, PCP Yksi per kaappien yhdistäminen Sivusokkelit, PS Yksi per kaappiryhmä | 167 168 168 |

Teräs, kompaktikaappi

Rivikaappi ruostumaton teräs

Kompaktikaappi ruostumaton teräs

MKS / MKD

MCSS / MCDS

EKSS / EKDS

| Tarpeelliset lisätarvikkeet | Sivu | Tarpeelliset lisätarvikkeet | Sivu | Tarpeelliset lisätarvikkeet | Sivu |
|---|--------------------------|---|--------------------------|---|--------------------------|
| Etu- ja takasokkeli, PF Sivusokkelit, PS | 166 168 | Etu/takasokkeli ruostumaton teräs, PFS Sivusokkelit ruostumaton teräs, PSS | 169 170 | Etu/takasokkeli ruostumaton teräs, PFS Sivusokkelit ruostumaton teräs, PSS | 169 170 |
| Etu/takasokkelit tuuletusaukoin, PV Sivusokkelit, PS | 167 168 | <i>Ei mahdollista</i> | - | <i>Ei mahdollista</i> | - |
| <i>Ei mahdollista</i> | - | Etu- ja takasokkeli, PFS Yksi per kaappi Sivusokkeli, PSS Yksi per kaappi | 169 170 | <i>Ei mahdollista</i> | - |
| <i>Ei mahdollista</i> | - | Etu- ja takasokkeli, PFS Yksi per kaappi Sivusokkeli, PSS Yksi per kaappiryhmä | 169 170 | <i>Ei mahdollista</i> | - |
| <i>Ei mahdollista</i> | - | <i>Ei mahdollista</i> | - | <i>Ei mahdollista</i> | - |
| <i>Ei mahdollista</i> | - | <i>Ei mahdollista</i> | - | <i>Ei mahdollista</i> | - |
| <i>Ei mahdollista</i> | - | <i>Ei mahdollista</i> | - | <i>Ei mahdollista</i> | - |
| <i>Ei mahdollista</i> | - | <i>Ei mahdollista</i> | - | <i>Ei mahdollista</i> | - |

Lattiakaapit

Teräsvalikoima

Lisätarvikkeet | Kiinnitys

Säätöjalat ja pyörät

Teräs, rivitettävä kaappi

MCS / MCD

Tarpeelliset lisätarvikkeet

Sivu

| SÄÄTÖJALAT | Asennetaan kaappiin | Säätöjalat, LF Yksi per kaappi | 170 |
|-------------------|--|--|--------------------------|
| | Asennetaan sokkeliin yksittäisessä kaapissa | Etu- ja takasokkeli, PF tai PV Sivusokkelit, PS Säätöjalat, LF | 166 168 170 |
| | Asennetaan sokkeliin rivitetyissä kaapeissa kun ei tarvita yhteyttä | Etu- ja takasokkeli, PF tai PV Yksi per kaappi Sivusokkelit, PS Yksi per kaappi Säätöjalat, LF Yksi per kaappi | 166 168 170 |
| | Asennetaan sokkeliin rivitetyissä kaapeissa kun tarvitaan yhteyttä | Etu- ja takasokkeli, PF tai PV Yksi per kaappi Sokkeliprofiilit, PCP Yksi per kaappien yhdistäminen Sivusokkelit, PS Yksi per kaappiryhmä Säätöjalat, LF Yksi per kaappi | 166 168 168 170 |
| PYÖRÄT | Asennetaan kaappiin | Pyörät, LCR Yksi per kaappi | 171 |
| | Asennetaan sokkeliin yksittäisessä kaapissa | Etu- ja takasokkeli, PF tai PV Sivusokkelit, PS Pyörät, LCR | 166 168 171 |
| | Asennetaan sokkeliin rivitetyissä kaapeissa kun ei tarvita yhteyttä | Etu- ja takasokkeli, PF tai PV Yksi per kaappi Sivusokkelit, PS Yksi per kaappi Pyörät, LCR Yksi per kaappi | 166 168 171 |
| | Asennetaan sokkeliin rivitetyissä kaapeissa kun tarvitaan yhteyttä | Etu- ja takasokkeli, PF tai PV Yksi per kaappi Sokkeliprofiilit, PCP Yksi per kaappien yhdistäminen Sivusokkelit, PS Yksi per kaappiryhmä Pyörät, LCR Yksi per kaappi | 166 168 168 171 |

Teräs, kompaktikaappi

Rivikaappi ruostumaton teräs

Kompaktikaappi ruostumaton teräs

MKS / MKD**MCSS / MCDS****EKSS / EKDS**

| Tarpeelliset lisätarvikkeet | Sivu | Tarpeelliset lisätarvikkeet | Sivu | Tarpeelliset lisätarvikkeet | Sivu |
|--|-------------------|--|-------------------|---|-------------------|
| Säätöjalat, LF Yksi per kaappi | 170 | Säätöjalat, LF Yksi per kaappi | 170 | Säätöjalat, LF Yksi per kaappi | 170 |
| Etu- ja takasokkeli, PF tai PV Sivusokkelit, PS Säätöjalat, LF | 166 168 170 | Etu- ja takasokkeli, PFS Sivusokkeli, PSS Säätöjalat, LF | 169 170 170 | Etu- ja takasokkeli, PFS Sivusokkeli, PSS Säätöjalat, LF | 169 170 170 |
| <i>Ei mahdollista</i> | - | Etu- ja takasokkeli, PFS Yksi per kaappi Sivusokkeli, PSS Yksi per kaappi Säätöjalat, LF Yksi per kaappi | 169 170 170 | <i>Ei mahdollista</i> | - |
| <i>Ei mahdollista</i> | - | <i>Ei mahdollista</i> | - | <i>Ei mahdollista</i> | - |
| Pyörät, LCR Yksi per kaappi | 171 | Pyörät, LCR Yksi per kaappi | 171 | Pyörät, LCR Yksi per kaappi | 171 |
| Etu- ja takasokkeli, PF tai PV Sivusokkelit, PS Pyörät, LCR | 166 168 171 | Etu- ja takasokkeli, PFS Sivusokkeli, PSS Pyörät, LCR | 169 170 171 | Etu- ja takasokkeli, PFS Sivusokkeli, PSS Pyörät, LCR | 169 170 171 |
| <i>Ei mahdollista</i> | - | Etu- ja takasokkeli, PFS Yksi per kaappi Sivusokkeli, PSS Yksi per kaappi Pyörät, LCR Yksi per kaappi | 169 170 171 | <i>Ei mahdollista</i> | - |
| <i>Ei mahdollista</i> | - | <i>Ei mahdollista</i> | - | <i>Ei mahdollista</i> | - |

Lattiakaapit

Teräsvalikoima

Lisätarvikkeet | Kiinnitys

Seinkiinnikkeet

Teräs, rivitettävä kaappi

MCS / MCD

Tarpeelliset lisätarvikkeet

Sivu

| SEINKIINNIKKEET | | | Sivu |
|-----------------|------------------|--|------|
| | Yksittäiskaappi | Seinäkiinnikkeet, CCB | 171 |
| | Rivitetyt kaapit | Seinäkiinnikkeet, CCB Yksi per kaappi | 171 |

Teräs, kompaktikaappi

Rivikaappi ruostumaton teräs

Kompaktikaappi ruostumaton teräs

MKS / MKD**MCSS / MCDS****EKSS / EKDS****Tarpeelliset lisätarvikkeet****Sivu****Tarpeelliset lisätarvikkeet****Sivu****Tarpeelliset lisätarvikkeet****Sivu**

| | | | | | |
|------------------------------|------------|--|------------|---|------------|
| Seinäkiinnikkeet, CCB | 171 | Seinäkiinnikkeet ruostumaton teräs, CCBS | 171 | Seinäkiinnikkeet ruostumaton teräs, CCBS | 171 |
| <i>El saatavilla</i> | - | Seinäkiinnikkeet ruostumaton teräs, CCBS Yksi per kaappi | 171 | <i>El saatavilla</i> | - |

Lattiakaapit Teräsvalikoima

Lisätarvikkeet | Kiinnitys

Etu- ja takasokkeli, PF

- Kuvaus:** Sokkelin etu- ja takaosat. Mahdollistaa kaapeloinnin rajoituksetta ja VDE 0113 standardien mukaisesti. Sokkeli koostuu neljästä kulmakappaleesta sekä irrottavasta etupeitelevystä. Sivulevyt PS pitää tilata erikseen. Valmistetaan 100 mm ja 200 mm korkuisina. 200 mm korkeat sokkelit toimitetaan kaapelointiin sopivalla takalevyllä, joka koostuu kahdesta irrottavasta 100 mm korkeasta paneelista. Etupeitelevy on yksiosainen 200 mm korkea levy. Kaikissa levyissä on kaksoiskanttaukset lujuuden lisäämiseksi.
- Materiaali:** Kulmakappaleet 2 mm ja levyt 1,5 mm teräslevyä.
- Pintakäsittely:** RAL 7022 pulverimaali
- Pakkaus koko:** 1 neljän kulmakappaleen sarja peitelevyineen. Etu- ja takalevy (2 takalevyä 200 mm korkealle sokkelille) asennustarvikkeineen. Asennustarvikkeet sivulevyille PS ja poikittaisprofiileille PSP sisältyvät myöskin toimituspakettiin.
- Asennussuositus:** Lisää sivusokkelit PS saadaksesi kokonaisuuden. Kaappiyhdistelmien yhteydessä suositeltavaa käyttää lisäpaneelia PCP.



| Kotelolle | | |
|-----------|------|----------|
| K | L | Osa nro. |
| 100 | 400 | PF1040 |
| 100 | 500 | PF1050 |
| 100 | 600 | PF1060 |
| 100 | 800 | PF1080 |
| 100 | 1000 | PF1100 |
| 100 | 1200 | PF1120 |
| 200 | 400 | PF2040 |
| 200 | 500 | PF2050 |
| 200 | 600 | PF2060 |
| 200 | 800 | PF2080 |
| 200 | 1000 | PF2100 |
| 200 | 1200 | PF2120 |

Käytä 1600 mm leveissä kaapeissa 2x800 mm leveitä sokkeleita.

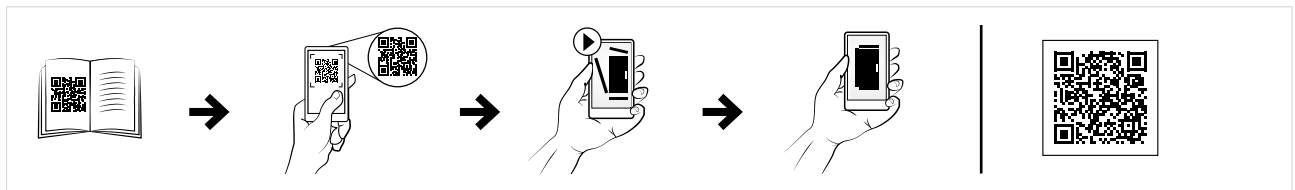

Etu-/takasokkelit tuuletusaukoin, PV

Kuvaus: Sokkelin etu- ja takaosat tuuletusaukoin. Suositellaan käytettäväksi yhdessä tuuletusaukoin olevan pohjalevyjen CVB kanssa. Mahdollistaa kaapeloinnin rajoituksetta ja VDE 0113 standardien mukaisesti. Sokkeli koostuu neljästä kulmakappaleesta sekä irrottavasta etupeitelevystä. Kaikissa levyissä on kaksoiskanttaukset lujuuden lisäämiseksi. Saatavana vain 100 mm korkeana.

Materiaali: Kulmakappaleet 2 mm ja levyt 1,5 mm teräs.

Pintakäsittely: RAL 7022 pulverimaalaus.

Pakkaus koko: 1 neljän kulmakappaleen sarja peitelevyineen. 1 etu- ja 1 takalevy sivulevyjen PS tai PCP asennustarvikkeet.

Asennussuositus: Lisää sivusokkelit PS saadaksesi kokonaisuuden. Kaappiyhdistelmien yhteydessä suositeltavaa käyttää lisäpaneelia PCP. Käytä ilmastoitua pohjalevyä CVB ilmastonin parantamiseksi.



| Kotelolle | |
|-----------|----------|
| L | Osa nro. |
| 400 | PV1040 |
| 600 | PV1060 |
| 800 | PV1080 |
| 1000 | PV1100 |
| 1200 | PV1120 |

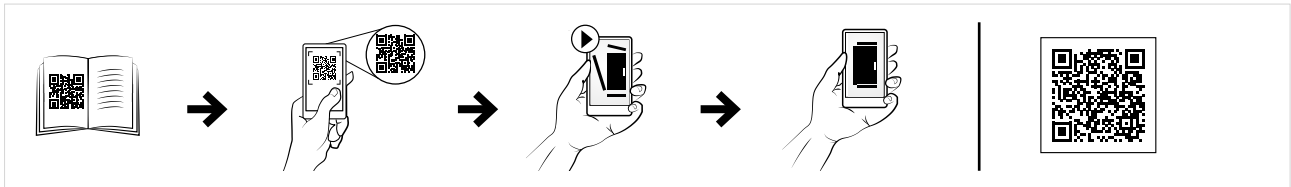

Lattiakaapit

Teräsvalikoima

Lisätarvikkeet | Kiinnitys

Sivusokkeli, PS

- Kuvaus:** Sivulevyt peittämään aukot PF sokkelin sivuissa. Kaksoiskantatut levyt lujuuden maksimoimiseksi. Sopii rivikaappeihin.
- Materiaali:** 1,5 mm teräs.
- Pintakäsittely:** RAL 7022 pulverimaali.
- Pakkaus koko:** 2 levyä. Asennustarvikkeet sisältyvät PF/PV sokkeliin.

| Kotelolle | | |
|-----------|-----|----------|
| K | S | Osa nro. |
| 100 | 300 | PS1030 |
| 100 | 400 | PS1040 |
| 100 | 500 | PS1050 |
| 100 | 600 | PS1060 |
| 100 | 800 | PS1080 |
| 200 | 400 | PS2040 |
| 200 | 300 | PS2030 |
| 200 | 500 | PS2050 |
| 200 | 600 | PS2060 |
| 200 | 800 | PS2080 |

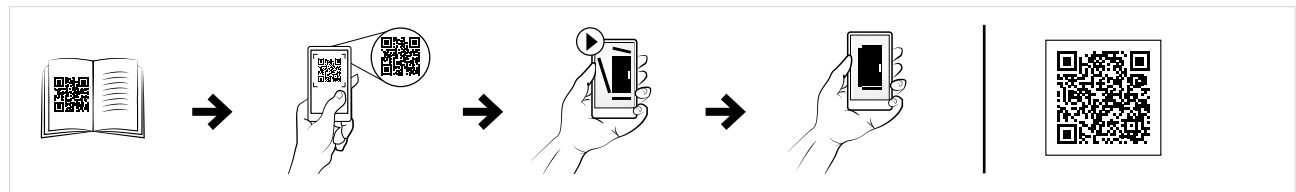

Sokkelin yhdistysprofiili, PCP

- Kuvaus:** Toimii vakaajana kun kaapelit kulkevat rivitetystä kaapista toiseen. PCP sokkelit voidaan kasata ja kiinnittää lattiaan ennen kaappeja. PCP käytetään kun kaapelit kulkevat kaappien alla. PCP voidaan asentaa 200 mm korkeassa sokkelissa kolmeen kohtaan: ylös, alas ja keskelle. Valmiit reiät korimuttereille ja M5 ruuveille helpottavat asennusta
- Materiaali:** 2 mm teräs.
- Pintakäsittely:** RAL 7022 pulverimaali.
- Pakkaus koko:** 2 profiilia ja asennustarvikkeet.

| Kotelolle | |
|-----------|----------|
| S | Osa nro. |
| 400 | PCP04 |
| 500 | PCP05 |
| 600 | PCP06 |
| 800 | PCP08 |

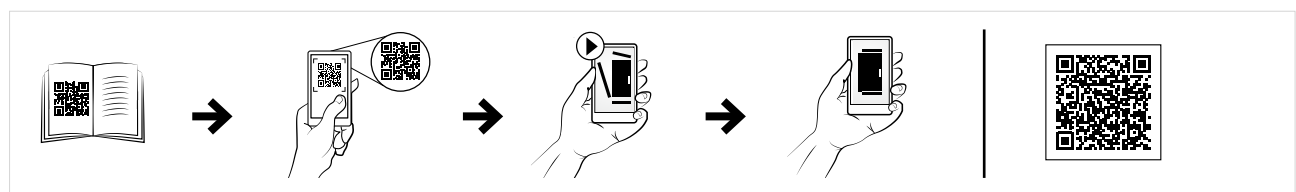
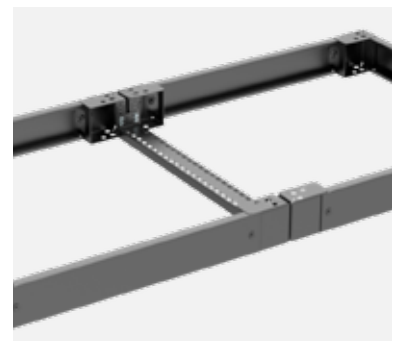

Etu-/takasokkeli, ruostumaton teräs, PFS

| | |
|-------------------------|---|
| Kuvaus: | Etu- ja takasokkeli. Kaapelointiin ilman esteitä ja standardin VDE 0113 mukaisesti. Sokkeli sisältää neljä kulmapalaa ja peitelevyt. Sivusokkelit PSS tilattava erikseen. Saatavana 100 mm ja 200 mm korkeana. 200 mm korkea sokkeli toimitetaan kaapelointiin tarkoitettulla takaosalla, koostuu kahdesta 100 mm korkeasta osasta. Etuosa on yksiosainen 200 mm korkea. Kaikki paneelit ovat kaksoiskantattuja kestävyuden lisäämiseksi. |
| Materiaali: | AISI 304 / AISI 316L karhennettu ruostumaton teräs. Kulmat 2 mm, paneelit 1.5 mm. |
| Pintakäsittely: | Ruostumaton teräs karheus 400. |
| Pakkaus koko: | 1 sokkeli ja asennustarvikkeet. |
| Asennussuositus: | Lisää PSS sivusokkelit sokkelin viimeistelyyn. |

| Kotelolle | | |
|-----------|------|-------------|
| K | L | Osa nro. |
| 100 | 600 | PFS1060 |
| 100 | 600 | PFS1060-316 |
| 100 | 800 | PFS1080 |
| 100 | 800 | PFS1080-316 |
| 100 | 1000 | PFS1100 |
| 100 | 1000 | PFS1100-316 |
| 100 | 1200 | PFS1120 |
| 100 | 1200 | PFS1120-316 |
| 200 | 600 | PFS2060 |
| 200 | 600 | PFS2060-316 |
| 200 | 800 | PFS2080 |
| 200 | 800 | PFS2080-316 |
| 200 | 1000 | PFS2100 |
| 200 | 1000 | PFS2100-316 |
| 200 | 1200 | PFS2120 |
| 200 | 1200 | PFS2120-316 |

Käytä 1600 mm leveissä kaapeissa 2x800 mm leveitä sokkeleita.



Säätöjalat, LF

| | |
|----------------------|--|
| Kuvaus: | Säädettävät jalat epätasaiselle alustalle sijoitettujen kaappien tasaamiseksi. Kiinnitetään suoraan runkoon. Säätövara: 30 mm. |
| Maks. kuorma: | 3000 N / jalka. |
| Pakkaus koko: | 4 kpl asennustarvikkeineen. |

| Osa nro. |
|----------|
| LF430 |

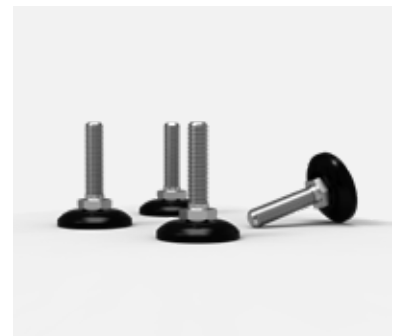

Lattiakaapit Teräsvalikoima

Lisätarvikkeet | Kiinnitys

Sivusokkelit, PSS

- Kuvaus:** Sivulevyt avonaisten sivujen peittämiseksi PFS-sokkelissa. Kaksoistaijutettu kestävyuden parantamiseksi. Sopivat ruostumattomiin rivi- ja kompaktikaappeihin.
- Materiaali:** AISI 304 / AISI 316L karhennettu ruostumaton teräs. Levyt: 1,5 mm.
- Pintakäsittely:** Ruostumaton teräs karheus 400.
- Pakkaus koko:** 2 levyä. Asennustarvikkeet toimitetaan PFS:n kanssa.

| Kotelolle | | |
|-----------|------|-------------|
| K | S | Osa nro. |
| 100 | 400 | PSS1040 |
| 100 | 400 | PSS1040-316 |
| 100 | 500 | PSS1050 |
| 100 | 500 | PSS1050-316 |
| 100 | 600 | PSS1060 |
| 100 | 600 | PSS1060-316 |
| 100 | 800 | PSS1080-316 |
| 100 | 1000 | PSS1100-316 |
| 200 | 400 | PSS2040 |
| 200 | 400 | PSS2040-316 |
| 200 | 500 | PSS2050 |
| 200 | 500 | PSS2050-316 |
| 200 | 600 | PSS2060 |
| 200 | 600 | PSS2060-316 |
| 200 | 800 | PSS2080-316 |
| 200 | 1000 | PSS2100-316 |



Tasonsäädin, LFA

- Kuvaus:** Enintään 15 mm:n tasonsäätöön epätasaisilla lattioilla asennuspaikalla. Asennetaan PF/PFS-sokkelin kulmakappaleen kautta.
- Materiaali:** Sinkitetty.
- Maks. kuorma:** 2 500 N/jalka.
- Pakkaus koko:** 4 kpl ja asennustarvikkeet.

| Osa nro. |
|----------|
| LFA104 |
| LFA204 |



Kuljetuspyörät, LCR

Kuvaus: Kalustetun kaapin tai räkin helppoon siirtelyyn. Voidaan asentaa suoraan kaappien runkoihin tai toimitettavilla asennuskiinnikkeillä sokkeleiden (PF/PV) alle. Korottaa kaappia 70 mm.

Maks. kuorma: 2800 N (Moving) or 5600 N (Static) per kit.

Pakkaus koko: 4 kappaletta asennustarvikkeineen.

| Tyyppi | Osa nro. |
|-----------------------------|----------|
| 4 pyörää ilman jarruja | LCR470 |
| 2 pyörää jarruilla, 2 ilman | LCR471 |
| 4 pyörää jarruilla | LCR472 |



Seinäkiinnikkeet, CCB

Kuvaus: Kaapin kiinnittämiseksi yläreunasta seinään M12 ruuveilla. Estää kaapin kaatumisen esim. laivassa. Voi käyttää sekä rivikaappien että kompaktikaappien kanssa.

Materiaali: 3 mm sinkitty teräslevy.

Pakkaus koko: 2 kpl.

| Osa nro. |
|----------|
| CCB02 |



Seinäkiinnikkeet ruostumatonta terästä, CCBS

Kuvaus: Kaapin kiinnittämiseksi yläreunasta seinään M12 ruuveilla. Estää kaapin kaatumisen esim. laivassa.

Materiaali: 3 mm AISI 304 karhennettu ruostumaton teräs.

Pakkaus koko: 2 kpl.

| Osa nro. |
|----------|
| CCBS02 |



Lattiakaapit

Teräsvalikoima

Lisätarvikkeet | Kokokorkea ovi

Täyskorkea ovi

Teräs, rivitettävä kaappi

MCS / MCD

Tarpeelliset lisätarvikkeet

Sivu

| VAKIO-OVI | Vakio-oven tilalle, avautuma 130° | Vakio-ovi, DN | 176 |
|-------------------------|--|--|--|
| | Lisätakaovi, 130° avautuminen | Vakio-ovi, DN Ovenasennussarja, DNMK | 176 179 |
| LÄPINÄKYVÄ OVI | Vakio-oven tilalle, avautuma 130° | Vakio-ovi, DNG | 178 |
| | Lisätakaovi, 130° avautuminen | Vakio-ovi, DNG Ovenasennussarja, DNMK | 178 179 |
| SIVUOVI | Sivuovi | Sivuovi, DNS | 180 |
| ULKONEVA SIVUOVI | Ulkoneva sivuovi kaapelointiin | Ulkoneva sivuovi, DNSR | 227 |
| | Ulkoneva sivuovi kaapelointiin ja Marshalling-levyllä | Ulkoneva sivuovi, DNSR Marshalling-levy, MM Peitelevy, MMG . Käytetään käyttämättömien aukkojen peittoon. | 227 228 228 |
| SISÄOVI | Sisäoven syvyydensäätö | Sisäovi, DI | 180 |

Teräs, kompaktikaappi

Rivikaappi ruostumaton teräs

Kompaktaappi ruostumaton teräs

MKS / MKD**MCSS / MCDS****EKSS / EKDS**

| Tarpeelliset lisätarvikkeet | Sivu | Tarpeelliset lisätarvikkeet | Sivu | Tarpeelliset lisätarvikkeet | Sivu |
|--|--------------------------|--|--------------------------|--|--------------------------|
| Vakio-ovi, DN | 176 | Vakio-ovi ruostumaton teräs, DNSS | 177 | Vakio-ovi ruostumaton teräs, DNSS | 177 |
| Vakio-ovi, DN Ovenasennussarja, DNMK | 176 179 | Vakio-ovi ruostumaton teräs, DNSS Oven asennussarja ruostumattomaan kaappiin, DNMKS | 177 179 | Vakio-ovi ruostumaton teräs, DNSS Oven asennussarja ruostumattomaan kaappiin, DNMKS | 177 179 |
| Vakio-ovi, DNG | 178 | Vakio-ovi ruostumaton teräs, DNGS | 178 | Vakio-ovi ruostumaton teräs, DNGS | 178 |
| Vakio-ovi, DNG Ovenasennussarja, DNMK | 178 179 | Vakio-ovi ruostumaton teräs, DNGS Oven asennussarja ruostumattomaan kaappiin, DNMKS | 178 179 | Vakio-ovi ruostumaton teräs, DNGS Oven asennussarja ruostumattomaan kaappiin, DNMKS | 178 179 |
| <i>Ei mahdollista</i> | - | <i>Ei mahdollista</i> | - | <i>Ei mahdollista</i> | - |
| <i>Ei mahdollista</i> | - | <i>Ei mahdollista</i> | - | <i>Ei mahdollista</i> | - |
| <i>Ei mahdollista</i> | - | <i>Ei mahdollista</i> | - | <i>Ei mahdollista</i> | - |
| Sisäovi, DI | 180 | Sisäovi, DI *Teräs, maalattu RAL 7035 | 180 | Sisäovi, DI *Teräs, maalattu RAL 7035 | 180 |

Lattiakaapit

Teräsvalikoima

Lisätarvikkeet | Kokokorkea ovi

Oven lisätarvikkeet

Teräs, rivitettävä kaappi

MCS / MCD

Tarpeelliset lisätarvikkeet

Sivu

| | | | Sivu |
|-------------------------------------|--|--|------|
| 180° SARANAT | Tavallisille oville ja lasioville | Oven sarana DNH 180° | 179 |
| | Sivuoveen | Oven sarana DNH 180° | 179 |
| | Kaikkiin sisäoviin | <i>Ei mahdollista</i> | - |
| OVISTOPPARI | Tavallisille oville ja lasioville | Ovistoppari, DSTP | 182 |
| | Sivuoveen | Ovistoppari, DSTP | 182 |
| | Ulkonevaan sivuoveen | <i>Ei mahdollista</i> | - |
| | Kaikkiin sisäoviin | <i>Ei mahdollista</i> | - |
| OVEN PYÖRÄ | Tavallisille oville ja lasioville | Oven tukipyörä, DW | 182 |
| | Sivuoveen | Oven tukipyörä, DW | 182 |
| | Kaikkiin sisäoviin | <i>Ei mahdollista</i> | - |
| MUOVINEN OVEN OHJAIN | Tavallisille oville ja lasioville | Muovinen oven ohjain, DPSL | 182 |
| | Sivuoveen | Muovinen oven ohjain, DPSL | 182 |
| | Kaikkiin sisäoviin | <i>Ei mahdollista</i> | - |
| MUOVINEN DOKUMENTTITASKU | Kaikkiin oviin | Muovinen dokumenttitasku, DRA | 183 |
| METALLINEN DOKUMENTTITASKU | Kaikkiin ulko-oviin | Metallinen dokumenttitasku, asennus oveen, DRB | 183 |
| PIIRUSTUSPÖYTÄ | Kaikkiin ulko-oviin | Piirustuspöytä, DDK | 183 |
| | | * Pöytää leveämmälle ovelle tarvitaan kaksi DCP profiilia | 184 |
| OVIKEHYKSEN ASENNUSPROFIILIT | Kaikkiin ulko-oviin | Ovikehyksen asennusprofiilit, DCP | 184 |

Teräs, kompaktikaappi

Rivikaappi ruostumaton teräs

Kompaktaappi ruostumaton teräs

MKS / MKD

MCSS / MCDS

EKSS / EKDS

| Tarpeelliset lisätarvikkeet | Sivu | Tarpeelliset lisätarvikkeet | Sivu | Tarpeelliset lisätarvikkeet | Sivu |
|--|------------|--|------------|--|------------|
| Oven sarana DNH 180° | 179 | Oven sarana DNH 180° *Valmistusmateriaali Zamak | 179 | Oven sarana DNH 180° *Valmistusmateriaali Zamak | 179 |
| Oven sarana DNH 180° | 179 | <i>Ei mahdollista</i> | - | <i>Ei mahdollista</i> | - |
| <i>Ei mahdollista</i> | - | <i>Ei mahdollista</i> | - | <i>Ei mahdollista</i> | - |
| Ovistoppari, DSTP | 182 | Ovistoppari, DSTP | 182 | Ovistoppari, DSTP | 182 |
| <i>Ei mahdollista</i> | - | <i>Ei mahdollista</i> | - | <i>Ei mahdollista</i> | - |
| <i>Ei mahdollista</i> | - | <i>Ei mahdollista</i> | - | <i>Ei mahdollista</i> | - |
| <i>Ei mahdollista</i> | - | <i>Ei mahdollista</i> | - | <i>Ei mahdollista</i> | - |
| Oven tukipyörä, DW | 182 | Oven tukipyörä, DW | 182 | Oven tukipyörä, DW | 182 |
| <i>Ei mahdollista</i> | - | <i>Ei mahdollista</i> | - | <i>Ei mahdollista</i> | - |
| <i>Ei mahdollista</i> | - | <i>Ei mahdollista</i> | - | <i>Ei mahdollista</i> | - |
| Muovinen oven ohjain, DPSL | 182 | Muovinen oven ohjain, DPSL | 182 | Muovinen oven ohjain, DPSL | 182 |
| <i>Ei mahdollista</i> | - | <i>Ei mahdollista</i> | - | <i>Ei mahdollista</i> | - |
| <i>Ei mahdollista</i> | - | <i>Ei mahdollista</i> | - | <i>Ei mahdollista</i> | - |
| Muovinen dokumenttitasku, DRA | 183 | Muovinen dokumenttitasku, DRA | 183 | Muovinen dokumenttitasku, DRA | 183 |
| Metallinen dokumenttitasku, asennus oveen, DRB | 183 | Metallinen dokumenttitasku, asennus oveen, DRB Saatavana myös ruostumattomasta teräksestä valmistettuna versiona | 183 | Metallinen dokumenttitasku, asennus oveen, DRB Saatavana myös ruostumattomasta teräksestä valmistettuna versiona | 183 |
| Piirustuspöytä, DDK * Pöytää leveämmälle ovelle tarvitaan kaksi DCP profiilia | 183 184 | Piirustuspöytä, DDK * Pöytää leveämmälle ovelle tarvitaan kaksi DCP profiilia * Teräs, maalattu RAL 7035 | 183 184 | Piirustuspöytä, DDK * Pöytää leveämmälle ovelle tarvitaan kaksi DCP profiilia * Teräs, maalattu RAL 7035 | 183 184 |
| Ovikehyksen asennusprofiilit, DCP | 184 | Ovikehyksen asennusprofiilit, DCP | 184 | Ovikehyksen asennusprofiilit, DCP | 184 |

Lattiakaapit

Teräsvalikoima

Lisätarvikkeet | Kokokorkea ovi

Vakio-ovi, DN

| | |
|-------------------------|---|
| Kuvaus: | Vakio-ovi varustettuna kaksilehtisellä 3 mm lukkojärjestelmällä ja oven runkokehikolla. Oven lisävarustesarja DNMK (saranat, salpatangon tarraimet) pitää tilata erikseen. Mahdollistaa lukitusohjelman kaikki optiot ja 180° saranat. Sopii MC- ja MK-sarjan kaappeihin. |
| Materiaali: | 2 mm teräs. |
| Maks. kuorma: | 800 N. |
| Pintakäsittely: | RAL 7035 pulverimaali. |
| Asennussuositus: | Käytä DNMK asennussarjaa jos ovea ei ole ollut aikaisemmin. |
| Pakkaus koko: | 1 kpl. |

Tavallinen ovi

| K | L | Osa nro. |
|------|------|----------|
| 1100 | 600 | DN1106R5 |
| 1200 | 600 | DN1206R5 |
| 1200 | 800 | DN1208R5 |
| 1400 | 600 | DN1406R5 |
| 1400 | 800 | DN1408R5 |
| 1600 | 600 | DN1606R5 |
| 1600 | 800 | DN1608R5 |
| 1600 | 1000 | DN1610R5 |
| 1800 | 500 | DN1805R5 |
| 1800 | 600 | DN1806R5 |
| 1800 | 800 | DN1808R5 |
| 1800 | 1000 | DN1810R5 |
| 2000 | 500 | DN2005R5 |
| 2000 | 600 | DN2006R5 |
| 2000 | 800 | DN2008R5 |
| 2000 | 1000 | DN2010R5 |
| 2200 | 600 | DN2206R5 |
| 2200 | 800 | DN2208R5 |

Vasen ovi

| K | L | Osa nro. |
|------|-----|-----------|
| 1200 | 600 | DN1206LR5 |
| 1400 | 500 | DN1405LR5 |
| 1400 | 600 | DN1406LR5 |
| 1600 | 600 | DN1606LR5 |
| 1800 | 400 | DN1804LR5 |
| 1800 | 500 | DN1805LR5 |
| 1800 | 600 | DN1806LR5 |
| 1800 | 800 | DN1808LR5 |
| 2000 | 400 | DN2004LR5 |
| 2000 | 500 | DN2005LR5 |
| 2000 | 600 | DN2006LR5 |
| 2000 | 800 | DN2008LR5 |
| 2200 | 500 | DN2205LR5 |
| 2200 | 600 | DN2206LR5 |

Oikea ovi

| K | L | Osa nro. |
|------|-----|-----------|
| 1200 | 600 | DN1206RR5 |
| 1400 | 500 | DN1405RR5 |
| 1400 | 600 | DN1406RR5 |
| 1600 | 600 | DN1606RR5 |
| 1800 | 400 | DN1804RR5 |
| 1800 | 500 | DN1805RR5 |
| 1800 | 600 | DN1806RR5 |
| 1800 | 800 | DN1808RR5 |
| 2000 | 400 | DN2004RR5 |
| 2000 | 500 | DN2005RR5 |
| 2000 | 600 | DN2006RR5 |
| 2000 | 800 | DN2008RR5 |
| 2200 | 500 | DN2205RR5 |
| 2200 | 600 | DN2206RR5 |



Normaaliovet, DNSS

| | |
|-------------------------|--|
| Kuvaus: | Standardi ovi varustettuna kaksilehtisellä 3 mm lukkojärjestelmällä ja oven runkokehikolla. Oven lisävarustesarja DNMS (saranat, salpatangon tarraimet) pitää tilata erikseen. Mahdollistaa lukitusohjelman kaikki optiot ja 180° saranat. |
| Materiaali: | 2 mm AISI 304 ruostumaton teräs / AISI 316L (pyydettyessä). |
| Maks. kuorma: | 800 N. |
| Pintakäsittely: | Ruostumaton teräs karheus 400. |
| Pakkaus koko: | 1 kpl. |
| Asennussuositus: | Jos ei ovea aikaisemmin käytä DNMS saranoita. |

Yksittäisovi

| K | L | Osa nro. |
|------|------|----------|
| 1400 | 800 | DNSS1408 |
| 1600 | 600 | DNSS1606 |
| 1600 | 800 | DNSS1608 |
| 1600 | 1000 | DNSS1610 |
| 1800 | 600 | DNSS1806 |
| 1800 | 800 | DNSS1808 |
| 1800 | 1000 | DNSS1810 |
| 2000 | 600 | DNSS2006 |
| 2000 | 800 | DNSS2008 |
| 2000 | 1000 | DNSS2010 |

Vasen ovi

| K | L | Osa nro. |
|------|------|-----------|
| 1200 | 1200 | DNSS1212L |
| 1600 | 1200 | DNSS1612L |
| 1800 | 1000 | DNSS1810L |
| 1800 | 1200 | DNSS1812L |
| 1800 | 1600 | DNSS1816L |
| 2000 | 1200 | DNSS2012L |
| 2000 | 1600 | DNSS2016L |

Oikea ovi

| K | L | Osa nro. |
|------|------|-----------|
| 1200 | 1200 | DNSS1212R |
| 1600 | 1200 | DNSS1612R |
| 1800 | 1000 | DNSS1810R |
| 1800 | 1200 | DNSS1812R |
| 1800 | 1600 | DNSS1816R |
| 2000 | 1200 | DNSS2012R |
| 2000 | 1600 | DNSS2016R |

Jos mitään ovea ei ole ollut asennettuna aiemmin, käytä saranan asennussarjaa DMK01.



Lattiakaapit

Teräsvalikoima

Lisätarvikkeet | Kokokorkea ovi

Lasiovi, DNG

| | |
|--------------------------|---|
| Kuvaus: | Vakio-ovi varustettuna kirkkaalla turvalasilla, jotta kaappiin näkisi sisälle. Varustettu kaksilehtisellä 3 mm lukkojärjestelmällä ja ovikehyksellä. Mahdollistaa lukitusohjelman kaikki optiot. Sopii MC- ja MK-sarjan kaappeihin. |
| Materiaali: | Ovikehys: 2 mm teräs. Laiteikkuna: 4 mm kirkas turvalasi. |
| Pintakäsittely: | RAL 7035 pulverimaali. |
| Kotelointiluokka: | IP 55 TYPE 12 IK 07. |
| Pakkaus koko: | 1 kpl. |
| Asennussuositus: | Käytä DNMK01 asennussarjaa jos ovea ei ole ollut aikaisemmin. |

| Kotelolle | | | |
|-----------|-----|--|-----------|
| K | L | | Osa nro. |
| 1100 | 600 | | DNG1106R5 |
| 1200 | 600 | | DNG1206R5 |
| 1200 | 800 | | DNG1208R5 |
| 1400 | 600 | | DNG1406R5 |
| 1400 | 800 | | DNG1408R5 |
| 1600 | 600 | | DNG1606R5 |
| 1600 | 800 | | DNG1608R5 |
| 1800 | 600 | | DNG1806R5 |
| 1800 | 800 | | DNG1808R5 |
| 2000 | 600 | | DNG2006R5 |
| 2000 | 800 | | DNG2008R5 |
| 2200 | 600 | | DNG2206R5 |
| 2200 | 800 | | DNG2208R5 |



Lasiovi, DNGS

| | |
|--------------------------|---|
| Kuvaus: | Vakio-ovi varustettuna kirkkaalla turvalasilla mahdollistaa näkymän kaappiin. Varustettu kaksilehtisellä 3 mm lukolla. Mahdollista käyttää muitakin vakiolukkoja. |
| Materiaali: | Runko: 2 mm AISI 304 ruostumaton teräs, AISI 316L (pyydettyessä). 4 mm kirkas turvalasi. |
| Pintakäsittely: | Ruostumaton teräs karheus 400. |
| Kotelointiluokka: | IP 55 TYPE 12, 13 IK 07. |
| Asennussuositus: | Käytä DNMKS asennussarjaa jos ei aikaisemmin ole ollut ovea. |
| Pakkaus koko: | 1 kpl. |

| Kotelolle | | Näkymäalue | | |
|-----------|------|------------|-----|----------|
| K | L | h | w | Osa nro. |
| 1400 | 800 | 1176 | 615 | DNGS1408 |
| 1600 | 600 | 1376 | 415 | DNGS1606 |
| 1600 | 800 | 1376 | 615 | DNGS1608 |
| 1600 | 1000 | 1376 | 815 | DNGS1610 |
| 1800 | 600 | 1576 | 415 | DNGS1806 |
| 1800 | 800 | 1576 | 615 | DNGS1808 |
| 1800 | 1000 | 1576 | 815 | DNGS1810 |
| 2000 | 600 | 1776 | 415 | DNGS2006 |
| 2000 | 800 | 1776 | 615 | DNGS2008 |
| 2000 | 1000 | 1776 | 815 | DNGS2010 |



Oviasennussarja, DNMK

Kuvaus: Oven asennussarja lattiakaapeille (teräs). Tarvitaan ovea asennettaessa. Tarvitaan vain, kun kohteessa ei ennen ole ollut asennettuna ovea.

Pakkaus koko: 1 täydellinen sarja saranoita, salpatanko, tarraimet ja asennustarvikkeet.

| Kuvaus | Osa nro. |
|------------------------|----------|
| yksiovisiin kaappeihin | DNMK01 |
| kaksoisovikaappeihin | DNMK02 |



Ovenasennussarja, lattiakaapit ruostumaton teräs, DNMKS

Kuvaus: Ovenasennussarja ruostumattomille lattiakaapeille. Tarvitaan oven asennukseen jos ovea ei ole ollut ennestään.

Pakkaus koko: 1 täydellinen sarja, lukitustapit ja asennustarvikkeet

| Kuvaus | Osa nro. |
|------------------------|----------|
| yksiovisiin kaappeihin | DNMKS01 |
| kaksoisovikaappeihin | DNMKS02 |



Oven saranat 180°, DHN

Kuvaus: Säädettävät oven saranat jotka mahdollistavat oven avaamisen 180°. Vaatii työstämistä.

Materiaali: Painevaluseos.

Pintakäsittely: Struktuuripintainen sininen.

Maks. kuorma: 800 N (sarja).

Pakkaus koko: 4 saranaa ja asennustarvikkeet.

| Osa nro. |
|----------|
| DHN180N |

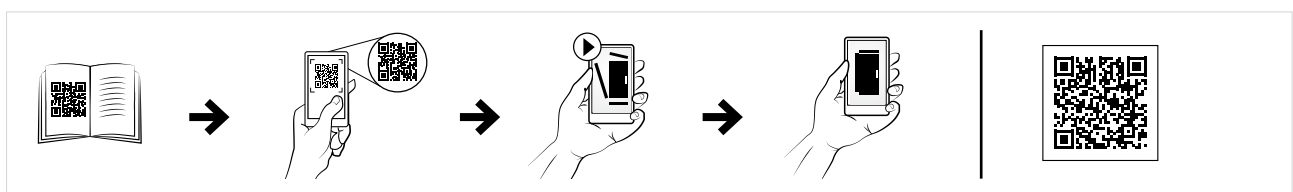

Lattiakaapit

Teräsvalikoima

Lisätarvikkeet | Kokokorkea ovi

Sivuovi, DNS

Kuvaus: Korvaa sivulevyn SPM. Helppo pääsy kaapin sisällä oleville laitteille tai kun kaapit on yhdistetty taustat vastakkain. Lukko: vakio kaksilehtinen 3 mm lukko, mikä mahdollistaa kaikki lukko-optiot. Oven kehys optiona.

Materiaali: 2 mm teräs.

Pintakäsittely: RAL 7035 pulverimaali.

Kotelointiluokka: IP 55 | TYPE 12 | IK 10.

Pakkaus koko: 1 ovi mukaan lukien asennuskehys.

| K | L | Osa nro. |
|------|-----|-----------|
| 1800 | 500 | DNS1805R5 |
| 1800 | 600 | DNS1806R5 |
| 2000 | 500 | DNS2005R5 |
| 2000 | 600 | DNS2006R5 |



Sisäovi, DI

Kuvaus: Sisäovi tarjoaa varusteille saranoidun asennuspinnan vakio- tai lasioven takana. Ovien välissä on käytettävissä 80 mm asennustila, kun sisäovi on asennettu etuosaan. Sisäoven paikka on syvyyssäädettävä 25 mm porrastuksella. Asennuslevy sisäoven takana jää käytettäväksi normaaliasennuksiin. Ovi on varustettu kahdella 3 mm kaksilehtisellä lukolla ja muovikahvoilla.

Materiaali: 1.5 mm teräs.

Pintakäsittely: RAL 7035 pulverimaali.

Pakkaus koko: Ovi asennustarvikkeineen.

| Kotelolle | | |
|-----------|-----|----------|
| K | L | Osa nro. |
| 1200 | 600 | DI1206R5 |
| 1200 | 800 | DI1208R5 |
| 1400 | 600 | DI1406R5 |
| 1400 | 800 | DI1408R5 |
| 1600 | 600 | DI1606R5 |
| 1600 | 800 | DI1608R5 |
| 1800 | 600 | DI1806R5 |
| 1800 | 800 | DI1808R5 |
| 2000 | 600 | DI2006R5 |
| 2000 | 800 | DI2008R5 |
| 2200 | 600 | DI2206R5 |
| 2200 | 800 | DI2208R5 |

Muut koot pyydettyessä.



01

Lattiakaapit



Lattiakaapit

Teräsvalikoima

Lisätarvikkeet | Kokokorkea ovi

Ovenrajoitin, DSTP

Kuvaus: Oven lukitsemiseksi aukiasentoon. Asennetaan suoraan oven kehikkoon ja kaapin profilliin. Sallii oven avautumisen 110°.

Pakkaus koko: 1 kpl asennustarvikkeeseen.

| Materiaali | Osa nro. |
|------------------------|------------|
| Sinkitty teräslevy | DSTP02 |
| Ruostumaton teräs 316L | DSTP02-316 |

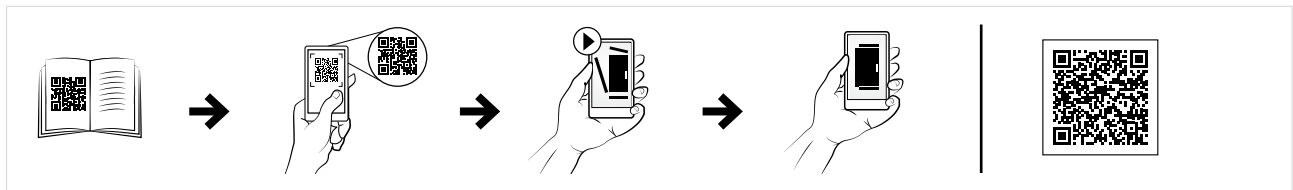
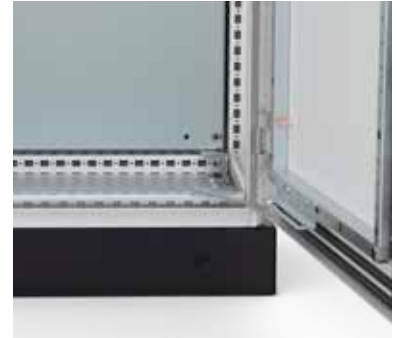

Oven tukipyörä, DW

Kuvaus: Raskaasti varustettujen (jäähdytysyksiköt jne.) oven sulkemista ja paikoittumista helpottamaan. Asennetaan suoraan oven kehikon alareunaan. Suositellaan kun oven kalusteiden paino on enemmän kuin 30 kg.

Pakkaus koko: 2 kpl ja asennustarvikkeet.

| Osa nro. |
|----------|
| DW01 |



Oven ohjain muovinen, DPSL

Kuvaus: Helpottaa oven keskittämisessä kun epätasainen lattia, helpottaa oven sulkemista kun painoa ovesa (esim. jäähdytin). Asennetaan suoraan oven ala- ja yläosaan. Suositellaan kun ovesa on enemmän kuin 30 kg painoa.

Pakkaus koko: 2 muovista ohjainta ja asennustarvikkeet.

| Osa nro. |
|----------|
| DPSL01 |



Dokumenttitasku, DRB

Kuvaus: Suuri teräksinen dokumenttitasku kiinnitetään suoraan ovekehykseen. Hyötisyvyys: 68 mm.

Pintakäsittely: RAL 7035 pulverimaali.

Pakkaus koko: 1 kpl asennustarvikkeineen.

| Kuvaus | Materiaali | Osa nro. |
|--|--------------|-----------|
| Vakiomallinen dokumenttitasku, leveys 300 mm | 1.5 mm teräs | DRB0303R5 |
| 600 mm:n oviin | 1.5 mm teräs | DRB600R5 |
| 800 mm: n oville | 1.5 mm teräs | DRB800R5 |



Dokumenttitasku, DRBS

Kuvaus: Suuri teräksinen dokumenttitasku kiinnitetään suoraan ovekehykseen. Hyötisyvyys: 68 mm.

Pintakäsittely: Ruostumaton teräs karheus 400.

Pakkaus koko: 1 kpl asennustarvikkeineen.

| Kuvaus | Materiaali | Osa nro. |
|--|------------------------|----------------|
| Vakiomallinen dokumenttitasku, leveys 300 mm | Ruostumaton teräs 316L | DRBS03030-316L |
| 800 mm: n oville | Ruostumaton teräs 316L | DRBS0800-316L |
| 1000 mm: n oville | Ruostumaton teräs 316L | DRBS1000-316L |



Dokumenttitasku, DRA

Kuvaus: Tarrakiinnitettävä, DIN A4 -koolle.

Hyötisyvyys: 30 mm.

Materiaali: Kestomuovia.

Pintakäsittely: RAL 7035.

Pakkaus koko: 1 dokumenttitasku ja kaksipuolinen teippi.

| Osa nro. |
|----------|
| DRA04 |



Lattiakaapit

Teräsvalikoima

Lisätarvikkeet | Kokokorkea ovi

Piirustuspöytä, DDK

- Kuvaus:** Suoraan oven kehikseen asennettuna tarjoaa kiinteän tason dokumenteille tai tietokone- tai mittalaitteille. Pöytä voidaan helposti kääntää ja lukita oven kehiksen sisään. Automaattinen turvallinen lukitusjärjestelmä lukitsee pöydän 55°, 70° ja 90° kulmaan. DDK800R5 piirustuspöytä voidaan asentaa myös 1000 mm leveään oven käyttämällä DCP1002 lisävarustetta.
- Materiaali:** 1,35 mm teräs.
- Pintakäsittely:** RAL 7035 pulverimaali.
- Pakkaus koko:** 1 kpl asennustarvikkeineen.

| L | Osa nro. |
|-----|----------|
| 600 | DDK600R5 |
| 800 | DDK800R5 |



Asennuskiskot ovikehykseen, DCP

- Kuvaus:** Vaakaprofiilikiskot 25 mm jaon rei'ityksellä. Sopii suoraan ovikehykseen. Valaisimien helppoon asennukseen CNT05 ruuveja käyttäen 4,5 mm tai 6,5 mm rei'itykseen.
- Materiaali:** 2 mm sinkitty teräs.
- Pakkaus koko:** 20 tankoa ja asennustarvikkeet.

| L | Osa nro. |
|------|----------|
| 400 | DCP402 |
| 500 | DCP502 |
| 600 | DCP602 |
| 800 | DCP802 |
| 1000 | DCP1002 |



Kaapelin asennusputki, CON

- Kuvaus:** Taipuisa ja varma suoja kaapeleille, jotka kulkevat ovesta tai kääntökehiksestä kaapin sisälle. Hyvin taipuisa ja halogeenivapaa.
- Materiaali:** Polyeteleeni.
- Asennussuositus:** Lisää CONH kun asennetaan suoraan profiileihin.
- Pakkaus koko:** 25 m.

| Halkaisija | Osa nro. |
|------------|----------|
| 16 | CON16 |
| 29 | CON29 |
| 36 | CON36 |
| 48 | CON48 |



Kaapelin asennusputken yleispidike, CONH

| | |
|----------------------|---|
| Kuvaus: | Yleispidike CON -asennusputkelle. Voidaan asentaa vaakaan tai pystyyn mihin tahansa 25 mm rei'itykseen oven kehikkoon, kaapin kehikkoon tai lisävarusteen profiiliin. |
| Materiaali: | Polykarbonaatti. |
| Pakkaus koko: | 10 kpl. |

| Halkaisija | Osa nro. |
|------------|----------|
| 16 | CONH16 |
| 29 | CONH29 |
| 36 | CONH36 |
| 48 | CONH48 |

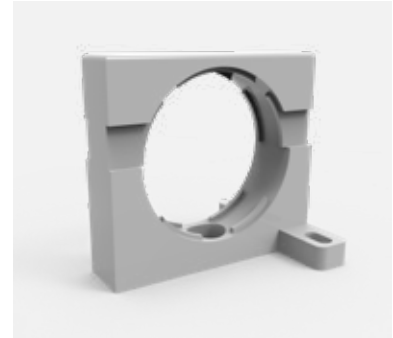

Ovikytkin, DSW

| | |
|-----------------------------|---|
| Kuvaus: | Ovikytkin aktivoi minkä tahansa sähköisen laitteen (valaistus, merkinanto, hälytys jne.). Voidaan kiinnittää kaapin kalustamisen jälkeen, jotta oviaukko pysyisi vapaana. Kiinnitetään kaappien rungon sisäpuoliseen rei'itykseen lattiakaapeissa. Kaapelin sisäänmeno M20. |
| Kytentäkapasiteetti: | 3 A / 240V. |
| Hyväksynät: | CE, cCSAus, CCC. |
| Pakkaus koko: | 1 kpl asennustarvikkeineen. |

| Osa nro. |
|----------|
| DSW01 |



Näppäintaso, UKT

| | |
|------------------------|---|
| Kuvaus: | Saranoitu näppäintaso ulosvedettävällä hiiralustalla (ok tai vk). Paneeli tarvikkeineen. Kun on taso auki niin on pölyn pääsy kaappiin estetty. |
| Materiaali: | Teräs 1,75 mm. |
| Pintakäsittely: | RAL 7035 pulverimaalaus. |
| Pakkaus koko: | Ovi saranoilla, lukko, näppäimistön asennustarvikkeet, hiiralusta ja asennustarvikkeet. |

| K | L | Osa nro. |
|-----|-----|----------|
| 250 | 600 | UKT06R5 |
| 250 | 800 | UKT08R5 |



Lattiakaapit

Teräsvalikoima

Lisätarvikkeet | Kokokorkea ovi

Alumiinikehyksinen lasiovi, ADA

Kuvaus: Korvaa teräsoven. Voidaan käyttää yhdessä kääntökehyksen, moduuliuukotetun levyn ja sisäoven kanssa. 3 mm-lukko voidaan vaihtaa mihin tahansa lukkopesään tai kahvaan. Lisää kotelon syvyyttä 10 mm (ADA) tai 35 mm (ADAB). Voidaan käyttää myös tarkkailuikkunana käytettäessä yhdessä ADAMK/ADABMK asennussarjan kanssa.

Materiaali: Alumiini ja 3 mm akryylilasi.

Pintakäsittely: Eloksoitu alumiini.

Kotelointiluokka: IP 54.

Pakkaus koko: 1 ovi asennustarvikkeineen.

| Kotelolle | | Näkymäalue | | Lukkoja | Osa nro. |
|-----------|-----|------------|-----|---------|----------|
| K | L | h | w | | |
| 300 | 300 | 226 | 226 | 1 | ADA03030 |
| 400 | 300 | 326 | 226 | 1 | ADA04030 |
| 400 | 400 | 326 | 326 | 1 | ADA04040 |
| 400 | 600 | 326 | 526 | 1 | ADA04060 |
| 500 | 300 | 426 | 226 | 1 | ADA05030 |
| 500 | 400 | 426 | 326 | 1 | ADA05040 |



Lasiovi alumiinikehys, ADAB

Kuvaus: Laiteikkunaa käytetään yhdessä ADABMK kanssa. 3 mm DIN-lukko voidaan vaihtaa mihin tahansa lukkopesään tai kahvaan. Lisää kotelon syvyyttä 35 mm.

Materiaali: Alumiini ja 3 mm akryylilasi.

Pintakäsittely: Eloksoitu alumiini.

Kotelointiluokka: IP 54.

Pakkaus koko: 1 laiteikkuna.

| Kotelolle | | Näkymäalue | | Lukkoja | Osa nro. |
|-----------|-----|------------|-----|---------|-----------|
| K | L | h | w | | |
| 600 | 400 | 522 | 322 | 2 | ADAB06040 |
| 600 | 600 | 522 | 522 | 2 | ADAB06060 |
| 600 | 800 | 522 | 722 | 2 | ADAB06080 |
| 700 | 500 | 622 | 422 | 2 | ADAB07050 |
| 800 | 600 | 722 | 522 | 2 | ADAB08060 |
| 1000 | 800 | 922 | 722 | 2 | ADAB10080 |
| 1200 | 600 | 1122 | 522 | 2 | ADAB12060 |
| 1200 | 800 | 1122 | 722 | 2 | ADAB12080 |



Asennussarjat, ADAMK/ADABMK

Kuvaus: Tämän asennussarjan avulla, lasiovia ADA/ADAB voidaan käyttää tarkkailuikkunoina kotelon millä tahansa pinnoilla näyttöjen ja muiden ohjauslaitteiden suojaamiseksi.

| kohde | Osa nro. |
|-------|----------|
| ADA | ADAMK |
| ADAB | ADABMK |



01

Lattiakaapit

1

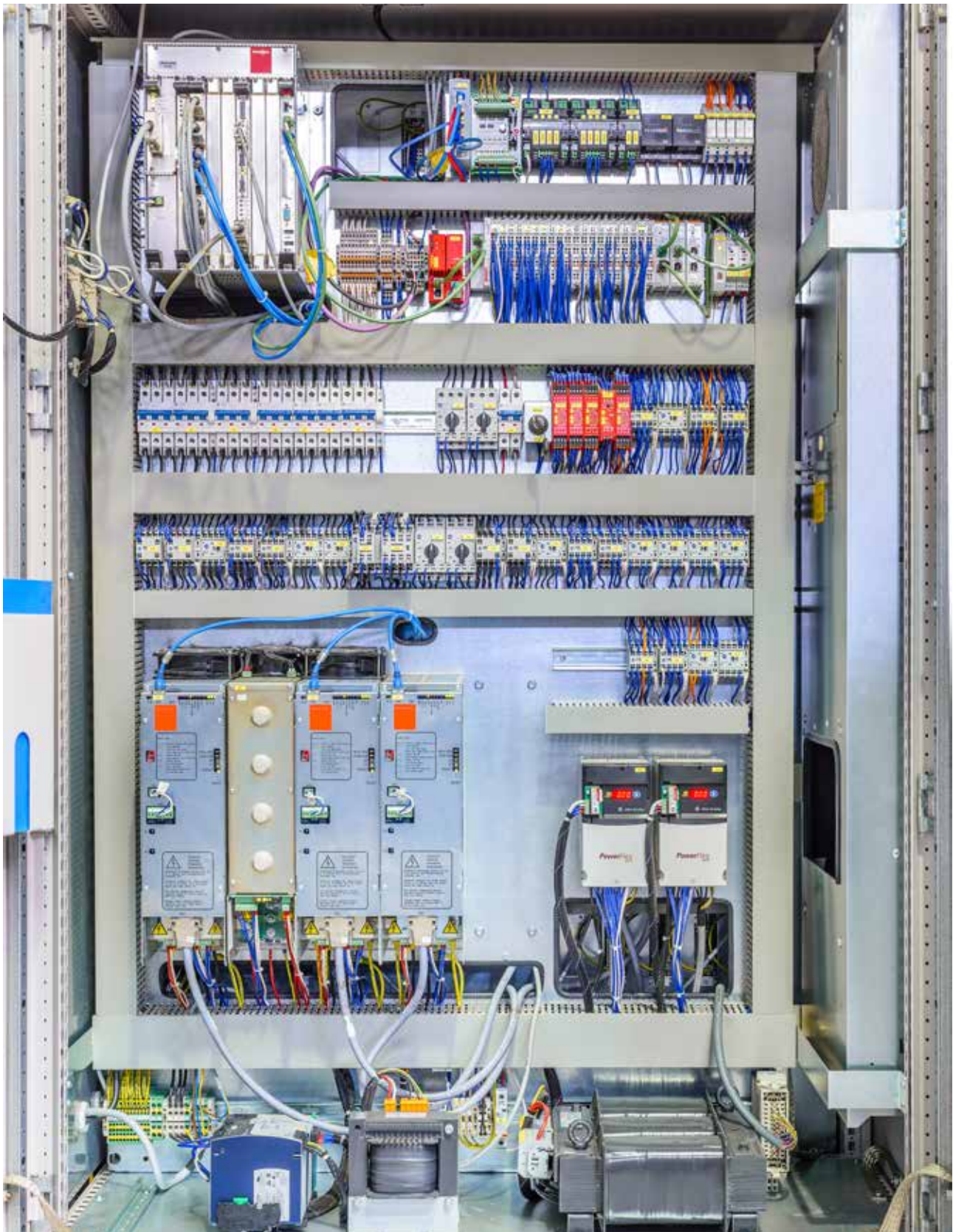

Lattiakaapit

Teräsvalikoima

Lisätarvikkeet | Lukitus

Lukitusjärjestelmät täysikorkeille oville

Teräs, rivitettävä kaappi

MCS / MCD

Tarpeelliset lisätarvikkeet

Sivu

| VAKIO LUKONSUOJUS | Lukkopesä kaksilehtinen 3 mm | <i>Lisätarvikkeita ei tarvita</i> | - |
|--|---|---|------------|
| | Muut lukkopesät Eldonin valikoimasta | Vakiolukon lukkopesä, LI | 196 |
| KÄÄNTÖKAHVA SYLINDERILUKOLLE, ILMAN LUKITUSTA | Neliö, kolmio tai 2-lehtinen lukkopesä | Kääntökahvan suojus, LLH501N | 196 |
| | | Lukkopesä kääntökahvaan, LHC523/LHC524/LHC526/LHC527/LHC528/LHC529 | 197 |
| | Ronis avain C21323 | Kääntökahvan suojus, LLH501N | 196 |
| | | Lukkopesä kääntökahvaan, LHC522 | 197 |
| | Daimler Benz | Kääntökahvan suojus, LLH501N | 196 |
| | | Lukkopesä kääntökahvaan, LHC530 | 197 |
| Painonappi | Kääntökahvan suojus, LLH501N Lukkopesä kääntökahvaan, LHC536 | 196 197 | |
| Muut avainnumerot kysyttäessä | Kääntökahvan suojus, LLH501N Lukkopesä kääntökahvaan, LHCXXX | 196 197 | |
| KÄÄNTÖKAHVA SYLINDERILUKOLLE, LUKITUKSELLA | Neliö, kolmio tai 2-lehtinen lukkopesä | Kääntökahvan suojus, LLH503N | 196 |
| | | Lukkopesä kääntökahvaan, LHC523/LHC524/LHC526/LHC527/LHC528/LHC529 | 197 |
| | Ronis avain C21323 | Kääntökahvan suojus, LLH503N | 196 |
| | | Lukkopesä kääntökahvaan, LHC522 | 197 |
| | Daimler Benz | Kääntökahvan suojus, LLH503N | 196 |
| | | Lukkopesä kääntökahvaan, LHC530 | 197 |
| Painonappi | Kääntökahvan suojus, LLH503N Lukkopesä kääntökahvaan, LHC536 | 196 197 | |
| Muut avainnumerot kysyttäessä | Kääntökahvan suojus, LLH503N Lukkopesä kääntökahvaan, LHCXXX | 196 197 | |
| KÄÄNTÖKAHVA | Ronis avain C21323 | Kääntökahvan suojus, LLH502N Lukkopesä kääntökahvaan, LHC521 | 196 197 |
| | Peitelevy, MMG. Käytetään käyttämättömien aukkojen peittoon. | Kääntökahvan suojus, LLH502N Lukkopesä kääntökahvaan, LHC533 | 196 197 |

Teräs, kompaktikaappi

Rivikaappi ruostumaton teräs

Kompaktikaappi ruostumaton teräs

MKS / MKD

MCSS / MCDS

EKSS / EKDS

| Tarpeelliset lisätarvikkeet | Sivu | Tarpeelliset lisätarvikkeet | Sivu | Tarpeelliset lisätarvikkeet | Sivu |
|---|------------|---|------------|---|------------|
| <i>Lisätarvikkeita ei tarvita</i> | - | <i>Lisätarvikkeita ei tarvita</i> | - | <i>Lisätarvikkeita ei tarvita</i> | - |
| Vakiolukon lukkopesä, LI | 196 | Vakiolukon lukkopesä, LI | 196 | Vakiolukon lukkopesä, LI | 196 |
| Kääntökahvan suojus, LLH501N Lukkopesä kääntökahvaan, LHC523/LHC524/LHC526/LHC527/ LHC528/LHC529 | 197 197 | Kääntökahvan suojus, LLHS501N Lukkopesä kääntökahvaan, LHC523/LHC524/LHC526/LHC527/ LHC528/LHC529 | 197 197 | Kääntökahvan suojus, LLHS501N Lukkopesä kääntökahvaan, LHC523/LHC524/LHC526/LHC527/ LHC528/LHC529 | 197 197 |
| Kääntökahvan suojus, LLH501N Lukkopesä kääntökahvaan, LHC522 | 196 197 | Kääntökahvan suojus, LLHS501N Lukkopesä kääntökahvaan, LHC522 | 197 197 | Kääntökahvan suojus, LLHS501N Lukkopesä kääntökahvaan, LHC522 | 197 197 |
| Kääntökahvan suojus, LLH501N Lukkopesä kääntökahvaan, LHC530 | 196 197 | Kääntökahvan suojus, LLHS501N Lukkopesä kääntökahvaan, LHC530 | 197 197 | Kääntökahvan suojus, LLHS501N Lukkopesä kääntökahvaan, LHC530 | 197 197 |
| Kääntökahvan suojus, LLH501N Lukkopesä kääntökahvaan, LHC536 | 196 197 | Kääntökahvan suojus, LLHS501N Lukkopesä kääntökahvaan, LHC536 | 197 197 | Kääntökahvan suojus, LLHS501N Lukkopesä kääntökahvaan, LHC536 | 197 197 |
| Kääntökahvan suojus, LLH501N Lukkopesä kääntökahvaan, LHCXXX | 196 197 | Kääntökahvan suojus, LLHS501N Lukkopesä kääntökahvaan, LHCXXX | 197 197 | Kääntökahvan suojus, LLHS501N Lukkopesä kääntökahvaan, LHCXXX | 197 197 |
| Kääntökahvan suojus, LLH503N Lukkopesä kääntökahvaan, LHC523/LHC524/LHC526/LHC527/ LHC528/LHC529 | 196 197 | Kääntökahvan suojus, LLH503N Lukkopesä kääntökahvaan, LHC523/LHC524/LHC526/LHC527/ LHC528/LHC529 * RAL 5013 | 196 197 | Kääntökahvan suojus, LLH503N Lukkopesä kääntökahvaan, LHC523/LHC524/LHC526/LHC527/ LHC528/LHC529 * RAL 5013 | 196 197 |
| Kääntökahvan suojus, LLH503N Lukkopesä kääntökahvaan, LHC522 | 196 197 | Kääntökahvan suojus, LLH503N Lukkopesä kääntökahvaan, LHC522 * RAL 5013 | 196 197 | Kääntökahvan suojus, LLH503N Lukkopesä kääntökahvaan, LHC522 * RAL 5013 | 196 197 |
| Kääntökahvan suojus, LLH503N Lukkopesä kääntökahvaan, LHC530 | 196 197 | Kääntökahvan suojus, LLH503N Lukkopesä kääntökahvaan, LHC530 * RAL 5013 | 196 197 | Kääntökahvan suojus, LLH503N Lukkopesä kääntökahvaan, LHC530 * RAL 5013 | 196 197 |
| Kääntökahvan suojus, LLH503N Lukkopesä kääntökahvaan, LHC536 | 196 197 | Kääntökahvan suojus, LLH503N Lukkopesä kääntökahvaan, LHC536 * RAL 5013 | 196 197 | Kääntökahvan suojus, LLH503N Lukkopesä kääntökahvaan, LHC536 * RAL 5013 | 196 197 |
| Kääntökahvan suojus, LLH503N Lukkopesä kääntökahvaan, LHCXXX | 196 197 | Kääntökahvan suojus, LLH503N Lukkopesä kääntökahvaan, LHCXXX * RAL 5013 | 196 197 | Kääntökahvan suojus, LLH503N Lukkopesä kääntökahvaan, LHCXXX * RAL 5013 | 196 197 |
| Kääntökahvan suojus, LLH502N Lukkopesä kääntökahvaan, LHC521 | 196 197 | Kääntökahvan suojus, LLHS502N Lukkopesä kääntökahvaan, LHC521 | 197 197 | Kääntökahvan suojus, LLHS502N Lukkopesä kääntökahvaan, LHC521 | 197 197 |
| Kääntökahvan suojus, LLH502N Lukkopesä kääntökahvaan, LHC533 | 196 197 | Kääntökahvan suojus, LLHS502N Lukkopesä kääntökahvaan, LHC533 | 197 197 | Kääntökahvan suojus, LLHS502N Lukkopesä kääntökahvaan, LHC533 | 197 197 |

Lattiakaapit

Teräsvalikoima

Lisätarvikkeet | Lukitus

Lukitusjärjestelmät täysikorkeille oville

Teräs, rivitettävä kaappi

MCS / MCD

Tarpeelliset lisätarvikkeet

Sivu

| KÄÄNTÖKAHVA | Ronis avain 2132E | Kääntökahvan suojus, LLH502N Lukkopesä kääntökahvaan, LHC5212132E | 196 197 |
|--------------------|--|--|------------|
| | Ronis avain 2132E | Kääntökahvan suojus, LLH502N Lukkopesä kääntökahvaan, LHC5213121E | 196 197 |
| | Adapteri ASSA Abloy ja TrioVing sylintereille | Kääntökahvan suojus, LLH502N Lukkopesä kääntökahvaan, LHC535 | 196 197 |
| | Ronis puolisyylinteri lukkopesän adapteri | Kääntökahvan suojus, LLH502N Lukkopesä kääntökahvaan, LHC534 | 196 197 |
| | Muut avainnumerot kysyttäessä | Kääntökahvan suojus, LLH502N Lukkopesä kääntökahvaan, LHCXXX | 196 197 |
| KÄÄNTÖKAHVA | Ronis avain C21323 | Kääntökahvan suojus, LLH504N Lukkopesä kääntökahvaan, LHC521 | 196 197 |
| | Lukkosityylinteri N°E1 (VW), ei avainta | Kääntökahvan suojus, LLH504N Lukkopesä kääntökahvaan, LHC533 | 196 197 |
| | Ronis avain C21323 | Kääntökahvan suojus, LLH504N Lukkopesä kääntökahvaan, LHC5212132E | 196 197 |
| | Ronis avain C3121E | Kääntökahvan suojus, LLH504N Lukkopesä kääntökahvaan, LHC5213121E | 196 197 |
| | Adapteri ASSA Abloy ja TrioVing sylintereille | Kääntökahvan suojus, LLH504N Lukkopesä kääntökahvaan, LHC535 | 196 197 |
| | Ronis puolisyylinteri lukkopesän adapteri | Kääntökahvan suojus, LLH504N Lukkopesä kääntökahvaan, LHC534 | 196 197 |
| | Muut avainnumerot kysyttäessä | Kääntökahvan suojus, LLH504N Lukkopesä kääntökahvaan, LHCXXX | 196 197 |
| T-VÄÄNNIN | Ilman lukkopesää | T-väännin, LLTH560CEN | 198 |
| | Ronis avain C21323 | T-väännin, LLTH560 | 198 |
| | Ronis avain C21323 | T-väännin, LLTH5602132EN | 198 |
| | Ronis avain C3121E | T-väännin, LLTH5603121EN | 198 |
| | Ronis avain C3121E | T-väännin, LLTH5603524EN | 198 |

Teräs, kompaktikaappi

Rivikaappi ruostumaton teräs

Kompaktikaappi ruostumaton teräs

MKS / MKD

MCSS / MCDS

EKSS / EKDS

| Tarpeelliset lisätarvikkeet | | Sivu | Tarpeelliset lisätarvikkeet | | Sivu | Tarpeelliset lisätarvikkeet | | Sivu |
|--|------------|------|--|------------|------|--|------------|------|
| Kääntökahvan suojus, LLH502N Lukkopesä kääntökahvaan, LHC5212132E | 196 197 | | Kääntökahvan suojus, LLHS502N Lukkopesä kääntökahvaan, LHC5212132E | 197 197 | | Kääntökahvan suojus, LLHS502N Lukkopesä kääntökahvaan, LHC5212132E | 197 197 | |
| Kääntökahvan suojus, LLH502N Lukkopesä kääntökahvaan, LHC5213121E | 196 197 | | Kääntökahvan suojus, LLHS502N Lukkopesä kääntökahvaan, LHC5213121E | 197 197 | | Kääntökahvan suojus, LLHS502N Lukkopesä kääntökahvaan, LHC5213121E | 197 197 | |
| Kääntökahvan suojus, LLH502N Lukkopesä kääntökahvaan, LHC535 | 196 197 | | Kääntökahvan suojus, LLHS502N Lukkopesä kääntökahvaan, LHC535 | 197 197 | | Kääntökahvan suojus, LLHS502N Lukkopesä kääntökahvaan, LHC535 | 197 197 | |
| Kääntökahvan suojus, LLH502N Lukkopesä kääntökahvaan, LHC534 | 196 197 | | Kääntökahvan suojus, LLHS502N Lukkopesä kääntökahvaan, LHC534 | 197 197 | | Kääntökahvan suojus, LLHS502N Lukkopesä kääntökahvaan, LHC534 | 197 197 | |
| Kääntökahvan suojus, LLH502N Lukkopesä kääntökahvaan, LHCXXX | 196 197 | | Kääntökahvan suojus, LLHS502N Lukkopesä kääntökahvaan, LHCXXX | 197 197 | | Kääntökahvan suojus, LLHS502N Lukkopesä kääntökahvaan, LHCXXX | 197 197 | |
| Kääntökahvan suojus, LLH504N Lukkopesä kääntökahvaan, LHC521 | 196 197 | | Kääntökahvan suojus, LLH504N Lukkopesä kääntökahvaan, LHC521 * RAL 5013 | 196 197 | | Kääntökahvan suojus, LLH504N Lukkopesä kääntökahvaan, LHC521 * RAL 5013 | 196 197 | |
| Kääntökahvan suojus, LLH504N Lukkopesä kääntökahvaan, LHC533 | 196 197 | | Kääntökahvan suojus, LLH504N Lukkopesä kääntökahvaan, LHC533 * RAL 5013 | 196 197 | | Kääntökahvan suojus, LLH504N Lukkopesä kääntökahvaan, LHC533 * RAL 5013 | 196 197 | |
| Kääntökahvan suojus, LLH504N Lukkopesä kääntökahvaan, LHC5212132E | 196 197 | | Kääntökahvan suojus, LLH504N Lukkopesä kääntökahvaan, LHC5212132E * RAL 5013 | 196 197 | | Kääntökahvan suojus, LLH504N Lukkopesä kääntökahvaan, LHC5212132E * RAL 5013 | 196 197 | |
| Kääntökahvan suojus, LLH504N Lukkopesä kääntökahvaan, LHC5213121E | 196 197 | | Kääntökahvan suojus, LLH504N Lukkopesä kääntökahvaan, LHC5213121E * RAL 5013 | 196 197 | | Kääntökahvan suojus, LLH504N Lukkopesä kääntökahvaan, LHC5213121E * RAL 5013 | 196 197 | |
| Kääntökahvan suojus, LLH504N Lukkopesä kääntökahvaan, LHC535 | 196 197 | | Kääntökahvan suojus, LLH504N Lukkopesä kääntökahvaan, LHC535 * RAL 5013 | 196 197 | | Kääntökahvan suojus, LLH504N Lukkopesä kääntökahvaan, LHC535 * RAL 5013 | 196 197 | |
| Kääntökahvan suojus, LLH504N Lukkopesä kääntökahvaan, LHC534 | 196 197 | | Kääntökahvan suojus, LLH504N Lukkopesä kääntökahvaan, LHC534 * RAL 5013 | 196 197 | | Kääntökahvan suojus, LLH504N Lukkopesä kääntökahvaan, LHC534 * RAL 5013 | 196 197 | |
| Kääntökahvan suojus, LLH504N Lukkopesä kääntökahvaan, LHCXXX | 196 197 | | Kääntökahvan suojus, LLH504N Lukkopesä kääntökahvaan, LHCXXX * RAL 5013 | 196 197 | | Kääntökahvan suojus, LLH504N Lukkopesä kääntökahvaan, LHCXXX * RAL 5013 | 196 197 | |
| T-väännin, LLTH560CEN | 198 | | T-väännin, LLTH560CEN * RAL 5013 | 198 | | T-väännin, LLTH560CEN * RAL 5013 | 198 | |
| T-väännin, LLTH560N | 198 | | T-väännin, LLTH560N * RAL 5013 | 198 | | T-väännin, LLTH560N * RAL 5013 | 198 | |
| T-väännin, LLTH5602132EN | 198 | | T-väännin, LLTH5602132EN * RAL 5013 | 198 | | T-väännin, LLTH5602132EN * RAL 5013 | 198 | |
| T-väännin, LLTH5603121EN | 198 | | T-väännin, LLTH5603121EN * RAL 5013 | 198 | | T-väännin, LLTH5603121EN * RAL 5013 | 198 | |
| T-väännin, LLTH5603524EN | 198 | | T-väännin, LLTH5603524EN * RAL 5013 | 198 | | T-väännin, LLTH5603524EN * RAL 5013 | 198 | |

Lattiakaapit

Teräsvalikoima

Lisätarvikkeet | Lukitus

Lukitukset osaovet

Teräs, rivitettävä kaappi

MCS / MCD

Tarpeelliset lisätarvikkeet

Sivu

| VAKIO LUKONSUOJUS | Lukkopesä kaksilehtinen 3 mm | <i>Lisätarvikkeita ei tarvita</i> | - |
|--------------------------|---|-----------------------------------|-----|
| | Muut lukkopesät Eldonin valikoimasta | Vakiolukon lukkopesä, ALIS | 328 |
| LUKKO | Kromattu lukko Ronis M21323 lukkopesällä | Lukko, ALL508 | 328 |
| | Polyamidi lukkosylinteri, avain 5333 | Lukko, ALL509 | 328 |
| | Muovinen Eldonlukko lukkopesällä, Ronis M21323 | Lukko, ALL510N | 328 |
| VÄÄNNIN | Väännin, muovi | Väännin, ALT560 | 329 |
| | Kromattu T-väännin lukkopesällä, avain M21323 | Väännin, ALT561 | 329 |
| | Kromattu väännin lukkopesällä, avain M21323 | Väännin, ALT562 | 329 |
| | Muovinen väännin lukkosylinterillä, avain 5333 | Väännin, ALT563 | 329 |
| LUKITUS | Lukitusuoja tavallisen lukon tai avainlukon kanssa | Lukitus, PLC01 | 329 |

Teräs, kompaktikaappi

Rivikaappi ruostumaton teräs

Kompaktikaappi ruostumaton teräs

MKS / MKD

MCSS / MCDS

EKSS / EKDS

| Tarpeelliset lisätarvikkeet | Sivu | Tarpeelliset lisätarvikkeet | Sivu | Tarpeelliset lisätarvikkeet | Sivu |
|-----------------------------------|------------|-----------------------------|------|-----------------------------|------|
| <i>Lisätarvikkeita ei tarvita</i> | - | <i>Ei mahdollista</i> | - | <i>Ei mahdollista</i> | - |
| Vakiolukon lukkopesä, ALIS | 328 | <i>Ei mahdollista</i> | - | <i>Ei mahdollista</i> | - |
| Lukko, ALL508 | 328 | <i>Ei mahdollista</i> | - | <i>Ei mahdollista</i> | - |
| Lukko, ALL509 | 328 | <i>Ei mahdollista</i> | - | <i>Ei mahdollista</i> | - |
| Lukko, ALL510N | 328 | <i>Ei mahdollista</i> | - | <i>Ei mahdollista</i> | - |
| Väännin, ALT560 | 329 | <i>Ei mahdollista</i> | - | <i>Ei mahdollista</i> | - |
| Väännin, ALT561 | 329 | <i>Ei mahdollista</i> | - | <i>Ei mahdollista</i> | - |
| Väännin, ALT562 | 329 | <i>Ei mahdollista</i> | - | <i>Ei mahdollista</i> | - |
| Väännin, ALT563 | 329 | <i>Ei mahdollista</i> | - | <i>Ei mahdollista</i> | - |
| Lukitus, PLC01 | 329 | <i>Ei mahdollista</i> | - | <i>Ei mahdollista</i> | - |

Lattiakaapit

Teräsvalikoima

Lisätarvikkeet | Lukitus

Avaimet

Teräs, rivitettävä kaappi

MCS / MCD

Tarpeelliset lisätarvikkeet

Sivu

| AVAIMET | | | Sivu |
|---------|---|-----------------------|------|
| | Avain 2-lehtinen 3 mm, muovi | Avain, LSK502 | 198 |
| | Avain metalli kaksolehti 3 mm | Avain, LSK503 | 198 |
| | Avain metalli kaksolehti 5 mm | Avain, LSK505 | 198 |
| | Avain metalli neliö 7 mm | Avain, LSK523 | 198 |
| | Avain metalli neliö 8 mm | Avain, LSK524 | 198 |
| | Avain metalli kolmio 7 mm | Avain, LSK526 | 198 |
| | Avain metalli kolmio 8 mm | Avain, LSK527 | 198 |
| | Ristikkoavain: 2-lehtinen 5 mm, neliö 8 mm, kolmio 8 mm ja kuusioadapteri | Ristikkoavain, LSMK01 | 198 |

Teräs, kompaktikaappi

Rivikaappi ruostumaton teräs

Kompaktikaappi ruostumaton teräs

MKS / MKD**MCSS / MCDS****EKSS / EKDS**

| Tarpeelliset lisätarvikkeet | Sivu | Tarpeelliset lisätarvikkeet | Sivu | Tarpeelliset lisätarvikkeet | Sivu |
|------------------------------------|-------------|------------------------------------|-------------|------------------------------------|-------------|
| Avain, LSK502 | 198 | Avain, LSK502 | 198 | Avain, LSK502 | 198 |
| Avain, LSK503 | 198 | Avain, LSK503 | 198 | Avain, LSK503 | 198 |
| Avain, LSK505 | 198 | Avain, LSK505 | 198 | Avain, LSK505 | 198 |
| Avain, LSK523 | 198 | Avain, LSK523 | 198 | Avain, LSK523 | 198 |
| Avain, LSK524 | 198 | Avain, LSK524 | 198 | Avain, LSK524 | 198 |
| Avain, LSK526 | 198 | Avain, LSK526 | 198 | Avain, LSK526 | 198 |
| Avain, LSK527 | 198 | Avain, LSK527 | 198 | Avain, LSK527 | 198 |
| Ristikkoavain, LSMK01 | 198 | Ristikkoavain, LSMK01 | 198 | Ristikkoavain, LSMK01 | 198 |

Lattiakaapit Teräsvalikoima

Lisätarvikkeet | Lukitus

Lukkopesät, LI

Kuvaus: Lukkopesät korvaamaan vakion kaksilehtisen 3 mm lukon.

Materiaali: Zamak.

Pakkaus koko: 1 kpl.

| Kuvaus | Osa nro. |
|-----------------|----------|
| 2-lehtinen 3 mm | LI503 |
| 2-lehtinen 5 mm | LI505 |
| Neliö 7 mm | LI523 |
| Neliö 8 mm | LI524 |
| Kolmio 7 mm | LI526 |
| Kolmio 8 mm | LI527 |
| Daimler Benz | LI530 |



Nostokahvan suojus, LLH

Kuvaus: Nostokahva LHC lukkopesälle/sylinterille.

Materiaali: Zamak.

Pakkaus koko: 1 kpl kääntökahva.

Asennussuositus: Lisää LHC lukkopesä/sylinteri kun tarpeellista.

| Kuvaus | Pintakäsittely | Yhteensopivat insertit | Osa nro. |
|-----------------|----------------|--|----------|
| Ilman lukitusta | RAL 9005 | LHC522 / LHC523 / LHC524 / LHC526 / LHC527 / LHC528 / LHC529 / LHC530 / LHC536 | LLH501N |
| Ilman lukitusta | RAL 9005 | LHC533 / LHC534 / LHC535 / LHC5212132E / LHC5213121E | LLH502N |
| Lukituksella | RAL 9005 | LHC522 / LHC523 / LHC524 / LHC526 / LHC527 / LHC528 / LHC529 / LHC530 / LHC536 | LLH503N |
| Lukituksella | RAL 9005 | LHC533 / LHC534 / LHC535 / LHC5212132E / LHC5213121E | LLH504 |

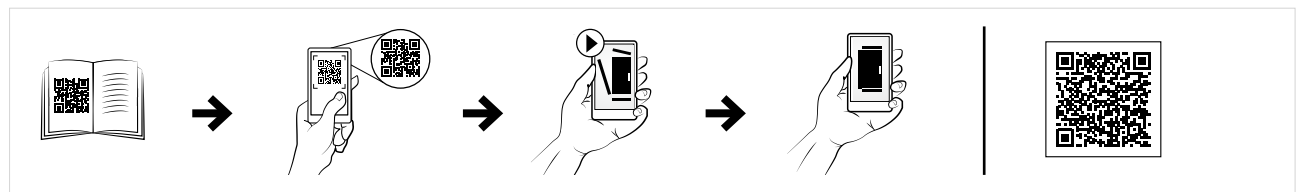

Nostokahvan suojuus, LLHS

| | |
|-------------------------|---|
| Kuvaus: | Nostokahva LHC lukkopesälle/sylinterille. |
| Materiaali: | Zamak. |
| Pakkaus koko: | 1 kpl kääntökahva. |
| Asennussuositus: | Lisää LHC lukkopesä/sylinteri kun tarpeellista. |

| Kuvaus | Pintakäsittely | Yhteensopivat insertit | Osa nro. |
|-----------------|----------------|--|----------|
| Ilman lukitusta | Chrome | LHC522 / LHC523 / LHC524 / LHC526 / LHC527 / LHC528 / LHC529 / LHC530 / LHC536 | LLHS501N |
| Ilman lukitusta | Chrome | LHC533 / LHC534 / LHC535 / LHC5212132E / LHC5213121E | LLHS502N |

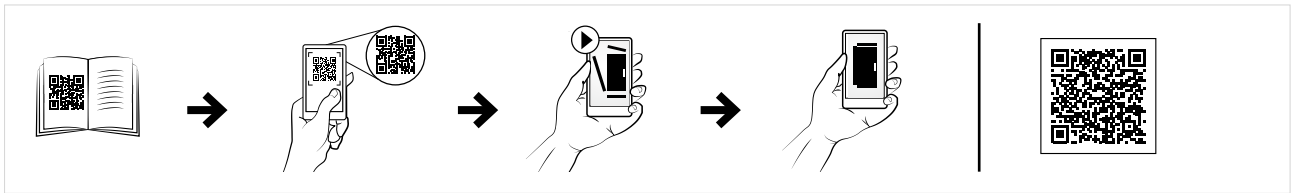

Nostokahva lukot, LHC

| | |
|----------------------|---|
| Kuvaus: | Puolisylinteri lukkopesä. Käytetään nostokahvoissa LHC. |
| Pakkaus koko: | 1 kpl. |

| Kuvaus | Kahva | Osa nro. |
|--|--------------------------|-------------|
| Puolisylinteri Ronis C21323 | LLH502N/LLHS502N/LLH504N | LHC521 |
| Sylinteri Ronis C21323 | LLH501N/LLHS501N/LLH503N | LHC522 |
| Neliö 7 mm | LLH501N/LLHS501N/LLH503N | LHC523 |
| Neliö 8 mm | LLH501N/LLHS501N/LLH503N | LHC524 |
| Kolmio 7 mm | LLH501N/LLHS501N/LLH503N | LHC526 |
| Kolmio 8 mm | LLH501N/LLHS501N/LLH503N | LHC527 |
| 2-lehtinen 3 mm | LLH501N/LLHS501N/LLH503N | LHC528 |
| 2-lehtinen 5 mm | LLH501N/LLHS501N/LLH503N | LHC529 |
| Daimler Benz | LLH501N/LLHS501N/LLH503N | LHC530 |
| Sylinteri N°E1 (VW), ei avainta | LLH502N/LLHS502N/LLH504N | LHC533 |
| Adapteri sylinterilukkoille (DIN18252) | LLH502N/LLHS502N/LLH504N | LHC534 |
| Adapteri ASSA ABLOY ja Trioving | LLH502N/LLHS502N/LLH504N | LHC535 |
| Painonappi | LLH501N/LLHS501N/LLH503N | LHC536 |
| Puolisylinteri Ronis avain 3121E | LLH502N/LLHS502N/LLH504N | LHC5212132E |
| Puolisylinteri Ronis 3121E | LLH502N/LLHS502N/LLH504N | LHC5213121E |



* Muita avainnumeroita on saatavilla pyydettyessä.

** Avaimet numero 333, 1333, EK333 ja GX130 ovat samanlaisia. **8mm neliö- ja 8mm kolmiolukkoille tilaa erikseen avain LMSK

Lattiakaapit

Teräsvalikoima

Lisätarvikkeet | Lukitus

T-kahvat, LLTH

Kuvaus: T-kahva Ronis-lukkopesällä. Saatavana ilman lukkoa.

Materiaali: Kahva: muovi. Lukko: teräs.

Pakkaus koko: 1 kpl.

| Kuvaus | Osa nro. |
|--------------------------|---------------|
| Ilman lukkoa | LLTH560CEN |
| Ronis-lukko avain C21323 | LLTH560N |
| Ronis-lukko avain 2132E | LLTH5602132EN |
| Ronis-lukko avain 3121E | LLTH5603121EN |
| Ronis-lukko avain 3524E | LLTH5603524EN |



Avaimet, LSK

Kuvaus: Avain nVent HOFFMANin logolla. Muotoilultaan helposti käsiteltävä ja saat tukevan otteen.

Pakkaus koko: 1 kpl.

| Kuvaus | Materiaali | Osa nro. |
|-----------------|------------|----------|
| 2-lehtinen 3 mm | Plastic | LSK502 |
| 2-lehtinen 3 mm | Metallic | LSK503 |
| 2-lehtinen 5 mm | Metallic | LSK505 |
| Neliö 7 mm | Metallic | LSK523 |
| Neliö 8 mm | Metallic | LSK524 |
| Kolmio 7 mm | Metallic | LSK526 |
| Kolmio 8 mm | Metallic | LSK527 |



Ristikkoavain, LSMK

Kuvaus: Ristikkoavain nVent HOFFMANin logolla käsittää useita avaimia: kaksilehtinen 5 mm, neliö 8 mm, kuusiokolo jotta voit käyttää vakioruuvaripäitä.

Materiaali: Teräs.

Pakkaus koko: 1 kpl.

| Osa nro. |
|----------|
| LSMK01 |



01

Lattiakaapit

1

Lattiakaapit

Teräsvalikoima

Lisätarvikkeet | Lukitusjärjestelmä

Lukitussarja

Teräs, rivitettävä kaappi

MCS / MCD

Tarpeelliset lisätarvikkeet

Sivu

| ASENNUS LAIPAN YHTEYDESSÄ | Kaappi | Rivitettävä kytkentäkaappi, MCF Pääoven keskinäislukitussarja, FMD | 36 202 |
|--|------------------------------------|---|--|
| | Rivitetyn kaapin kokoonpano | Rivitettävä kytkentäkaappi, MCF Lisäkaappi, MCS Pääoven keskinäislukitussarja, FMD Järjestelmän ohjain FMA* *Yksi isäntäovea kohti Lukitussarja, FMB** **Yksi orjaovea kohti (sama leveys) Orja-oven keskinäislukitussarja, FMS*** ***Yksi orjaovea kohti | 36 12 202 202 203 203 |
| OVIEN KESKINÄISLUKITUS KAHDALLE TAI USEAMMALLE OVELLE | Rivitetyn kaapin kokoonpano | Pääkaappi, MCS/MCD Orjakaappi, MCS/MCD Järjestelmän ohjain FMA* *Yksi isäntäovea kohti Lukitussarja, FMB** **Yksi orjaovea kohti (sama leveys) Orja-oven keskinäislukitussarja, FMS*** ***Yksi orjaovea kohti | 12 12 202 203 203 |

Teräs, kompaktikaappi

Rivikaappi ruostumaton teräs

Kompaktikaappi ruostumaton teräs

MKS / MKD**MCSS / MCDS****EKSS / EKDS**

| Tarpeelliset lisätarvikkeet | Sivu | Tarpeelliset lisätarvikkeet | Sivu | Tarpeelliset lisätarvikkeet | Sivu |
|-----------------------------|------|---|-------------------------------|-----------------------------|------|
| <i>Ei mahdollista</i> | - | <i>Ei mahdollista</i> | - | <i>Ei mahdollista</i> | - |
| <i>Ei mahdollista</i> | - | <i>Ei mahdollista</i> | - | <i>Ei mahdollista</i> | - |
| <i>Ei mahdollista</i> | - | Pääkaappi, MCSS/MCDS Orjakaappi, MCSS/MCDS Järjestelmän ohjain FMA* *Yksi isäntäovea kohti Lukitusarja, FMB** **Yksi orjaovea kohti (sama leveys) Orja-oven keskinäislukitusarja, FMS*** ***Yksi orjaovea kohti | 60 60 202 203 203 | <i>Ei mahdollista</i> | - |

Lattiakaapit Teräsvalikoima

Lisätarvikkeet | Lukitusjärjestelmä

Pääoven keskinäislukitussarja, FMD

Kuvaus: Lukitsee tai vapauttaa pääoven sen jälkeen, kun virta on kytketty. Yleisadapteri mahdollistaa kaikkien tunnettujen valmistajien erilaiset ovitoimilaitteet ilman muutoksia.

Materiaali: Sinkitty teräs.

Pakkaus koko: 1 kpl asennustarvikkeineen.

Osa nro.

FMD01

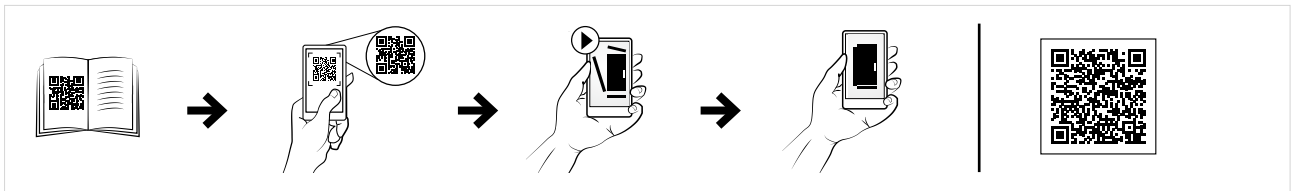

Järjestelmän ohjain, FMA

Kuvaus: Käytetään rivitettyjen kaappien installaatioissa. Aktivoi orja-ovien lukituksen, kun pääovi on suljettu. Yksi masterovea kohden.

Materiaali: Sinkitty teräs.

Pakkaus koko: 1 kpl asennustarvikkeineen.

Osa nro.

FMA01

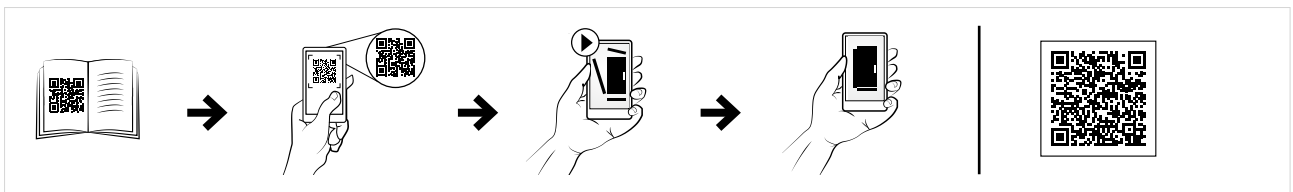

Keskinäislukitustanko, FMB

Kuvaus: MCF/MCS kaapeille. Keskinäislukitustangot kytkevät mekaanisesti kaikki orja-ovet pääoveen. Tankojen pituus vastaa kaappien oven leveyttä.

Materiaali: Sinkitty teräslevy.

Pakkaus koko: 5 kpl asennustarvikkeineen.

| L | Osa nro. |
|------|----------|
| 600 | FMB600 |
| 800 | FMB800 |
| 1000 | FMB1000 |
| 1200 | FMB1200 |

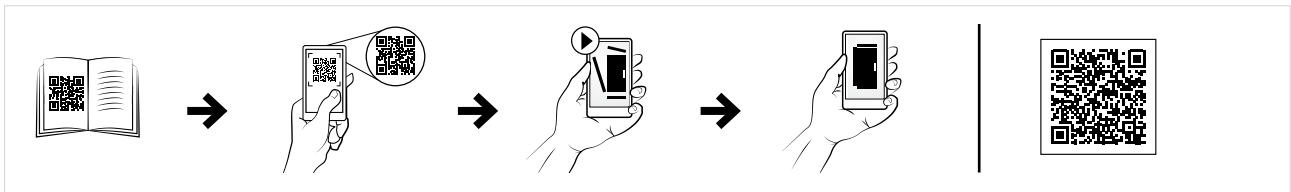

Orja-oven keskinäislukitusasarja, FMS

Kuvaus: Asennetaan yksi- että pariovistien kaappien orja-oviin. Orjaoven avaaminen on estetty, jos masterovi on Kiinni. Tämä turvallisuusominaisuus voidaan aktivoida erillisesti, vaikka Master-oven keskinäislukituslaitetta ei olisi asennettukaan. Yksi sarja orja-ovea kohden tarvitaan.

Materiaali: Sinkitty teräs.

Pakkaus koko: 1 sarja asennustarvikkeineen.

| Osa nro. |
|----------|
| FMS01 |

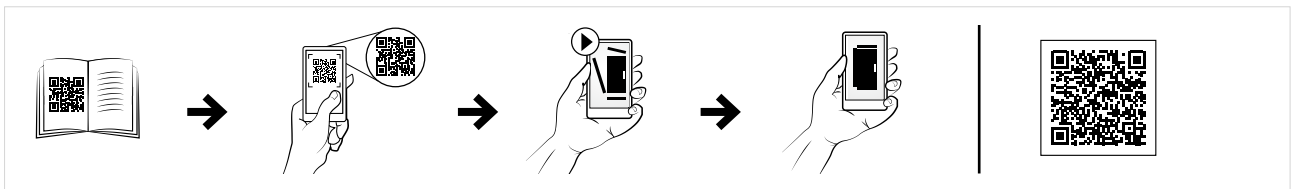

Lattiakaapit

Teräsvalikoima

Lisätarvikkeet | Osakorkea ovi

Osaovet

Teräs, rivitettävä kaappi

MCS / MCD

Tarpeelliset lisätarvikkeet

Sivu

| PYSTYJAKO | Pystyjakaja eturei'ityksellä | Pystyjakaja, CDV | 206 |
|---|--|---|--------------------------|
| | Pystyjakaja etu- ja takarei'ityksellä | Pystyjakaja, CDV Pystyjakaja, VB One piece Kiinnikkeet, VBK | 206 115 115 |
| | Pystyjakaja etu-, taka-, ala- ja ylärei'ityksellä | Pystyjakaja, CDV Pystyjakaja, VB One piece Syvyysjakokisko, VBD Kiinnikkeet, VBK | 206 115 115 115 |
| PYSTYOSASTO YLÄ- JA ALAPANEELILLA | Pystyosasto osaovilla ja -paneeleilla | Ylä- ja alapaneelit, DPC Osaovien kokoonpano, DP Osaovien kokoonpano, DPP Vaakajakaja, CDH Qty = N° of DP + N° of DPP + 1 * Osaovia, DP , ja paneeleita, DPP , voidaan käyttää erillaisina sovelluksina kaapissa. Alue joka peitetään on kaapin korkeus -200 mm. | 207 208 209 206 |
| | Pystyosasto kaapelointiovella | Ylä- ja alapaneelit, DPC Kaapelitilan ovi, DPA Kaappikorkeus -200 mm Vaakajakaja, CDH . 2 kpl | 207 210 206 |
| | Pystyosasto kiskopaneelilla | Etupystylevy, DPB Kaapin kokonaiskorkeus | 210 |
| PYSTYOSASTO YLÄ- JA ALAPANEELILLA, JOSSA TUULETUSAUKOT | Pystyosasto osaovilla ja -paneeleilla | Ylä- ja alapaneelit tuuletusaukoin, DPCV Osaovien kokoonpano, DP Osaovien kokoonpano, DPP Vaakajakaja, CDH Qty = N° of DP + N° of DPP + 1 * Osaovia, DP , ja paneeleita, DPP , voidaan käyttää erillaisina sovelluksina kaapissa. Alue joka peitetään on kaapin korkeus -200 mm. | 207 208 209 206 |
| | Pystyosasto kaapelointiovella | Ylä- ja alapaneelit tuuletusaukoin, DPCV Kaapelitilan ovi, DPA Kaappikorkeus -200 mm Vaakajakaja, CDH . 2 kpl | 207 210 206 |
| | Pystyosasto kiskopaneelilla | Etupystylevy, DPB Kaapin kokonaiskorkeus | 210 |

Teräs, kompaktikaappi

Rivikaappi ruostumaton teräs

Kompaktikaappi ruostumaton teräs

| MKS / MKD | | MCSS / MCDS | | EKSS / EKDS | |
|---|--------------------------|-----------------------------|------|-----------------------------|------|
| Tarpeelliset lisätarvikkeet | Sivu | Tarpeelliset lisätarvikkeet | Sivu | Tarpeelliset lisätarvikkeet | Sivu |
| Pystyjakaja, CDV | 206 | <i>Ei mahdollista</i> | - | <i>Ei mahdollista</i> | - |
| Pystyjakaja, CDV Pystyjakaja, VB One piece Kiinnikkeet, VBK | 206 115 115 | <i>Ei mahdollista</i> | - | <i>Ei mahdollista</i> | - |
| Pystyjakaja, CDV Pystyjakaja, VB One piece Syvyysjakokisko, VBD Kiinnikkeet, VBK | 206 115 115 | <i>Ei mahdollista</i> | - | <i>Ei mahdollista</i> | - |
| Ylä- ja alapaneelit, DPC Osaovien kokoonpano, DP Osaovien kokoonpano, DPP Vaakajakaja, CDHK Qty = N° of DP + N° of DPP + 1 * Osaovia, DP , ja paneeleita, DPP , voidaan käyttää erillaisina sovelluksina kaapissa. Alue joka peitetään on kaapin korkeus -200 mm. | 207 208 209 206 | <i>Ei mahdollista</i> | - | <i>Ei mahdollista</i> | - |
| Ylä- ja alapaneelit, DPC Kaapelitilan ovi, DPA Kaappikorkeus -200 mm Vaakajakaja, CDHK . 2 kpl | 207 210 206 | <i>Ei mahdollista</i> | - | <i>Ei mahdollista</i> | - |
| Etupystylevy, DPB Kaapin kokonaiskorkeus | 210 | <i>Ei mahdollista</i> | - | <i>Ei mahdollista</i> | - |
| Ylä- ja alapaneelit tuuletusaukoin, DPCV Osaovien kokoonpano, DP Osaovien kokoonpano, DPP Vaakajakaja, CDHK Qty = N° of DP + N° of DPP + 1 * Osaovia, DP , ja paneeleita, DPP , voidaan käyttää erillaisina sovelluksina kaapissa. Alue joka peitetään on kaapin korkeus -200 mm. | 207 208 209 206 | <i>Ei mahdollista</i> | - | <i>Ei mahdollista</i> | - |
| Ylä- ja alapaneelit tuuletusaukoin, DPCV Kaapelitilan ovi, DPA Kaappikorkeus -200 mm Vaakajakaja, CDHK . 2 kpl | 207 210 206 | <i>Ei mahdollista</i> | - | <i>Ei mahdollista</i> | - |
| Etupystylevy, DPB Kaapin kokonaiskorkeus | 210 | <i>Ei mahdollista</i> | - | <i>Ei mahdollista</i> | - |

Lattiakaapit

Teräsvalikoima

Lisätarvikkeet | Osakorkea ovi

Pystyjakaja, CDV

Kuvaus: Jakaja on samanlaista profiilia, kuin kaapin runko. Kaappi voidaan jakaa osiin pystysuunnassa käytettäessä osaleveitä ovia tai peitekansia. Voidaan asentaa 200 mm askelluksella.

Materiaali: Etuprofiili 2 mm teräs, sisäprofiili 1,75 mm sinkitty teräs

Pintakäsittely: RAL 7035 pulverimaalaus.

Pakkaus koko: 1 sarja profiileja ja asennustarvikkeet.

| Kotelolle | |
|-----------|-----------|
| K | Osa nro. |
| 1800 | CDV1800R5 |
| 2000 | CDV2000R5 |
| 2200 | CDV2200R5 |



Vaakaväliprofiili, CDH

Kuvaus: Käytetään kun kaappi halutaan jakaa osavilla tai osaseinälevyillä. Asennetaan rivikaapin kehyksen ulkorei'itykseen.

Materiaali: 2 mm sinkitty teräs.

Asennussuositus: CDH määrä= ovien DP/paneelien DPP lkm + 1.

Pakkaus koko: 2 profiilia ja asennustarvikkeet.

| L | Osa nro. |
|-----|----------|
| 400 | CDH400 |
| 600 | CDH600 |
| 800 | CDH800 |

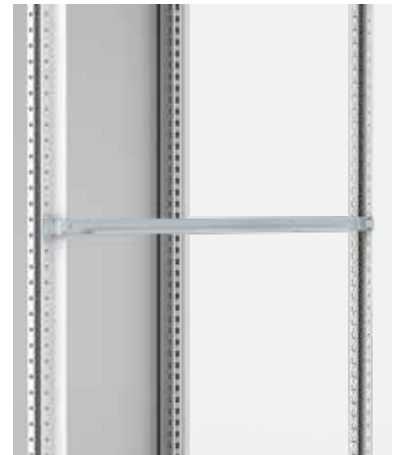

Vaakaväliprofiili, CDHK

Kuvaus: Käytetään kun kaappi pitää jakaa osiin. Voidaan asentaa MK runkojen rei'itykseen.

Materiaali: 2 mm sinkitty teräs.

Asennussuositus: CDH määrä= ovien DP/paneelien DPP lkm + 1.

Pakkaus koko: 2 profiilia ja asennustarvikkeet.

| L | Osa nro. |
|-----|----------|
| 400 | CDHK400 |
| 600 | CDHK600 |
| 800 | CDHK800 |



Ylä- ja alalevyt, DPC

| | |
|--------------------------|--|
| Kuvaus: | Tarvitaan peittämään ylös ja alas jäävä tila. Käytetään yhdessä osavien/-paneelien DP/DPP, vaakajakajien CDH/CDHK ja kaapelitilan oven DPA kanssa. |
| Materiaali: | 1,75 mm teräs. |
| Pintakäsittely: | RAL 7035 pulverimaali. |
| Kotelointiluokka: | IP 44. Kotelointi IP 21 toimitetaan ilman tiivistettä. |
| Asennussuositus: | DPC peittää 200 mm korkean osuuden. Eli käytettäessä DPC 2000 mm korkeassa kaapissa jää tilaa 1800 mm osaville/-paneelille. |
| Pakkaus koko: | Ala- ja yläosa ja asennustarvikkeet. |

| Kotelolle | | |
|-----------|-----|-----------|
| K | L | Osa nro. |
| 100+70 | 400 | DPC0714R5 |
| 100+70 | 600 | DPC0716R5 |
| 100+70 | 800 | DPC0718R5 |



Ylä- ja alapaneelit tuuletusaukoin, DPCV

| | |
|--------------------------|--|
| Kuvaus: | Tarvitaan peittämään ylös ja alas jäävä tila. Varustettu tuuletusaukoin kytkinkaappien lämmönpoiston tehostamiseksi. Käytetään yhdessä vaakajakajan CDH/CDHK, osavien/-paneelien DP/DPP ja kaapelitilan oven kanssa. |
| Materiaali: | 1,75 mm teräs. |
| Pintakäsittely: | RAL 7035 pulverimaali. |
| Kotelointiluokka: | IP 20. |
| Asennussuositus: | DPCV peittää 200 mm kaapin korkeudesta. Eli 2000 mm korkeasta kaapista jää 1800 mm oville ja paneelille. |
| Pakkaus koko: | 2 levyä ja asennustarvikkeet. |

| Kotelolle | | | |
|-----------|------------------|------------------|------------|
| L | Ylälevyn korkeus | Alalevyn korkeus | Osa nro. |
| 400 | 70 | 100 | DPCV0714R5 |
| 600 | 70 | 100 | DPCV0716R5 |
| 800 | 70 | 100 | DPCV0718R5 |



Lattiakaapit

Teräsvalikoima

Lisätarvikkeet | Osakorkea ovi

Osaovet, DP

| | |
|--------------------------|---|
| Kuvaus: | Kaapin etuseinän jakamiseksi osiin käytettäessä vaakajakajia CDH/CDHK. Varustettu 3 mm kaksilehtisellä lukolla (1 lukko 400 mm korkuisiin saakka, yli 400 mm korkuisissa 2 lukkoa). |
| Materiaali: | 1.75 mm teräs. |
| Pintakäsittely: | RAL 7035 pulverimaali. |
| Kotelointiluokka: | IP 44. |
| Pakkaus koko: | 1 ovi saranoilla, lukoilla ja asennustarvikkeet. |
| Asennussuositus: | Käytä CDH MC kehyksissä ja CDHK MK kehyksissä. Lisää DPC/DCPV ylä-/alapaneeli. |

| Kotelolle | | |
|-----------|-----|-----------|
| K | L | Osa nro. |
| 150 | 400 | DP01504R5 |
| 150 | 600 | DP01506R5 |
| 150 | 800 | DP01508R5 |
| 200 | 400 | DP02004R5 |
| 200 | 600 | DP02006R5 |
| 200 | 800 | DP02008R5 |
| 250 | 400 | DP02504R5 |
| 250 | 600 | DP02506R5 |
| 250 | 800 | DP02508R5 |
| 300 | 400 | DP03004R5 |
| 300 | 600 | DP03006R5 |
| 300 | 800 | DP03008R5 |
| 400 | 400 | DP04004R5 |
| 400 | 600 | DP04006R5 |
| 400 | 800 | DP04008R5 |
| 500 | 400 | DP05004R5 |
| 500 | 600 | DP05006R5 |
| 500 | 800 | DP05008R5 |
| 600 | 400 | DP06004R5 |
| 600 | 600 | DP06006R5 |
| 600 | 800 | DP06008R5 |
| 800 | 600 | DP08006R5 |
| 800 | 800 | DP08008R5 |
| 1000 | 600 | DP10006R5 |
| 1000 | 800 | DP10008R5 |
| 1200 | 600 | DP12006R5 |
| 1200 | 800 | DP12008R5 |



Osaseinälevy, DPP

| | |
|--------------------------|--|
| Kuvaus: | Jakaa yhdessä vaakajakajien CDH/CDHK kanssa kaapin etuseinän osiin silloin, kun ovea ei tarvita. |
| Materiaali: | 1,75 mm teräs. |
| Pintakäsittely: | RAL 7035 pulverimaali. |
| Kotelointiluokka: | IP 44. |
| Pakkaus koko: | 1 levy ja asennustarvikkeet. |
| Asennussuositus: | Käytä CDH:ta MCKaapissa ja CDHK:ta MK-kaapissa. Käytä DPC/DPCV ylä-/alapaneellien kanssa. |

| K | L | Osa nro. |
|-----|-----|------------|
| 100 | 400 | DPP01004R5 |
| 100 | 600 | DPP01006R5 |
| 100 | 800 | DPP01008R5 |
| 150 | 400 | DPP01504R5 |
| 150 | 600 | DPP01506R5 |
| 150 | 800 | DPP01508R5 |
| 200 | 400 | DPP02004R5 |
| 200 | 600 | DPP02006R5 |
| 200 | 800 | DPP02008R5 |
| 250 | 400 | DPP02504R5 |
| 250 | 600 | DPP02506R5 |
| 250 | 800 | DPP02508R5 |
| 300 | 400 | DPP03004R5 |
| 300 | 600 | DPP03006R5 |
| 300 | 800 | DPP03008R5 |
| 400 | 400 | DPP04004R5 |
| 400 | 600 | DPP04006R5 |
| 400 | 800 | DPP04008R5 |



Lattiakaapit

Teräsvalikoima

Lisätarvikkeet | Osakorkea ovi

Kaapelitilan ovi, DPA

| | |
|------------------------|---|
| Kuvaus: | Pystykaapeliosaston sulkemiseen. Käytetään pystyjakajan CDV kanssa. Etuseinän sulkemiseksi on käytettävä ylä- ja alalevyjä DPC ja DPCV. |
| Materiaali: | 2 mm teräs. |
| Pintakäsittely: | RAL 7035 pulverimaali. |
| Koteloituokka: | Koteloitu IP 44. |
| Asennusasuitus: | Käytä CDH MC kehyksissä ja CDHK MK kehyksissä. |
| Pakkaus koko: | Ovi ja saranat sekä salpalukko kaksilehtisellä 3 mm lukolla. |

| K | L | Osa nro. |
|------|-----|-----------|
| 1600 | 400 | DPA1604R5 |
| 1600 | 600 | DPA1606R5 |
| 1800 | 400 | DPA1804R5 |
| 1800 | 600 | DPA1806R5 |
| 2000 | 400 | DPA2004R5 |
| 2000 | 600 | DPA2006R5 |



Etupystylevy, DPB

| | |
|------------------------|---|
| Kuvaus: | Pystyn virtakiskotilan peitelevyksi. Käytetään pystyjakajan CDV kanssa. |
| Materiaali: | 2 mm teräs. |
| Pintakäsittely: | RAL 7035 pulverimaali. |
| Koteloituokka: | Koteloituokka IP 44. |
| Pakkaus koko: | 1 levy ja asennustarvikkeet. |

| Kotelolle | | Osa nro. |
|-----------|-----|------------|
| K | L | |
| 1800 | 200 | DPB18002R5 |
| 2000 | 200 | DPB20002R5 |
| 2200 | 200 | DPB22002R5 |



Lasiovi monitorille, DPM

| | |
|--------------------------|---|
| Kuvaus: | Monitorikoolle 14"-21". Käytetään yhdessä saranoidun näppäimistötason DPK kanssa, mahdollistaa PC:n asentamisen mihin tahansa lattiakaappiin. Loppu tila katetaan ylä- ja alapaneeleilla DPC tai osavilla DP. |
| Materiaali: | 1,75 mm teräs, 4 mm turvalasi. |
| Pintakäsittely: | RAL 7035 pulverimaali. |
| Kotelointiluokka: | IP 44. |
| Pakkaus koko: | 1 ovi, mukana saranat ja kaksilehtinen 3 mm lukko. |
| Asennussuositus: | Käytetään yhdessä näppäimistötason DPK kanssa. Käytetään yhdessä CDH kanssa ala- ja yläraon sulkemiseksi. |

| K | L | Lukkoja | Osa nro. |
|-----|-----|---------|-----------|
| 500 | 600 | 2 | DPM0506R5 |
| 600 | 600 | 2 | DPM0606R5 |



Saranoitu näppäimistö, DPK

| | |
|--------------------------|---|
| Kuvaus: | Vaakasaranoitu näppäimistö tason sivulle liukuvalla (vasemmalle tai oikealle) hiirialustalla. Varustettu tason kannattimella. Kun näppäimistö on käännetty auki on pölyn pääsyn kaappiin estetty. |
| Materiaali: | 1,75 mm teräs. |
| Pintakäsittely: | RAL 7035 pulverimaali. |
| Kotelointiluokka: | Kotelointiluokka IP 44. |
| Koot: | Max näppäimistön korkeus 50 mm, leveys 470 mm ja syvyys 185 mm. |
| Pakkaus koko: | 1 ovi, mukana saranat, lukko, näppäimistön asennustuki ja hiirialusta. Sisältää asennustarvikkeet |

| K | L | Osa nro. |
|-----|-----|----------|
| 250 | 600 | DPK06R5 |



Lattiakaapit

Teräsvalikoima

Lisätarvikkeet | Rivitys & nosto

Kaapin rivitys

Teräs, rivitettävä kaappi

MCS / MCD

Tarpeelliset lisätarvikkeet

Sivu

| SIVU-SIVU RIVITYS | Helppo ulkopuolinen rivitys, ei nostoa | Sisäpuolinen rivityssarja, CCI Sivuasennuslevy, SPM | 215 214 |
|----------------------------|--|--|-------------------|
| | Helppo ulkopuolinen rivitys, ei nostoa *1 | Ulkopuoliset rivityskiinnikkeet, CCE Sivuasennuslevy, SPM | 216 214 |
| | Osaovisten helppo ulkopuolinen rivitys, ei nostoa *1 | Ulkopuoliset rivityskiinnikkeet, CCE . 3 kpl Lyhyt ulkopuolinen rivityssarja, CCEH . 3 kpl Sivuasennuslevy, SPM | 216 217 214 |
| | Sisäiset rivityskiinnikkeet, kun kaappia on tarkoitus nostaa *2 | Sisäpuolinen rivityssarja, CCI Kulmarivityssarja, CCM Sivuasennuslevy, SPM | 215 216 214 |
| | Ulkopuolinen rivitys, kun kaappia nostetaan *1 *2 | Ulkopuoliset rivityskiinnikkeet, CCE Kulmarivityssarja, CCM Sivuasennuslevy, SPM | 216 216 214 |
| | *1 Rivityssarjaa asentaessa pitää takaseinä ja ovi irroitaa *2 Peitelista, MPF , asennetaan 75 mm eteenpäin taaimmaisesta asemasta | | |
| RIVITYSSYVYYS | Taka-taka | Syvyyssuunnan rivityssarja, CJDN Sivuasennuslevy, SPM Yksi per kaappi | 217 214 |
| KULMISTA RIVITYS | Kaksi kaappi linjastoa joko sama tai eri syvyys | Kulmaan asennettavan rivikaapin MCS mittojen pitää vastata kummankin suunnan kaappien mittoja. Kulmarivityssarja, CJDS Sivuseinät, SPM , 1 kpl kaappilinjastoon | 218 214 |
| MUUT LISÄTARVIKKEET | Kahden rivitetyn kaapin erotus, ei IP testattu | Erotuslevy, SPD Erotuslevyn kiinnikkeet CCJ | 218 219 |
| | Kahden rivitetyn kaapin erotus, IP 43 | Erotuslevy, SPD Erotuslevyn kiinnikkeet CCJ Erotuslevyn tiiviste, SPDG | 218 219 220 |
| | Nosto | Nostosilmukka, LE . Asennus 4 kpl kaappiin Nostosilmukka, LC . 2 kpl kaappien saumaan. | 220 221 |

Teräs, kompaktikaappi

Rivikaappi ruostumaton teräs

Kompaktikaappi ruostumaton teräs

MKS / MKD

MCSS / MCDS

EKSS / EKDS

| Tarpeelliset lisätarvikkeet | Sivu | Tarpeelliset lisätarvikkeet | Sivu | Tarpeelliset lisätarvikkeet | Sivu |
|---|------|---|-------------------|-----------------------------|------|
| <i>Ei mahdollista</i> | - | Sisäpuolinen rivityssarja, CCI Sivuseinä ruostumaton teräs, SPMS | 215 215 | <i>Ei mahdollista</i> | - |
| <i>Ei mahdollista</i> | - | <i>Ei mahdollista</i> | - | <i>Ei mahdollista</i> | - |
| <i>Ei mahdollista</i> | - | <i>Ei mahdollista</i> | - | <i>Ei mahdollista</i> | - |
| <i>Ei mahdollista</i> | - | Sisäpuolinen rivityssarja, CCI Kulmarivityssarja, CCM Sivuseinä ruostumaton teräs, SPMS | 215 216 215 | <i>Ei mahdollista</i> | - |
| <i>Ei mahdollista</i> | - | <i>Ei mahdollista</i> | - | <i>Ei mahdollista</i> | - |
| <p>*1 Rivityssarjaa asentaessa pitää takaseinä ja ovi irroittaa *2 Peitelista, MPF, asennetaan 75 mm eteenpäin taaimmaisesta asemasta</p> | | | | | |
| Syvyysuunnan rivityssarja, CJDN | 217 | <i>Ei mahdollista</i> | - | <i>Ei mahdollista</i> | - |
| <i>Ei mahdollista</i> | - | Kulmaan asennettavan rivikaapin MCSS mittojen pitää vastata kummankin suunnan kaappien mittoja. Kulmarivityssarja, CJDS Ruostumaton teräs, sivuseinät, SPMS . 1 kpl kaappiinjän kumpaakin pätyyn. | 218 215 | <i>Ei mahdollista</i> | - |
| <i>Ei mahdollista</i> | - | Erotuslevy, SPDS Erotuslevyn kiinnikkeet CCJ | 219 219 | | |
| <i>Ei mahdollista</i> | - | Erotuslevy, SPDS Erotuslevyn kiinnikkeet CCJ Erotuslevyn tiiviste, SPDG | 219 219 220 | <i>Ei mahdollista</i> | - |
| <i>Ei mahdollista</i> | - | Nostosilmukka, LE . Asennus 4 kpl kaappiin Nostosilmukka, LC . 2 kpl kaappien saumaan. | 220 221 | <i>Ei mahdollista</i> | - |

Lattiakaapit

Teräsvalikoima

Lisätarvikkeet | Rivitys & nosto

Sivuseinälevy, SPM

Kuvaus: Helppo yhden miehen asennus. Tiivistetty pursotetulla yhtenäisellä polyuretaaniivisteellä ja kiinnitys 8 ruuvilla. Voidaan korvata sivuovella DS.

Materiaali: 1.5 mm teräs.

Pintakäsittely: RAL 7035 pulverimaalaus.

Kotelointiluokka: MCS: IP 55 | TYPE 12, 13. MCS-HP: IP 66 | TYPE 4, 12, 13.

Pakkaus koko: 2 seinälevyä ja asennustarvikkeet.

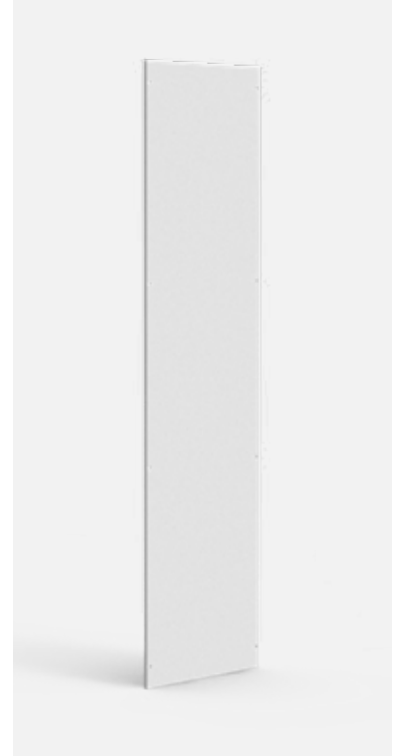

| Kotelolle | | |
|-----------|-----|-----------|
| K | S | Osa nro. |
| 1100 | 600 | SPM1106R5 |
| 1400 | 600 | SPM1406R5 |
| 1600 | 600 | SPM1606R5 |
| 1800 | 400 | SPM1804R5 |
| 1800 | 500 | SPM1805R5 |
| 1800 | 600 | SPM1806R5 |
| 1800 | 800 | SPM1808R5 |
| 2000 | 400 | SPM2004R5 |
| 2000 | 500 | SPM2005R5 |
| 2000 | 600 | SPM2006R5 |
| 2000 | 800 | SPM2008R5 |
| 2200 | 600 | SPM2206R5 |
| 2200 | 800 | SPM2208R5 |

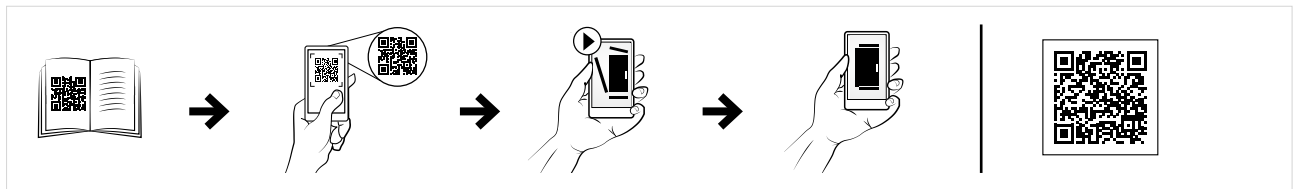

Sivuseinät ruostumaton teräs, SPMS

- Kuvaus:** Helppo yhden miehen asennus, Tiiviste yhtenäinen polyuretaaniiviste ja asennus 8 ruuvilla.
- Materiaali:** 1.5 mm AISI 304 / AISI 316L karhennettu ruostumaton teräs.
- Pintakäsittely:** Ruostumaton teräs karheus 400.
- Kotelointiluokka:** MCSS: IP 55 | TYPE 12, 13. MCSS-HP: IP 66 | TYPE 4, 12, 13.
- Pakkaus koko:** 2 sivuseinää asennustarvikkein.

| Kotelolle | | | Osa nro. |
|-----------|-----|--|--------------|
| K | L | | |
| 1800 | 500 | | SPMS1805 |
| 1800 | 500 | | SPMS1805-316 |
| 2000 | 600 | | SPMS2006 |
| 2000 | 600 | | SPMS2006-316 |

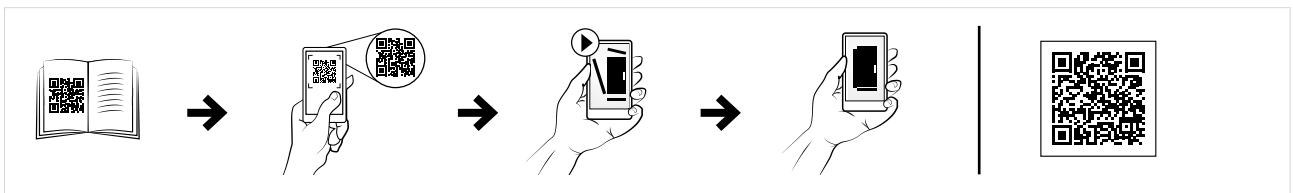

Sisäpuoliset rivityskiinnikkeet, CCI

- Kuvaus:** Nopeasti asennettavat rivityskiinnikkeet lisäävät kaappiyhdistelmän jäykkyyttä. Kaappien välisen askellusjaon oikea säilyminen tulee automaattisesti varmistettua. Asennukseen ei tarvita työkaluja.
- Materiaali:** 3 mm sinkitty teräs.
- Pakkaus koko:** 6 kiinnikettä ja asennustarvikkeet.

| Osa nro. |
|----------|
| CCI06 |

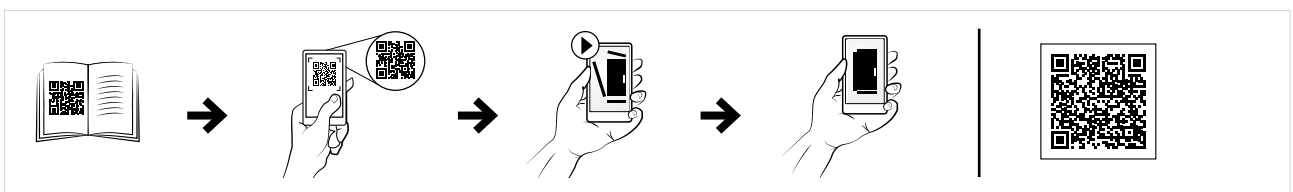

Lattiakaapit

Teräsvalikoima

Lisätarvikkeet | Rivitys & nosto

Sisäpuolinen kulmarivityssarja, CCM

Kuvaus: Kun rivitetyt kaapit on raskaasti kalustettu, antaa CCM-rivityssarja lisätukea nostettaessa. Voidaan käyttää yhdessä SPD-erotuslevyjien kanssa.

Materiaali: 3 mm sinkitty teräs.

Pakkaus koko: 4 kiinnikettä ja asennustarvikkeet.

Osa nro.

CCM04



Ulkopuoliset rivityskiinnikkeet, CCE

Kuvaus: Rungon ulkorei'itykseen asennettavat kiinnikkeet, jotka mahdollistavat vahvan ja 3-ulotteisen rivikaappien linjauksen ja rei'ityksen askelluksen säilymisen. Tällä kaappien rivitysmenetelmällä on se etu, että kaappien kehikoiden välille syntyy suora maadoituskytkentä.

Materiaali: 3 mm sinkitty teräs.

Pakkaus koko: 6 kiinnikettä ja asennustarvikkeet.

Osa nro.

CCE06

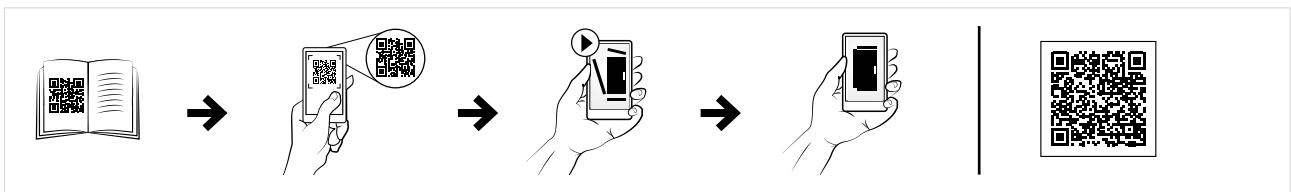

Ulkopuolinen rivityssarja, CCEH

Kuvaus: Lyhyet kiinnikkeet asennetaan kehikon ulkopuolelle. Erityisesti suunniteltu käytettäväksi pienten ovien/paneelin kanssa. Kiinnikkeet varmistavat myös teräskaappien maadoituksen.

Materiaali: 3 mm sinkitty teräs.

Pakkaus koko: 6 kiinnikettä ja asennustarvikkeet.

Osa nro.

CCEH06

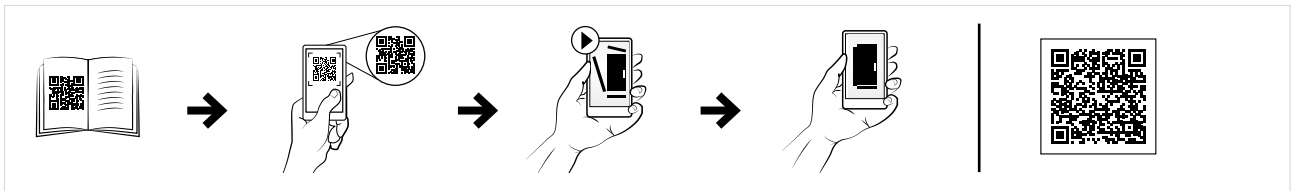

Syvyys suunnan rivityssarja, CJDN

Kuvaus: Kaappien yhdistämiseen selät vastakkain.

Materiaali: Profilit 2 mm ja peitelevyt 3 mm sinkitty teräslevyä.

Pintakäsittely: RAL 7035.

Kotelointiluokka: IP 55

Pakkaus koko: 1 sarja ja asennustarvikkeet.

| Kotelolle | | | |
|-----------|------|--|------------|
| K | L | | Osa nro. |
| 1800 | 600 | | CJDN1806R5 |
| 1800 | 800 | | CJDN1808R5 |
| 1800 | 1000 | | CJDN1810R5 |
| 2000 | 600 | | CJDN2006R5 |
| 2000 | 800 | | CJDN2008R5 |
| 2000 | 1000 | | CJDN2010R5 |
| 2200 | 600 | | CJDN2206R5 |
| 2200 | 800 | | CJDN2208R5 |



Lattiakaapit

Teräsvalikoima

Lisätarvikkeet | Rivitys & nosto

Kulmittainrivityssarja, CJDS

- Kuvaus:** Kaapit voidaan rivittää toisiinsa sivu-edustaan tai sivu-sivuun. Tällöin IP-arvo säilyy.
- Materiaali:** 3 mm sinkitty teräs.
- Pakkaus koko:** 1 sarja.
- Asennussuositus:** Kulmassa oven saranat täytyy asentaa vastakkain keskialueelle. Kun lisäkaappi tarvitaan kulmaan varmista mitat.

Osa nro.

CJDS12



MCS ja MCD kaappien erotuslevy, SPD

- Kuvaus:** Erottaa kaksi rivitettyä MCS/MCD kaappia.
- Materiaali:** 1,5 mm sinkitty teräs.
- Asennussuositus:** IP 43 | TYYPPI 1 tiiveys voidaan saada käyttämällä SPDG-tiivistettä. CCJ-kiinnikkeet ovat tarpeen SPD: n kiinnittämiseksi kaappeihin. Rivitä kaapit käyttämällä CCM- ja CCI-kiinnikkeitä. EMI-suojauksen yhteydessä on käytettävä SPDEG-tiivistettä.
- Pakkaus koko:** 1 kpl.

| Kotelolle | | | Osa nro. |
|-----------|-----|--|----------|
| K | S | | |
| 1800 | 400 | | SPD1804 |
| 1800 | 500 | | SPD1805 |
| 1800 | 600 | | SPD1806 |
| 2000 | 400 | | SPD2004 |
| 2000 | 500 | | SPD2005 |
| 2000 | 600 | | SPD2006 |
| 2000 | 800 | | SPD2008 |
| 2200 | 600 | | SPD2206 |
| 2200 | 800 | | SPD2208 |

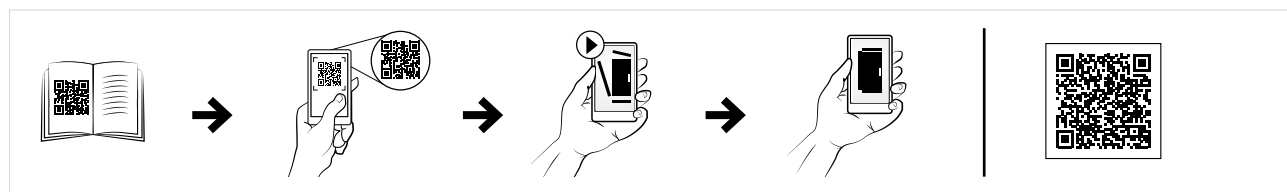

MCSS, MCDS ja ECOM kaappien erotuslevy, SPDS

| | |
|-------------------------|--|
| Kuvaus: | Rvikaappien MCSS/MCDS/ECOM erottamiseen |
| Materiaali: | 1,5 mm sinkitty teräs |
| Asennussuositus: | IP43 tiiveys saadaan käyttämällä SPDG tiivistettä. Tiivisteiden yhteydessä käytä CCJ kiinnikkeitä. Käytä CCM ja CCI kiinnikkeitä kaappien rivitykseen. SPDEG tiiviste EMI suojaukseen. |
| Pakkaus koko: | 1 kappale |



| Kotelolle | | |
|-----------|-----|----------|
| K | S | Osa nro. |
| 1800 | 500 | SPDS1805 |
| 2000 | 600 | SPDS2006 |

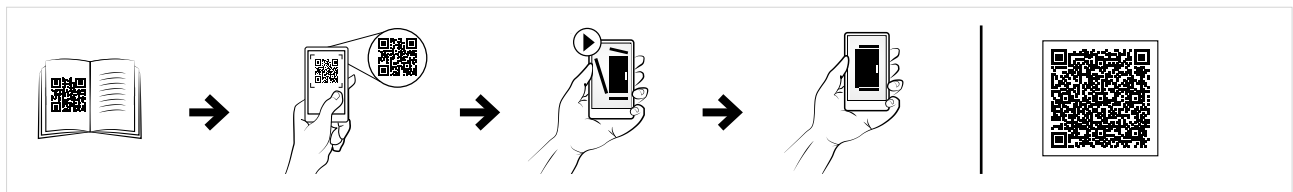

Väliseinän kiinnike, CCJ

| | |
|----------------------|--|
| Kuvaus: | Asennetaan kaapin runkoprofiiliin. Voidaan käyttää sekä pysty- että vaakarunkoprofiilissa. |
| Materiaali: | 3 mm sinkitty teräslevy. |
| Pakkaus koko: | 6 kiinnikettä asennustarvikkeineen. |

| Osa nro. |
|----------|
| CCJ06 |



Erotuslevyn tiiviste, SPDG

| | |
|----------------------|--|
| Kuvaus: | IP 43 TYPE 1 tiiveyden saamiseksi yhdessä erotuslevyn SPD/SPDS kanssa. |
| Materiaali: | Neopreeni 5x15/20. |
| Pakkaus koko: | 6 m. |

| Osa nro. |
|----------|
| SPDG01 |



Lattiakaapit

Teräsvalikoima

Lisätarvikkeet | Rivityks & nosto

Rivitystiiviste IP66, HPPG01

Kuvaus: IP66 | Type 4 (4X), 12, 13 tiiveyden saamiseksi kaappien CS-HP/ MCSS-HP rivityksessä käytettävä CCI06 ja CCM04.

Materiaali: EPDM, paksuus 5 mm.

Pakkaus koko: Yhteensopiva kaikkien koteloiden mittojen kanssa.

| Osa nro. |
|----------|
| HPPG01 |

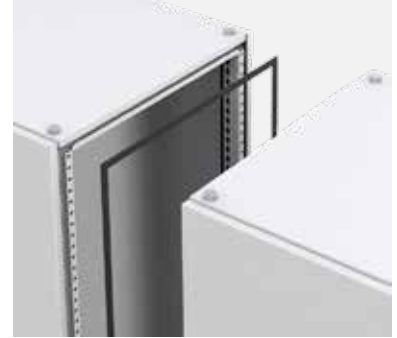

Nostosilmukat, LE

Kuvaus: M12-kierre. Asennetaan suoraan kaapin rungon kulmakappaleisiin Täyttää DIN 580 nostolaittevaatimukset.

Maks. kuorma: 3400N silmukkaa kohden max kulmalla 45°. Noudata nVent HOFFMANin nosto-ohjeita.

Pakkaus koko: 4 kpl.

| Materiaali | Osa nro. |
|------------------------|----------|
| Sinkitty teräslevy | LE9304 |
| Ruostumaton teräs 304 | LE9304SS |
| Ruostumaton teräs 316L | LE9316SS |

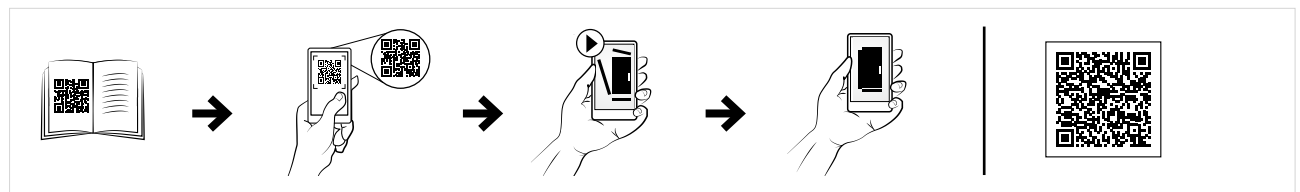

Nostokorvake, LC

Kuvaus: Aikaansaa optimaalisen painonjakauman nostettaessa rivitettyjä kaappeja. Käytetään yhdessä rivityskiinnikkeen kanssa.

Pakkaus koko: 2 kpl ja asennustarvikkeet.

| Materiaali | Osa nro. |
|------------------------|----------|
| Sinkitty teräslevy | LC02 |
| Ruostumaton teräs 316L | LC02-316 |

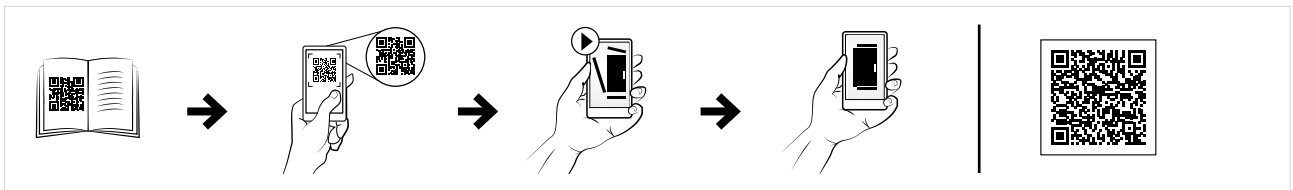
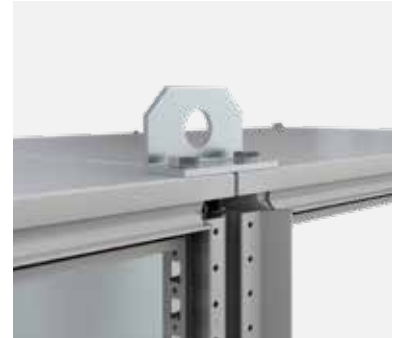

Nostosilmukkasarja, MCKU

Kuvaus: MCKU 200 mm korkean kaapelointikehikon läpi suoraan kaapin runkokehikkoon kiinnitettävät nostosilmukat. Näin kaapelointikehikko MCKU vapautetaan täysin kuormituksesta. 300 mm korkea kaapelointikehikko MCKU pitää nostaa kaapista irrallisena paikoilleen.

Pakkaus koko: 4 nostosilmukkaa, DIN 580 mukainen muotoilu.

| Osa nro. |
|----------|
| MCKU04 |



Lattiakaapit

Teräsvalikoima

Lisätarvikkeet | Lämmitys

Tuuletuskatto, CVR

| | |
|--------------------------------|--|
| Kuvaus: | Kohotettu katto 2,5 mm tuuletusaukoin ja suodatinvarustein. |
| Materiaali: | 1,5 mm teräslevy, suodatinmateriaali: EU 4 vastaten DIN 24185. |
| Pintakäsittely: | RAL 7035 pulverimaali. |
| Lämpötilojen kestävyys: | 100°C. |
| Koteloituiluokka: | IP 31 TYPE 1. |
| Pakkaus koko: | 1 kpl, mukana asennuskannakkeet ja tuuletussuodatin. |
| Huom: | Lisää kaapin korkeutta 40 mm. |

| Kotelolle | | | |
|-----------|-----|--|-----------|
| L | S | | Osa nro. |
| 500 | 500 | | CVR0505R5 |
| 600 | 300 | | CVR0603R5 |
| 600 | 400 | | CVR0604R5 |
| 600 | 500 | | CVR0605R5 |
| 600 | 600 | | CVR0606R5 |
| 600 | 800 | | CVR0608R5 |
| 800 | 300 | | CVR0803R5 |
| 800 | 400 | | CVR0804R5 |
| 800 | 500 | | CVR0805R5 |
| 800 | 600 | | CVR0806R5 |
| 800 | 800 | | CVR0808R5 |
| 800 | 900 | | CVR0809R5 |
| 1000 | 300 | | CVR1003R5 |
| 1000 | 400 | | CVR1004R5 |
| 1000 | 500 | | CVR1005R5 |
| 1000 | 600 | | CVR1006R5 |
| 1000 | 800 | | CVR1008R5 |
| 1200 | 300 | | CVR1203R5 |
| 1200 | 400 | | CVR1204R5 |
| 1200 | 500 | | CVR1205R5 |
| 1200 | 600 | | CVR1206R5 |
| 1200 | 800 | | CVR1208R5 |
| 1600 | 400 | | CVR1604R5 |
| 1600 | 500 | | CVR1605R5 |
| 1600 | 600 | | CVR1606R5 |



Tuuletinkattolevyt, CFR

| | |
|-------------------------|--|
| Kuvaus: | Käytetään yhteensä kuuden DFN tuulettimen tai käyttämättömän aukon DFC sulkulevyn yhdistelmän asentamiseksi kaapin kattoon. Käytetään yhdessä kattotuuletuslevyn CVR kanssa. |
| Materiaali: | 2mm sinkitty teräs. |
| Asennussuositus: | Asenna lisäksi CVR tuuletuskatto. Käytä DFN tuulettimia. Käyttämättömät aukot voidaan sulkea DFC sulkulevyillä. |
| Pakkaus koko: | 1 kpl ja asennustarvikkeet. |

| L | S | Aukkojen lkm | Osa nro. |
|-----|-----|--------------|----------|
| 600 | 600 | 6 | CFR0606 |
| 600 | 800 | 6 | CFR0608 |
| 800 | 600 | 6 | CFR0806 |
| 800 | 800 | 6 | CFR0808 |



Tuuletin, DFN

| | |
|--------------------------|--|
| Kuvaus: | Tehon kulutus 19 W. Kaksi tuuletinversiota: DFN01 asennettavaksi pinnan alapuolelle, DFN02 asennettavaksi pinnan yläpuolelle, ilmavirran ollessa aina ylöspäin. Lisäliitintä termostaatin kytkemistä varten. |
| Jännite: | 220-240 VAC. |
| Ilman kierto: | 160 m ³ /h. |
| Tuulettimen teho: | 19 Watt. |
| Pakkaus koko: | 1 sarja sormisuojaimeen ja asennusruuveineen. |
| Huom: | Kytkenän helpottamiseksi käytä DFN61 kytkentäsarjaa. |

| Kuvaus | Osa nro. |
|----------------------|----------|
| Asennus sisäpuolelle | DFN01 |
| Asennus yläosaan | DFN02 |

Kun tuuletinaukot eivät ole käytössä, ne voidaan sulkea DFC sulkulevyillä.



Johdotussarja, DFN61

| | |
|----------------------|--|
| Kuvaus: | Johdotussarja max 6 tuulettimen (DFN) ja 1 termostaatin/hygrostaatin (ETR/ETF) kytkemiseksi. Termostaatti tai hygrostaatti voidaan sivussa olevan erillisen liitäntäkanavan kautta. |
| Pakkaus koko: | 1 sarja sisältäen: - 1 DIN kisko 15 cm - 1 L-liitinlohko - 1 N-liitinlohko - 1 PE- liitinlohko - 1 vapaa liitinnapa - 1 Verkkojohto Schuko/UTE pistokkeella, 2,5 m - 6 kpl sinisiä kytkentäkaapeleita 81 cm - 6 kpl mustia kytkentäkaapeleita 81 cm - 6 kpl keltavihreitä maadoituskaapeleita 81 cm - 6 kpl Faston-liittimiä - 8 asennusruuvia. |

| Osa nro. |
|----------|
| DFN61 |



Sulkulevy, DFC

| | |
|----------------------|---|
| Kuvaus: | Sulkulevy käyttämättömän DFN tuulettimen aukon sulkemiseen. |
| Materiaali: | 1,5mm sinkitty teräs. |
| Pakkaus koko: | 4 kpl ja asennustarvikkeet. |

| Osa nro. |
|----------|
| DFC04 |



Lattiakaapit Teräsvalikoima

Lisätarvikkeet | Lämmitys

Kattolevyn korotussarja, CVK

Kuvaus: Aikaansaa tuuletuksen nostamalla kattopaneelia 15mm (CVK15), 50mm (CVK50).

Materiaali: Sinkitty teräs.

Pakkaus koko: 4 kpl ja asennustarvikkeet.

| Kuvaus | Osa nro. |
|---------------------|----------|
| Nostaa kattoa 15 mm | CVK15 |
| Nostaa kattoa 50 mm | CVK50 |



Tuulettavat pohjalevyt, CVB

Kuvaus: Voidaan käyttää yhdessä tuulettavien sokkeleiden PV kanssa. 33% tuuletus.

Materiaali: 1.5 mm rei'itetty sinkitty teräs.

Pakkaus koko: 3 kpl, 4 kpl D>600 mm, asennustarvikkeineen.

Asennussuositus: Käytä yhdessä tuulettavien sokkeleiden PV kanssa.

| Kotelolle | | | Osa nro. |
|-----------|-----|--|----------|
| L | S | | |
| 600 | 400 | | CVB0604 |
| 600 | 500 | | CVB0605 |
| 600 | 600 | | CVB0606 |
| 600 | 800 | | CVB0608 |
| 800 | 400 | | CVB0804 |
| 800 | 500 | | CVB0805 |
| 800 | 600 | | CVB0806 |
| 800 | 800 | | CVB0808 |
| 1000 | 400 | | CVB1004 |
| 1000 | 500 | | CVB1005 |
| 1000 | 600 | | CVB1006 |
| 1000 | 800 | | CVB1008 |
| 1200 | 600 | | CVB1206 |
| 1200 | 800 | | CVB1208 |



Lattiakaapit Teräsvalikoima

Lisätarvikkeet | Kaapelointi

01

Lattiakaapit

1

Poikittaisprofili kaapelien läpivientiin, SCE

Kuvaus: Kaapelien läpiviennin tiiviste kaapelilaippojen väliin. Muodostaa tukevan tiiviste kaapelien ympärille ja täyttää raot, joihin saattaisi muuten kertyä pölyä. Tiiviste on esiasennettu poikittaisprofiliin, jonka voi kiinnittää pohjalevyihin helposti pikakiinnityksellä. Vaihtoehto pohjalevyn BG01-tiivistesarjalle.

Materiaali: Puristettu PVC-poikittaisprofili. Tiiviste: itseliimautuva vaahtomuovi, poikkileikkauksen mitat 30 x 25 mm.

Pakkaus koko: 1 sarja, sisältää 2 pikakiinnitettävää, vaahtokumilla varustettua poikittaisprofilia.

| Kotelolle | |
|-----------|----------|
| L | Osa nro. |
| 600 | SCE600 |
| 800 | SCE800 |
| 1000 | SCE1000 |
| 1200 | SCE1200 |

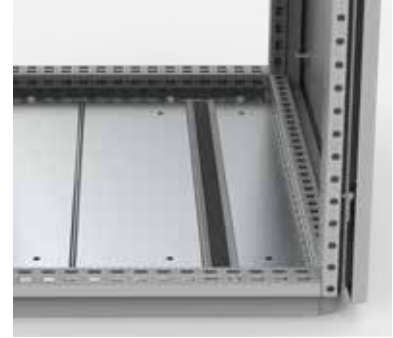

Kaapelien sisäänviennin vaahtomuovitiiviste ja pohjalevyn tiiviste, BG

Kuvaus: Kaapin pohja on tiivistetty pohja-aukon reunaan kiinnitettyllä tarratiivisteellä. Kaapelit tiivistetään lisäämällä vaahtomuovitarranauhaa pohjalevyjen väliin. vaahtomuovin elastisuus ja määrä varmistaa pitävän tiivistyksen useimpien kaapeleiden ympärille.

Pakkaus koko: 1,6 m vaahtomuovitarranauha (30 x 25 mm) ja 6 m tarratiivistenauha (4,5 x 8 mm). Tilaa 1600 mm leveille kotelolle 2 tiivistyssarjaa.

| Osa nro. |
|----------|
| BG01 |



Sisäisten kaapelien kiinnityskisko, CAB

Kuvaus: Asennetaan pohjalevyjen yläpuolelle. Varustetaan vakioilla CAC kaapelikiinnikkeillä tuleville kaapeleille. Säädettävä syvyysuunnassa. Kun EMC-suojatut maadoituskaapelit on kytketty kannatintankoon, Faradayn häkki pysyy eheänä ja EMI-suojaus maksimaalisena.

Materiaali: 2 mm sinkitty teräs.

Pakkaus koko: 2 kiskoa ja asennustarvikkeet.

Asennussuositus: Lisää kaapelien halkaisijaa vastaavat CAC kaapelikiinnikkeet.

| Kotelolle | |
|-----------|----------|
| L | Osa nro. |
| 400 | CAB400 |
| 600 | CAB600 |
| 800 | CAB800 |
| 1000 | CAB1000 |
| 1200 | CAB1200 |



Lattiakaapit

Teräsvalikoima

Lisätarvikkeet | Kaapelointi

Ulkopuolisten kaapelien kiinnitystanko, CABP

- Kuvaus:** Asennetaan pohjalevyjen alle maksimoiden näin kaapin käytettävissä olevan tilan. Varustetaan vakioilla CAC kaapelikiinnikkeillä tulevia kaapeleita varten. Täysin säädettävä syvyys. Kun EMC-suojatut maadoituskaapelit on kytketty kannatintankoon, Faradayn häkki pysyy eheänä ja EMI-suojaus maksimaalisena.
- Materiaali:** 2 mm sinkitty teräs.
- Pakkaus koko:** 2 tankoa asennustarvikkeineen. 1200 mm leveä 4 tankoa ja asennustarvikkeet.
- Asennussuositus:** Lisää CAD kiinnikkeet kaapelin halkaisijan mukaan.

| Kotelolle | |
|-----------|----------|
| L | Osa nro. |
| 400 | CABP400 |
| 500 | CABP500 |
| 600 | CABP600 |
| 800 | CABP800 |
| 1000 | CABP1000 |
| 1200 | CABP1200 |



Kaapelikiinnikkeet, CAC

- Kuvaus:** Sisääntulevien kaapelien kiinnittämiseksi CAB- ja CABP-kiskoihin. Pitää kaapelin paikallaan ja kannattelee sen painon.
- Materiaali:** Sinkitty teräs.
- Pakkaus koko:** 25 kiinnikettä.
- Asennussuositus:** Käytä CAB/CABP:tä asentaessasi kaapelikiinnikettä CAC.

| Koko | Osa nro. |
|-------|----------|
| 06-12 | CAC0612 |
| 10-14 | CAC1014 |
| 12-16 | CAC1216 |
| 14-18 | CAC1418 |
| 18-22 | CAC1822 |
| 22-26 | CAC2226 |
| 26-30 | CAC2630 |
| 30-34 | CAC3034 |
| 34-38 | CAC3438 |
| 38-42 | CAC3842 |
| 42-46 | CAC4246 |
| 58-64 | CAC5864 |



Pohjalevy kaksiosainen ruostumaton teräs, CBPS

| | |
|------------------------|--|
| Kuvaus: | Asennetaan vakion pohjalevyn tilalle mahdollistaa kaapelien läpiviennin. Tiiveyden aikaansaamiseksi läpiveinteihin käytä BG01 tiivistettä. |
| Materiaali: | AISI 304 / AISI 316L kuviohiottu ruostumaton teräs. |
| Pohjalevyt: | 1,5 mm. |
| Pintakäsittely: | Ruostumaton teräs karheus 400. |
| Pakkaus koko: | 1 paketti kaksiosainen pohjalevy. |

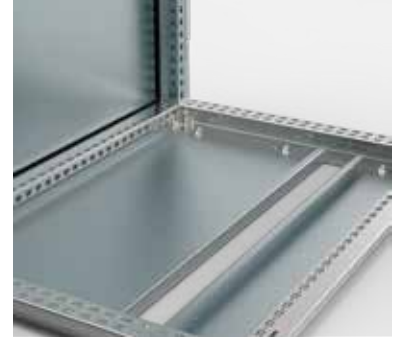

| Kotelolle | | |
|-----------|-----|--------------|
| L | S | Osa nro. |
| 600 | 400 | CBPS0640 |
| 600 | 400 | CBPS0640-316 |
| 600 | 500 | CBPS0650 |
| 600 | 500 | CBPS0650-316 |
| 600 | 600 | CBPS0660 |
| 600 | 600 | CBPS0660-316 |
| 800 | 400 | CBPS0840 |
| 800 | 400 | CBPS0840-316 |
| 800 | 500 | CBPS0850 |
| 800 | 500 | CBPS0850-316 |
| 800 | 600 | CBPS0860 |
| 800 | 600 | CBPS0860-316 |
| 1000 | 400 | CBPS1040 |
| 1000 | 400 | CBPS1040-316 |
| 1000 | 500 | CBPS1050 |
| 1000 | 500 | CBPS1050-316 |
| 1000 | 600 | CBPS1060 |
| 1000 | 600 | CBPS1060-316 |

1200 mm ja 1600 mm leveille kaapeille käytä 2x600 mm & 2x800 mm leveitä pohjalevyjä.

Ulkoneva sivuovi, DNSR

| | |
|-------------------------|--|
| Kuvaus: | 200 mm leveä peitelevy kaapelien sisäänviennillä ylhäällä ja alhaalla. Toimitetaan yhdellä laippalevyllä ja tiivistemateriaalilla. Rei'itys kuin kaapin kehikossa kaapelien kiinnityskiskojen asentamiseksi. |
| Materiaali: | 2 mm. |
| Pintakäsittely: | RAL 7035 pulverimaali. |
| Koteloitiluokka: | Koteloitiluokka IP 33 TYPE 1 käytettäessä MM liitinlevy ja SPDG01 tiivistettä. Oven kehys lisätarvikkeena. |
| Asennussuositus: | Lisää erotuslevy SPD tai MM levy liittimien asentamiseksi ja sivuosastojen erottamiseksi. |
| Pakkaus koko: | 1 kpl ja asennustarvikkeet. |

| Kotelolle | | |
|-----------|-----|------------|
| K | S | Osa nro. |
| 2000 | 500 | DNSR2005R5 |
| 2000 | 600 | DNSR2006R5 |



Lattiakaapit

Teräsvalikoima

Lisätarvikkeet | Kaapelointi

Liitinlevy, MM

Kuvaus: Liitinlevy kahden kaapin väliin tai käytettäväksi yhdessä ulkonevan sivuoven (DNSR) kanssa. Aukotus 24-pinnisille liittimille. MMG suojan kanssa voidaan muuttaa 16-pinniseksi. Asennetaan käyttäen CCJ 12 kiinnikesarjaa.

Materiaali: 2mm sinkitty teräs.

Pakkaus koko: 1kpl

Asennussuositus: Käytä CCJ12. Asenna ulkoneva sivuovi DNSR peittämään ja suojaamaan liittimet. Lisää suoja MMG muuttaaksesi liittimen kokoa tai suojaamaan käyttämättömiä liittimiä.

| Kotelolle | | |
|-----------|-----|----------|
| K | S | Osa nro. |
| 1800 | 500 | MM1805 |
| 1800 | 600 | MM1806 |
| 2000 | 500 | MM2005 |
| 2000 | 600 | MM2006 |



Peitelevyt, MMG

Kuvaus: Peittämään liitinlevyn MM käyttämättömiä liitinaukkoja tai 16-pinnisten liittimien asentamiseksi aukkoihin.

Materiaali: 2mm sinkitty teräs.

Pakkaus koko: Lukumäärän suhteen katso taulukkoa. Sisältää asennustarvikkeet sekä tiivisteen.

| Kuvaus | Koko | Pakkauskoko | Osa nro. |
|------------|-------------|-------------|----------|
| Peitelevy | 16 pin | 20 | MMG16 |
| Peitelevy | 24 pin | 20 | MMG24 |
| Sovitelevy | 4 x 16 pin | 1 | MMG0416 |
| Sovitelevy | 24 - 16 pin | 4 | MMG2416 |
| Peitelevy | 4 x 24 pin | 1 | MMG4024 |

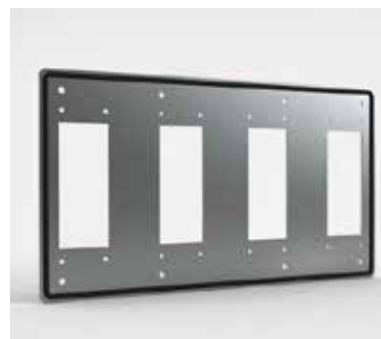

Kattokaapelikehikko, MCU

| | |
|--------------------------|---|
| Kuvaus: | Kaapelien sisäänvientiin ja reititykseen tai virransyötön jakelujärjestelmän asennukseen. Kiinnitetty kaapin katolle neljällä M12-ruuvilla. Saatavana sekä 200 mm että 300 mm korkuisena. Kaapin kattolevyä CCR voidaan käyttää yläaukon sulkemiseen. 200 mm korkean kaapelikehikon MCU nostamiseksi kaapin kanssa tarvitaan erillinen nostosilmukkasarja MCUK. |
| Sivuseinälevyt: | MCUP toimitetaan lisätarvikkeena |
| Materiaali: | Kehys 1,75 mm teräs, sivulevyt 1,35 mm teräslevy. |
| Pintakäsittely: | RAL 7035 pulverimaali. |
| Kotelointiluokka: | IP 41. |
| Pakkaus koko: | 1 kpl, mukana etu- ja takalevyt ja asennustarvikkeet (ilman kattolevyä). |

| Kotelolle | | | |
|-----------|------|-----|-----------|
| K | L | S | Osa nro. |
| 200 | 400 | 600 | MCU2046R5 |
| 200 | 600 | 500 | MCU2065R5 |
| 200 | 600 | 600 | MCU2066R5 |
| 200 | 800 | 500 | MCU2085R5 |
| 200 | 800 | 600 | MCU2086R5 |
| 200 | 1000 | 500 | MCU2105R5 |
| 200 | 1000 | 600 | MCU2106R5 |
| 200 | 1200 | 500 | MCU2125R5 |
| 200 | 1200 | 600 | MCU2126R5 |
| 300 | 600 | 600 | MCU3066R5 |
| 300 | 800 | 600 | MCU3086R5 |
| 300 | 1000 | 600 | MCU3106R5 |
| 300 | 1200 | 600 | MCU3126R5 |



Sivulevyt, MCUP

| | |
|------------------------|--|
| Kuvaus: | Kattokaapelointikehikon sivujen peittämiseen. Kiinnitetään 4 ruuvilla. |
| Materiaali: | 1.35 mm teräs. |
| Pintakäsittely: | RAL 7035 pulverimaali. |
| Pakkaus koko: | 2 levyä ja asennustarvikkeet. |

| Kotelolle | | |
|-----------|-----|-----------|
| K | S | Osa nro. |
| 200 | 500 | MCUP205R5 |
| 200 | 600 | MCUP206R5 |
| 300 | 600 | MCUP306R5 |
| 300 | 800 | MCUP308R5 |



Lattiakaapit

Teräsvalikoima

Lisätarvikkeet | Kaapelointi

Kaapelointi sokkeli, PCU

| | |
|--------------------------|---|
| Kuvaus: | Kaapelien kiinnitykseen ja reititykseen tai virtakiskon asennukseen jne. Identtinen reiitys kaapin kehikon kanssa mahdollistaa kaikkien kysymykseen tulevien lisävarusteiden (esim. CLPF, CLPK, jne.) asentamisen. Kiinnitetään kaapin alustaan M12-ruuveilla (kuuluvat toimitukseen). Vakio korkeus 300 mm (200mm saatavissa vain pyydettäessä). |
| Materiaali: | Kehikko 1,75 mm teräslevyä, levyt 1,35 mm teräslevyä. |
| Pintakäsittely: | RAL 7035 pulverimaali. |
| Kotelointiluokka: | IP 41 TYPE 1. |
| Asennussuositus: | Lisää PCUP paneelit sivujen sulkemiseksi. |
| Pakkaus koko: | 1 kpl, mukana etu- ja takapeitelevyt sekä asennustarvikkeet. Sivulevyt PCUP pitää tilata erikseen. |

| Kotelolle | | | |
|-----------|------|-----|-----------|
| K | L | S | Osa nro. |
| 300 | 400 | 600 | PCU3046R5 |
| 300 | 400 | 800 | PCU3048R5 |
| 300 | 600 | 600 | PCU3066R5 |
| 300 | 600 | 800 | PCU3068R5 |
| 300 | 800 | 600 | PCU3086R5 |
| 300 | 800 | 800 | PCU3088R5 |
| 300 | 1000 | 600 | PCU3106R5 |
| 300 | 1000 | 800 | PCU3108R5 |
| 300 | 1200 | 600 | PCU3126R5 |
| 300 | 1200 | 800 | PCU3128R5 |



Sivulevyt, PCUP

| | |
|------------------------|--|
| Kuvaus: | Kaapelointisokkelin PCU sivujen peittämiseen. Kiinnitys 4 ruuveilla. |
| Materiaali: | 1.35 mm teräs. |
| Pintakäsittely: | RAL 7035 pulverimaali. |
| Pakkaus koko: | 2 levyä ja asennustarvikkeet. |

| Kotelolle | | |
|-----------|-----|-----------|
| K | S | Osa nro. |
| 300 | 600 | PCUP306R5 |
| 300 | 800 | PCUP308R5 |



Lattiakaapit Teräsvalikoima

Lisätarvikkeet | Maadoitus

01

Lattiakaapit

1

Maadoituskaapeli, ECFA

- Kuvaus:** Maadoitukseen ja potentiaalien tasaukseen metalliosien välillä.
- Materiaali:** 6 mm² kuparijohto (keltavihreä).
- Pakkaus koko:** 10 kpl.
- Asennussuositus:** Lisää ECF kinnikkeet kaapelin kiinnittämiseksi maalattuun kehikkoon.

| Pituus | Liitäntä | Osa nro. |
|--------|----------|----------|
| 220 mm | M6 / M8 | ECFA220 |
| 300 mm | M8 / M8 | ECFA300 |

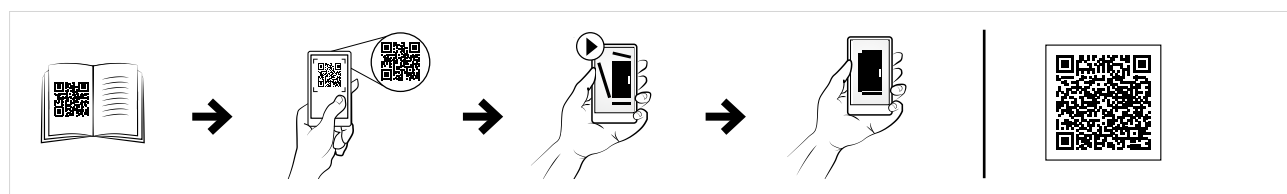

Maadoituspunos, ECFE

- Kuvaus:** Maadoitukseen ja potentiaalien tasaukseen seinälevyjen, osien ja kaapien rungon välillä.
- Pituus:** 300 mm.
- Materiaali:** Tinattu kupari, 0,15 mm johdin
- Käyttölämpötila:** 105°C asti.
- Pakkaus koko:** 10 kpl.
- Asennussuositus:** Lisää ECF kytkentäsarja punoksen kiinnittämiseksi maalattuun runkoon.

| Poikkipinta-ala | Reikien halk. | Virta (A) | Osa nro. |
|--------------------|---------------|-----------|----------|
| 16 mm ² | 8.5 | 120 A | ECFE1630 |
| 25 mm ² | 10.5 | 150 A | ECFE2530 |

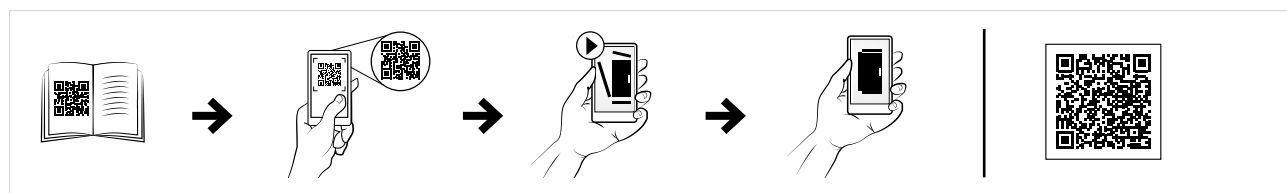

Lattiakaapit

Teräsvalikoima

Lisätarvikkeet | Maadoitus

Maadoitusliittimet rungolle, ECF

Kuvaus: Maadoitusliittimet maadoituspunosten ja -kaapeleiden kiinnittämiseksi kaappien runkoon.

Pakkaus koko: 10 sarjaa.

| Pultin koko | Osa nro. |
|-------------|----------|
| M6 | ECF06 |
| M8 | ECF08 |

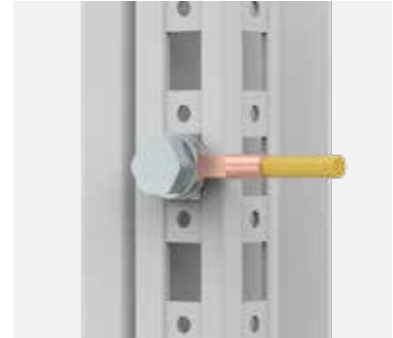

Maadoitusliitin paneeleille, ECP

Kuvaus: Maadoitusliitännät maadoituspunosten ja -kaapeleiden kiinnittämiseksi paneeleihin, levyihin ja profiileihin.

Pakkaus koko: 10 sarjaa

| Pultin koko | Osa nro. |
|-------------|----------|
| M6 | ECP06 |
| M8 | ECP08 |



Maadoitusliitin, ECFP

Kuvaus: Saadaa maadoituskontakti vaaka- ja pystyprofiileihin. Varma maadoituspiste monikytkennälle.

Materiaali: Galvanoitu teräs.

Pakkaus koko: 3 maadoitusliitintä asennustarvikkeineen. Sisältää maadoitusruuvit M8 kaikille kolmelle reiälle.

| Osa nro. |
|----------|
| ECFP08 |

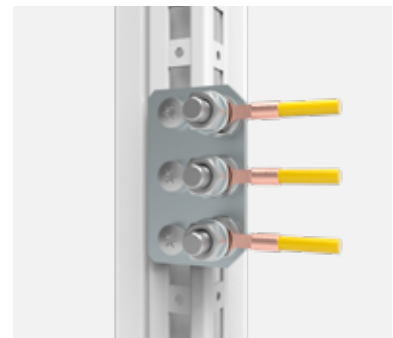

Lattiakaapit Teräsvalikoima

Lisätarvikkeet | Suojaus

01

Lattiakaapit

1

Tuulettimen suoja, EFCS

Kuvaus: Tarjoaa lisäsuojan tuulettimille veden sisään pääsystä vastaan. Muotoiltu ja hitsattu. (Asennus vaatii työstystä).

Materiaali: 1.5 mm AISI 304L / AISI 316L ruostumaton teräs.

Pintakäsittely: Ruostumaton teräs karheus 400.

Pakkaus koko: 1 kappale ja asennustarvikkeet

| Kotelolle | | | Sopiva puhaltimelle | Osa nro. |
|-----------|-----|-----|---------------------|---------------|
| K | L | S | | |
| 275 | 175 | 100 | EF100 / EF200 | EFCS20 |
| 375 | 275 | 100 | EF250 / EF300 | EFCS25-30 |
| 450 | 350 | 100 | EF500 / EF700 | EFCS50-60 |
| 275 | 175 | 100 | EF100 / EF200 | EFCS20-316 |
| 375 | 275 | 100 | EF250 / EF300 | EFCS25-30-316 |
| 450 | 350 | 100 | EF500 / EF700 | EFCS50-60-316 |



Sadekatos, MSST

Kuvaus: Asennetaan lisäsuojaksi ruostumattomasta teräksestä valmistettuihin kaappeihin. Kattolevy on hieman kalteva ja siinä on tippareuna.

Materiaali: 1,5 mm ruostumaton teräs AISI 304 / AISI 316L.

Pintakäsittely: Ruostumaton teräs karheus 400.

| Kotelolle | | Osa nro. |
|-----------|-----|--------------|
| L | S | |
| 600 | 400 | MSST0640 |
| 600 | 400 | MSST0640-316 |
| 600 | 500 | MSST0650 |
| 600 | 500 | MSST0650-316 |
| 600 | 600 | MSST0660 |
| 600 | 600 | MSST0660-316 |
| 800 | 400 | MSST0840 |
| 800 | 400 | MSST0840-316 |
| 800 | 500 | MSST0850 |
| 800 | 500 | MSST0850-316 |
| 800 | 600 | MSST0860 |
| 800 | 600 | MSST0860-316 |
| 1000 | 400 | MSST1040 |
| 1000 | 400 | MSST1040-316 |
| 1000 | 500 | MSST1050 |
| 1000 | 500 | MSST1050-316 |
| 1000 | 600 | MSST1060 |
| 1000 | 600 | MSST1060-316 |
| 1200 | 400 | MSST1240 |
| 1200 | 400 | MSST1240-316 |
| 1200 | 500 | MSST1250 |
| 1200 | 500 | MSST1250-316 |
| 1200 | 600 | MSST1260 |
| 1200 | 600 | MSST1260-316 |
| 1600 | 400 | MSST1640 |
| 1600 | 400 | MSST1640-316 |



Lattiakaapit

Alumiinivalikoima | Alumiininen

Kaksoisseinä, rivitettävä | ECOM

IP 66 | TYPE 4X, 12, 13 | IK 10



**Materiaali:**

Alumiini ALMg3. Ovi: 2 mm. Takaseinä: 2 mm. Katto: 2 mm. Sadekatto: 2 mm. Pohjalevy: 2 mm.

Runko:

AISI 304L karhennettu ruostumaton teräs. Kehys: 1.5 mm. Saumahitsattu profiili 25 mm rei'ityksellä täyttää normin DIN 43660.

Ovi:

Kaksoisseinämällinen alhaalta ja ylhäältä ilmankierto aukoin varustettu. Ovi voidaan asentaa joko vasen- tai oikeakätiseksi.

Takaseinälevy:

Kaksoisseinämällinen alhaalta ja ylhäältä ilmankierto aukoin varustettu. Kiinnitetty sisäpuolelta. Vakiona mahdollisuus takaoveen.

Sadekatos:

Vino sadekatos varustettu ilmankiertokanavilla.

Sivuseinälevyt:

Toimitetaan lisävarusteena.

Pohjalevyt:

Yksiosainen pohjalevy ruiskutetulla tiivisteellä tiiveyden takaamiseksi.

Lukitus:

4-pisteen tankolukitus. Ei vie kaapin sisältä tilaa. Vakio kahva.

Maadoitus:

Sisäpaneelit maadoittuvat kiinnityskohdista ja varustettu mmaadoituspultilla.

Pintakäsittely:

100% polyesteri pulverimaalaus RAL 7035.

Kotelointiluokka:

IP 66 | TYPE 4X, 12, 13 | IK 10, kun pohjalevy asennettu.

Hyväksynät:

GOST. Ilmasto ja kemikaalit EN61969-3 normin "Mekaaninen rakenne sähköisille laitteille. Ulkoasennus.

Toimitus:

Kehykset, ovi asennettu, nostokahva, takaseinä ja sadekatos. Toimitus sisältää maadoituspultit. Toimitus kaapin kokoisella lavalla, mahdollistaa rivityksen. Pakkausmateriaali kierrätettävää. Asennuslevy ja sivuseinät ei kuulu toimitukseen.



Mittataulukko | ECOM

IP 66 | TYPE 4X, 12, 13 | IK 10

Ilman asennuslevyä

| Kaapin mitat | | | |
|--------------|-----|-----|-----------|
| K | L | S | Osa nro. |
| 1600 | 600 | 600 | ECOM16066 |
| 1600 | 800 | 600 | ECOM16086 |
| 1800 | 600 | 600 | ECOM18066 |
| 1800 | 800 | 600 | ECOM18086 |
| 2000 | 600 | 600 | ECOM20066 |
| 2000 | 800 | 600 | ECOM20086 |



Edestä

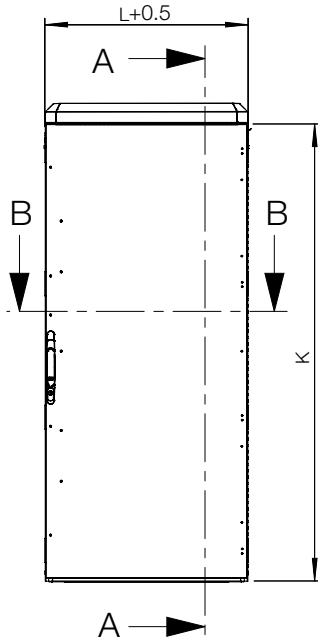

Sivulta

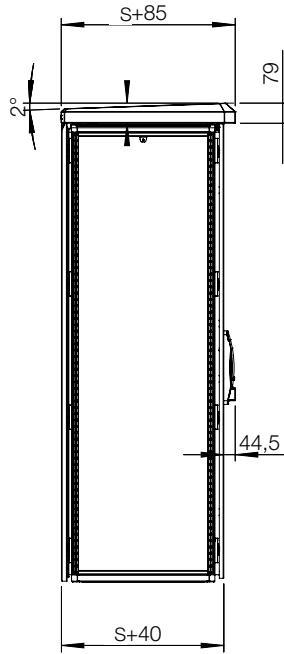

Sivuleikkaus

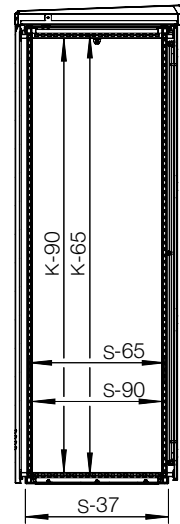

LEIKKAUS A-A

Oven kehyksen sisäpuolen näkymä

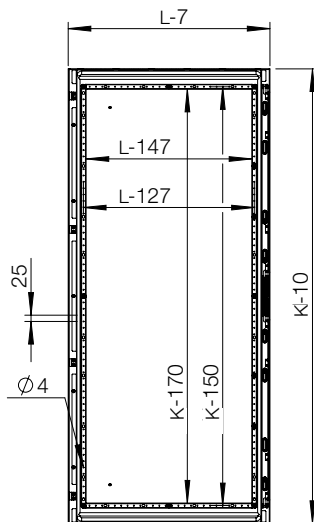

Päällileikkaus

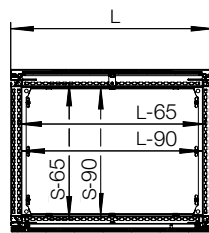

LEIKKAUS B-B

Päällileikkaus (ilman pohjalevyä)

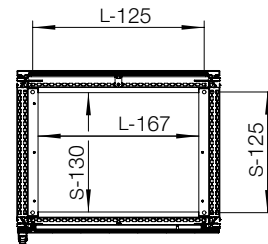

LEIKKAUS C-C

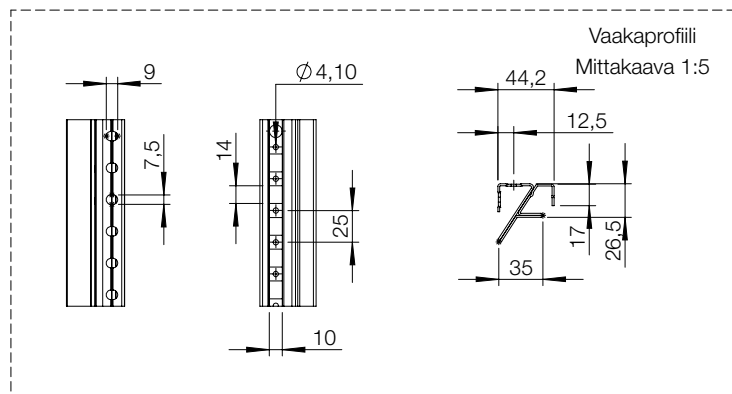

Lattiakaapit
Alumiinivalikoima | Alumiininen
Kaksoisseinä, kompakti | EKOM

IP 66 | TYPE 4X, 12, 13 | IK 10



**Materiaali:**

Alumiini AlMg3. Rnko: 2 mm. Ovi: 2 mm. Takaseinä: 2 mm. Sadekatos: 2 mm. Kaksoisseinä: 2 mm.

Runko-osa:

Yksiosainen runko. Integroidut profiit mahdollistavat asennuslevyn syvyyssäädön. Multiple oven kehys on jaettu moduuleihin pystyjakajilla.

Ovi:

Avonainen kaksoisseinä ylhäällä ja alhaalla mahdollistaa ilmankierron. Piilosaranointi mahdollistaa kätisyyden vaihdon. Pariovet omilla lukitukseilla.

Takaseinälevy:

Kiinnitetty sisäpuolelta. Takaoven asennus mahdollista.

Kaksoisseinä:

Kaksois taka- ja sivuseinät avonaisilla ylä- ja alaosilla mahdollistavat ilmankierron.

Sadekatos:

Vino sadekatos tippareunalla ja ilmastointikanavat reunoilla.

Lukitus:

Tankolukitus. Vakiona kääntökahva turvalukolla.

Pohjalevyt:

Toimitus lisävarusteena.

Maadoitus:

Kaikki paneelit ovat maadoitettu kiinnikkeistään ja varustettu maadoitusruuvilla.

Pintakäsittely:

RAL 7035 100% polyesteripinnoituksella.

Kotelointiluokka:

IP 66 | TYPE 4X, 12, 13 | IK 10, kun pohjalevy asennettu.

Hyväksynät:

GOST. EN61969-3 mukainen sään ja kemikaalien kestävyys. "Mekaaninen suoja sähkölaitteille. Ulkokäyttö".

Toimitus:

Kehys kääntökahvallisella ovella, takaseinä, sadekatos ja kaksoisseinät. Toimitukseen kuuluu myös maadoituspultit. Kaappi toimitetaan paletilla jonka mitat samat kuin kaapilla. Pakkausmateriaali kierrätettävää. Asennuslevy ja pohjalevy eivät kuulu toimitukseen.



Mittataulukko | EKOM

IP 66 | TYPE 4X, 12, 13 | IK 10

Ilman asennus-/pohjalevyä

| Kaapin mitat | | | Ovien lkm | Osa nro. |
|--------------|------|-----|-----------|-----------|
| K | L | S | | |
| 1200 | 600 | 600 | 1 | EKOM12066 |
| 1200 | 800 | 600 | 1 | EKOM12086 |
| 1200 | 1200 | 600 | 2 | EKOM12126 |
| 1400 | 600 | 600 | 1 | EKOM14066 |
| 1400 | 800 | 600 | 1 | EKOM14086 |
| 1400 | 1800 | 500 | 3 | EKOM14185 |



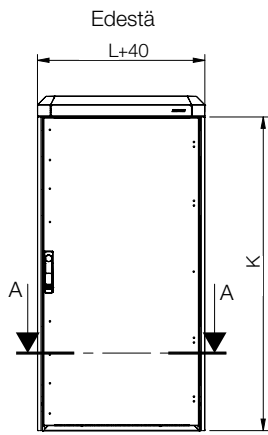

Päälleikkaus

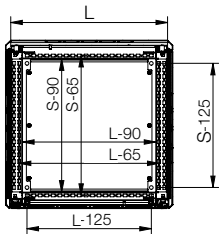

LEIKKAUS A-A

Pohjan leikkaus

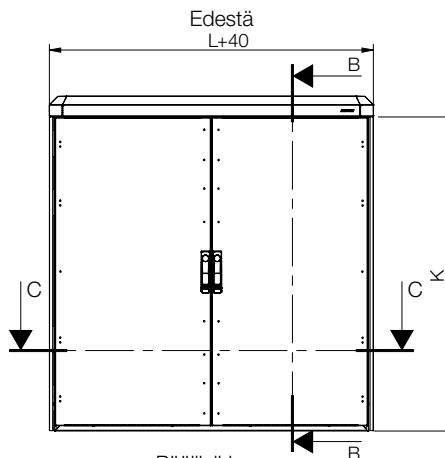
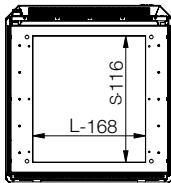

Päälleikkaus

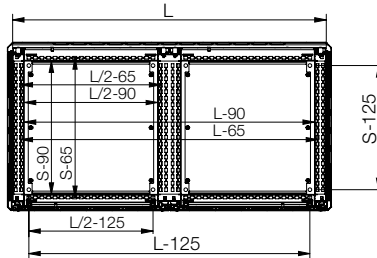

LEIKKAUS C-C

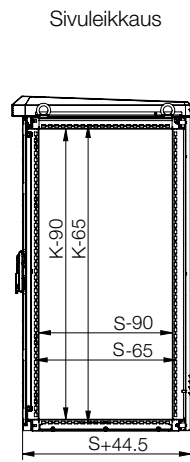

LEIKKAUS B-B

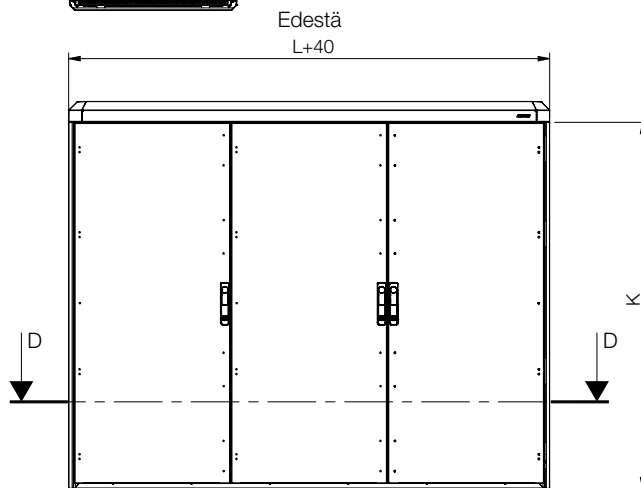

Päälleikkaus

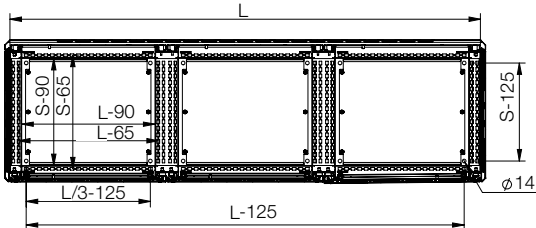

LEIKKAUS D-D

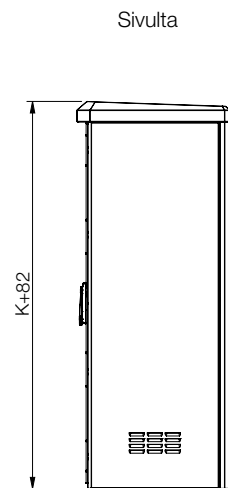

Sadekatos sivusta

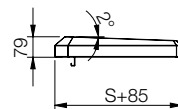

Lattiakaapit
Alumiinivalikoima | Alumiininen
Yksiseinäinen, kompakti | EKOM-SW

IP 66 | TYPE 4X, 12, 13 | IK 10



Materiaali:

Alumiini ALMg3. Kehys: 2 mm. Ovi: 2 mm. Takalevy: 2 mm. Sadekatos: 2 mm.

Runko-osa:

Yksiosainen runko. Integroidut profiit mahdollistavat asennuslevyn syvyysäädön. Multiple oven kehys on jaettu moduuleihin vaakajakajilla.

Ovi:

Kaksoisseinämät, ylhäällä ja alhaalla aukotus ilmankiertoon. Oven piilosaranointi mahdollistaa oven kätisyyden vaihdon. Pariovisessa versiossa ovilla erilliset lukitukset.

Takaseinälevy:

Kiinnitetty sisältäpäin. Vakiomahdollisuus myös takaovelle.

Sadekatos:

Vino sadekatos tippareunalla ja ilmastointikanavat reunoilla.

Lukitus:

Tankolukitus. Vakiona kääntökahva turvalukolla.

Pohjalevyt:

Toimitus lisäosana.

Maadoitus:

Kaikki paneelit ovat maadoitettu kiinnikkeistään ja varustettu maadoitusruuvilla.

Pintakäsittely:

RAL 7035 pinnoitettu 100% polyesterillä.

Kotelointiluokka:

IP 66 | TYPE 4X, 12, 13 | IK 10, kun pohjalevy asennettu.

Hyväksynät:

GOST. EN61969-3 mukainen sään ja kemikaalien kestävyys. "Mekaaninen suoja sähkölaitteille. Ulkokäyttö".

Toimitus:

Kehys kääntökahvallisella ovella, takaseinä, sadekatos. Toimitukseen kuuluu myös maadoituspultit. Kaapin toimitus paletilla jonka mitat samat kuin kaapilla. Pakkausmateriaali kierrätettävää. Asennuslevy ja pohjalevy ei kuulu toimitukseen.



Mittataulukko | EKOM-SW

IP 66 | TYPE 4X, 12, 13 | IK 10

Ilman asennus-/pohjalevyä

| Kaapin mitat | | | Ovien lkm | Osa nro. |
|--------------|------|-----|-----------|--------------|
| K | L | S | | |
| 1200 | 600 | 400 | 1 | EKOM12064-SW |
| 1200 | 600 | 600 | 1 | EKOM12066-SW |
| 1200 | 800 | 400 | 1 | EKOM12084-SW |
| 1200 | 800 | 600 | 1 | EKOM12086-SW |
| 1200 | 1200 | 400 | 2 | EKOM12124-SW |
| 1400 | 1800 | 400 | 3 | EKOM14184-SW |



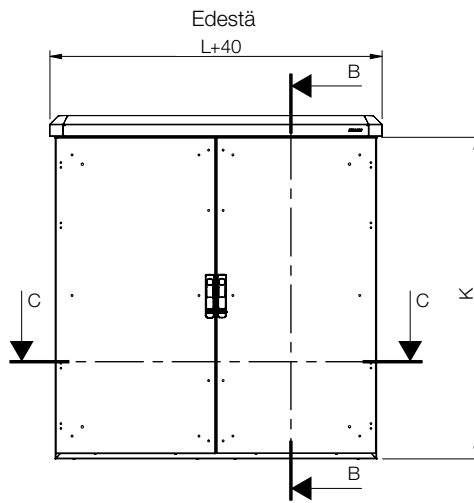
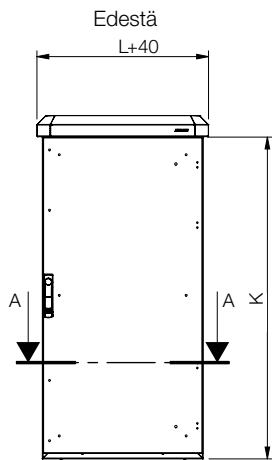

Sivuleikkaus

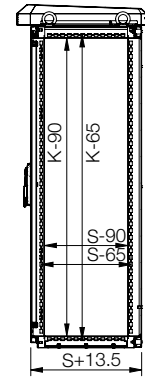

LEIKKAUS B-B

Päälliikkaus

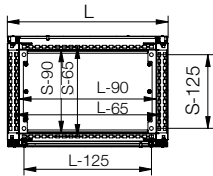

LEIKKAUS A-A

Päälliikkaus

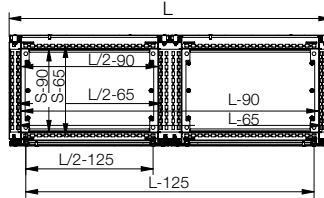

LEIKKAUS C-C

Pohjan leikkaus

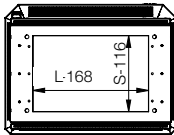

Edestä

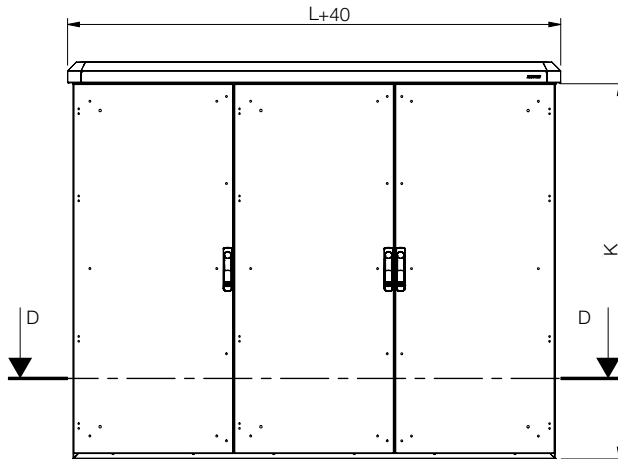

Sivulta

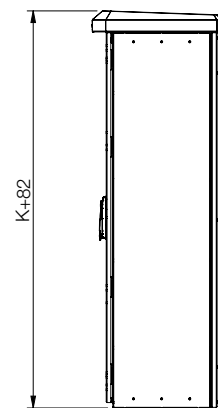

Päälliikkaus

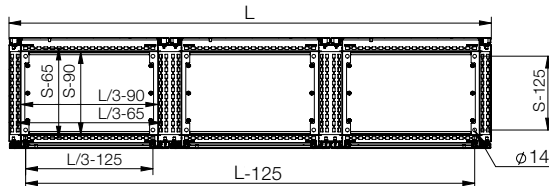

LEIKKAUS D-D

Sadekatos sivusta

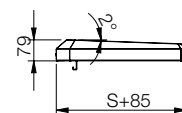

Lisävarusteiden valintakaavio | ECOM

| Kaappi | Asennus | | | | | | | | | |
|-----------|---------|-----|-----|-------------|-------------------------|---------------------|---------------------|---------------------|----------------------------|----------------------------|
| | K | L | S | Asennuslevy | Alumiininen asennuslevy | Asennusprofiili (K) | Asennusprofiili (L) | Asennusprofiili (S) | Ulompi asennusprofiili (L) | Ulompi asennusprofiili (S) |
| ECOM16066 | 1600 | 600 | 600 | MP1606 | MPAL1606 | CLPF1600 | CLPF600 | CLPF600 | CLPO600 | CLPO600 |
| ECOM16086 | 1600 | 800 | 600 | MP1608 | MPAL1608 | CLPF1600 | CLPF800 | CLPF600 | CLPO800 | CLPO600 |
| ECOM18066 | 1800 | 600 | 600 | MP1806 | MPAL1806 | CLPF1800 | CLPF600 | CLPF600 | CLPO600 | CLPO600 |
| ECOM18086 | 1800 | 800 | 600 | MP1808 | MPAL1808 | CLPF1800 | CLPF800 | CLPF600 | CLPO800 | CLPO600 |
| ECOM20066 | 2000 | 600 | 600 | MP2006 | MPAL2006 | CLPF2000 | CLPF600 | CLPF600 | CLPO600 | CLPO600 |
| ECOM20086 | 2000 | 800 | 600 | MP2008 | MPAL2008 | CLPF2000 | CLPF800 | CLPF600 | CLPO800 | CLPO600 |

| Kaappi | Asennus | | | | | | | | |
|-----------|---------|-----|-----|------------------------|------------------------|--------------------------|---|--------------------|--------------------|
| | K | L | S | Pikakiinnityskisko (L) | Pikakiinnityskisko (S) | Asennusprofiilit (19") * | Kannakkeet 19" asennusprofiilien kiinnitystä varten | Kannatintangot (S) | Kannatintangot (L) |
| ECOM16066 | 1600 | 600 | 600 | CLPK600 | CLPK600 | CIP33 | CIB600 | CB600 | CB600 |
| ECOM16086 | 1600 | 800 | 600 | CLPK800 | CLPK600 | CIP33 | CIB800 | CB600 | CB800 |
| ECOM18066 | 1800 | 600 | 600 | CLPK600 | CLPK600 | CIP38 | CIB600 | CB600 | CB600 |
| ECOM18086 | 1800 | 800 | 600 | CLPK800 | CLPK600 | CIP38 | CIB800 | CB600 | CB800 |
| ECOM20066 | 2000 | 600 | 600 | CLPK600 | CLPK600 | CIP42 | CIB600 | CB600 | CB600 |
| ECOM20086 | 2000 | 800 | 600 | CLPK800 | CLPK600 | CIP42 | CIB800 | CB600 | CB800 |

* CIB, CID tai CIWR vaaditaan.

| Kaappi | Kiinnitys | | | Kaapeli | | Rivitys | |
|-----------|-----------|-----|-----|--------------------------|------------------------|-----------------------------------|--------------|
| | K | L | S | Sokkeli (korkeus 100 mm) | Alumiiniset pohjalevyt | Double wall aluminium side panels | Erotuslevy * |
| ECOM16066 | 1600 | 600 | 600 | PFAL1066 | CBPA066 | SPMA1606 | - |
| ECOM16086 | 1600 | 800 | 600 | PFAL1086 | CBPA086 | SPMA1608 | - |
| ECOM18066 | 1800 | 600 | 600 | PFAL1066 | CBPA066 | SPMA1806 | - |
| ECOM18086 | 1800 | 800 | 600 | PFAL1086 | CBPA086 | SPMA1808 | - |
| ECOM20066 | 2000 | 600 | 600 | PFAL1066 | CBPA066 | SPMA2006 | SPDS2006 |
| ECOM20086 | 2000 | 800 | 600 | PFAL1086 | CBPA086 | SPMA2008 | SPDS2006 |

* CCJ vaaditaan.

| Kaappi | Asennus | | | | | | | | | | | |
|-----------|---------|------|-----|-------------|-------------------------|---------------------|---------------------|---------------------|------------------------|------------------------|----------------------------|----------------------------|
| | K | L | S | Asennuslevy | Alumiininen asennuslevy | Asennusprofiili (K) | Asennusprofiili (L) | Asennusprofiili (S) | Pikakiinnityskisko (L) | Pikakiinnityskisko (S) | Ulompi asennusprofiili (L) | Ulompi asennusprofiili (S) |
| EKOM12066 | 1200 | 600 | 600 | MP1206 | MPAL1206 | CLPF1200 | CLPF600 | CLPF600 | CLPK600 | CLPK600 | CLPO600 | CLPO600 |
| EKOM12086 | 1200 | 800 | 600 | MP1208 | MPAL1208 | CLPF1200 | CLPF600 | CLPF600 | CLPK800 | CLPK600 | CLPO600 | CLPO600 |
| EKOM12126 | 1200 | 1200 | 600 | 2x MP1206 | 2x MPAL1206 | CLPF1200 | 2x CLPF600 | 2x CLPF600 | 2x CLPK600 | 2x CLPK600 | 2x CLPO600 | 2x CLPO600 |
| EKOM14066 | 1400 | 600 | 600 | MP1406 | MPAL1406 | CLPF1400 | CLPF600 | CLPF600 | CLPK600 | CLPK600 | CLPO600 | CLPO600 |
| EKOM14086 | 1400 | 800 | 600 | MP1408 | MPAL1408 | CLPF1400 | CLPF800 | CLPF600 | CLPK800 | CLPK600 | CLPO800 | CLPO600 |
| EKOM14185 | 1400 | 1800 | 500 | 3x MP1406 | 3x MPAL1406 | CLPF1400 | 3x CLPF600 | CLPF500 | 3x CLPK600 | CLPK500 | 3x CLPO600 | CLPO500 |

| Kaappi | Asennus | | | | | | Kiinnitys | Kaapeli | |
|-----------|---------|------|-----|--------------------------|---|--------------------|-----------|----------|--------------------|
| | K | L | S | Asennusprofiilit (19") * | Kannakkeet 19" asennusprofiilien kiinnitystä varten | Kannatintangot (S) | | | Kannatintangot (L) |
| EKOM12066 | 1200 | 600 | 600 | CIP24 | CIB600 | CB600 | CB600 | PFAL1066 | CBPA066 |
| EKOM12086 | 1200 | 800 | 600 | CIP24 | CIB800 | CB600 | CB800 | PFAL1086 | CBPA086 |
| EKOM12126 | 1200 | 1200 | 600 | CIP24 | 2x CIB600 | 2x CB600 | 2x CB600 | PFAL1126 | 2x CBPA066 |
| EKOM14066 | 1400 | 600 | 600 | CIP29 | CIB600 | CB600 | CB600 | PFAL1066 | CBPA066 |
| EKOM14086 | 1400 | 800 | 600 | CIP29 | CIB800 | CB600 | CB800 | PFAL1086 | CBPA086 |
| EKOM14185 | 1400 | 1800 | 500 | CIP29 | 3x CIB600 | CB500 | 3x CB600 | PFAL1185 | 3x CBPA065 |

* CIB, CID tai CIWR vaaditaan.

Lisävarusteiden valintakaavio | EKOM-SW

| Kaappi | | | | Asennus | | | | | | | | |
|--------------|------|------|-----|-------------|-------------------------|---------------------|---------------------|---------------------|------------------------|------------------------|----------------------------|----------------------------|
| | K | L | S | Asennuslevy | Alumiininen asennuslevy | Asennusprofiili (K) | Asennusprofiili (L) | Asennusprofiili (S) | Pikakiinnityskisko (L) | Pikakiinnityskisko (S) | Ulompi asennusprofiili (L) | Ulompi asennusprofiili (S) |
| EKOM12064-SW | 1200 | 600 | 400 | MP1206 | MPAL1206 | CLPF1200 | CLPF600 | CLPF400 | CLPK600 | CLPK400 | CLPO600 | CLPO400 |
| EKOM12066-SW | 1200 | 600 | 600 | MP1206 | MPAL1206 | CLPF1200 | CLPF600 | CLPF600 | CLPK600 | CLPK600 | CLPO600 | CLPO600 |
| EKOM12084-SW | 1200 | 800 | 400 | MP1208 | MPAL1208 | CLPF1200 | CLPF800 | CLPF400 | CLPK800 | CLPK400 | CLPO800 | CLPO400 |
| EKOM12086-SW | 1200 | 800 | 600 | MP1208 | MPAL1208 | CLPF1200 | CLPF800 | CLPF600 | CLPK800 | CLPK600 | CLPO800 | CLPO600 |
| EKOM12124-SW | 1200 | 1200 | 400 | 2x MP1206 | 2x MPAL1206 | CLPF1200 | 2x CLPF600 | CLPF400 | 2x CLPK600 | CLPK400 | 2x CLPO600 | CLPO400 |
| EKOM14184-SW | 1400 | 1800 | 400 | 3x MP1406 | 3x MPAL1406 | CLPF1400 | 3x CLPF600 | CLPF400 | 3x CLPK600 | CLPK400 | 3x CLPO600 | CLPO400 |

| Kaappi | | | | Asennus | | | | Kiinnitys | Kaapeli |
|--------------|------|------|-----|-------------------------|---|--------------------|--------------------|--------------------------|------------------------|
| | K | L | S | Asennusprofiilit (19")* | Kannakkeet 19" asennusprofiilien kiinnitystä varten | Kannatintangot (S) | Kannatintangot (L) | Sokkeli (korkeus 100 mm) | Alumiiniset pohjalevyt |
| EKOM12064-SW | 1200 | 600 | 400 | CIP24 | CIB600 | CB400 | CB600 | PFAL1064 | CBPA064 |
| EKOM12066-SW | 1200 | 600 | 600 | CIP24 | CIB600 | CB600 | CB600 | PFAL1066 | CBPA066 |
| EKOM12084-SW | 1200 | 800 | 400 | CIP24 | CIB800 | CB400 | CB800 | PFAL1084 | CBPA084 |
| EKOM12086-SW | 1200 | 800 | 600 | CIP24 | CIB800 | CB600 | CB800 | PFAL1086 | CBPA086 |
| EKOM12124-SW | 1200 | 1200 | 400 | CIP24 | 2x CIB600 | CB400 | 2x CB600 | PFAL1124 | 2x CBPA064 |
| EKOM14184-SW | 1400 | 1800 | 400 | CIP29 | 3x CIB600 | CB400 | 3x CB600 | PFAL1184 | 3x CBPA064 |

* CIB, CID tai CIWR vaaditaan.

Lattiakaapit

Alumiinivalikoima

Lisätarvikkeet

01

Lattiakaapit

1

Asennuslevy alumiininen, MPAL

Kuvaus: Alumiininen asennuslevy. MPA06 kiinnikkeet tilattava erikseen. Raskaille kuormille ja täninän vaimennukseen käytä MPR ja MPE profiileja ja MPEF kiinnikeitä

Materiaali: 3 mm alumiini AlMg3.

Pakkaus koko: 1 kpl.

| Kotelolle | | Asennuslevyn mitat | | Osa nro. |
|-----------|-----|--------------------|-----|----------|
| K | L | k | l | |
| 1200 | 600 | 1094 | 494 | MPAL1206 |
| 1200 | 800 | 1094 | 694 | MPAL1208 |
| 1400 | 600 | 1294 | 494 | MPAL1406 |
| 1400 | 800 | 1294 | 694 | MPAL1408 |
| 1600 | 600 | 1494 | 494 | MPAL1606 |
| 1600 | 800 | 1494 | 694 | MPAL1608 |
| 1800 | 600 | 1694 | 494 | MPAL1806 |
| 1800 | 800 | 1694 | 694 | MPAL1808 |
| 2000 | 600 | 1894 | 494 | MPAL2006 |
| 2000 | 800 | 1894 | 694 | MPAL2008 |



Sivuseinä: alumiini, SPMA

Kuvaus: Yhden miehen asennettava. Tiiviste yksiosainen polyuretaani.

Materiaali: Alumiini AlMg3.

Pintakäsittely: 100% polyesteri pulverimaalaus RAL 7035.

Koteloituusluokka: IP 66 | TYPE 4X, 12, 13.

Pakkaus koko: 2 kpl kaksoisseinmäistä sivuseinää asennustarvikkein.

| Kotelolle | | Osa nro. |
|-----------|-----|----------|
| K | S | |
| 1600 | 600 | SPMA1606 |
| 1800 | 600 | SPMA1806 |
| 2000 | 600 | SPMA2006 |

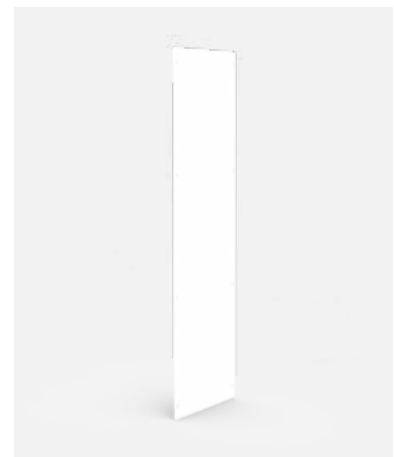

Lattiakaapit

Alumiinivalikoima

Lisätarvikkeet

Sokkeli alumiinia, PFAL

| | |
|------------------------|---|
| Kuvaus: | Helppo kaapeleiden veto ja täyttää standardin VDE0113. Sokkeli käsittää kaksi sivua ja irrotettavat etu- ja takaosat. |
| Materiaali: | Alumiini AlMg3. Profiili 3 mm ja panelit 2 mm. |
| Pintakäsittely: | RAL 7035 polyesteri pinnoite. |
| Pakkaus koko: | Sokkeli ja asennustarvikkeet. |

| Kaapin mitat | | | |
|--------------|------|-----|----------|
| K | L | S | Osa nro. |
| 100 | 600 | 400 | PFAL1064 |
| 100 | 600 | 600 | PFAL1066 |
| 100 | 800 | 400 | PFAL1084 |
| 100 | 800 | 600 | PFAL1086 |
| 100 | 1200 | 400 | PFAL1124 |
| 100 | 1200 | 600 | PFAL1126 |
| 100 | 1800 | 400 | PFAL1184 |
| 100 | 1800 | 500 | PFAL1185 |

Huom 1800 leveä sokkeli koostuu kahdesta osasta.



Maahan upotettava sokkeli, PGM

| | |
|------------------------|--|
| Kuvaus: | Maahan asennettava sokkeli, korkeus 1000 mm. Upotussyvyys: 700–950 mm. |
| Materiaali: | 2 mm:n galvanoitu teräs. |
| Pintakäsittely: | Polyesteripulverimaalaus RAL7035. |
| Pakkaus koko: | 1 maahan upotettava sokkelipakkaus. |

| Kotelolle | | | |
|-----------|------|-----|----------|
| K | L | S | Osa nro. |
| 1000 | 600 | 400 | PGM10064 |
| 1000 | 600 | 600 | PGM10066 |
| 1000 | 800 | 400 | PGM10084 |
| 1000 | 800 | 600 | PGM10086 |
| 1000 | 1200 | 400 | PGM10124 |
| 1000 | 1200 | 600 | PGM10126 |
| 1000 | 1800 | 400 | PGM10184 |



Lattiakaapit

Alumiinivalikoima

Lisätarvikkeet

01

Lattiakaapit

1

Pohjalevy, alumiini, CBPA

| | |
|------------------------|----------------------------------|
| Kuvaus: | Yksiosainen pohjalevy. |
| Materiaali: | Alumiini AlMg3. Pohjalevy: 2 mm. |
| Pintakäsittely: | RAL 7035 polyesteripinnoitus. |
| Pakkaus koko: | Pohjalevy. |

| Kotelolle | | | |
|-----------|-----|--|----------|
| L | S | | Osa nro. |
| 600 | 400 | | CBPA064 |
| 600 | 500 | | CBPA065 |
| 600 | 600 | | CBPA066 |
| 800 | 400 | | CBPA084 |
| 800 | 600 | | CBPA086 |



Huom: 1200 mm ja 1800 mm leveille kaapeille käytä 2 x 600 mm tai 3 x 600 mm leveitä pohjalevyjä.



Lattiakaapit
EMC | Galvanoitu teräs
Yksiovinen | MCSE

IP 54 | TYPE 12 | IK 10



Materiaali:

Runko: 1.5 mm / 1.75 mm sinkitty teräslevy. Ovi: 2 mm sinkitty teräslevy. Taka-, kattoja sivulevyt: 1.5 mm sinkitty teräslevy. Asennuslevy: 3 mm galvanoitu teräs. Pohjalevyt: 1 mm galvanoitu teräs.

Runko:

Saumahitsattu käänteinen avoprofiili 25 mm jaon rei'ityksellä DIN 43660 mukaisesti, sisältäen integroidun ulkorei'ityksen.

Ovi:

4 saranaa mahdollistavat vasen- tai oikeakätisen avautumisen. Ovikehyksessä rei'itys 25 mm jaolla. Tiiveys on varmistettu johtavalla polyuretaanisella EMC-tiivisteellä.

Takaseinälevy:

Kiinnitetty M6 torx-ruuveilla. Vakiona valmiudet takaoven asennukselle.

Sivuseinälevyt:

Toimitetaan lisävarustuksena.

Kattolevy:

Irrotettava.

Lukitus:

4-piste tankolukitusjärjestelmä. Ei vie kaapin sisätilaa. Vakiona kaksoislehtinen 3 mm lukko. Voidaan vaihtaa vakiolukkopesäisiin, Euro-sylinteriseen, T-kahvaiseen tai kääntökahvaiseen lukitusjärjestelmään.

Asennuslevy:

Kaksoiskantattu ja liukuu paikoilleen. Syvyysäädettävissä 25 mm portain käyttäen MPD02 lisävarustetta. Kiinnitetty kaapin pakkauslaatikon ulkopuolelle.

Pohjalevyt:

Koostuu kolmesta osasta. 800 mm syvissä neljästä osasta.

Maadoitus:

Kaikki seinälevyt on maadoitettu kiinnitysosiensa kautta ja on varustettu erillisillä maadoitusruuveilla.

Pintakäsittely:

Pulverimaalaus RAL 7035, vain ulkopinnat.

Kotelointiluokka:

IP 54 | TYPE 12 | IK 10.

Toimitus:

Runko, johon kiinnitettynä ovi, takaseinälevy, kattolevy, pohjalevy, asennuslevy ja ovikehikko. Toimitukseen sisältyy myös maadoituspultit ja johtava EMI-rivitystiiviste. Toimitetaan kuljetuslavalla, jonka leveys on sama kuin kaapin, jolloin kaapit voidaan rivittää kuljetuslavoja irrottamatta. Kaikki pakkausmateriaali on kierrätettävää. Saatavana myös AISI 316 (CSSE).

Huom:

Saatavana myös AISI 316 (CSSE).



Mittataulukko | MCSE

IP 54 | TYPE 12 | IK 10

| Kaapin mitat | | | Asennuslevyn mitat | | Hyötisyvyys | Osa nro. |
|--------------|-----|-----|--------------------|-----|-------------|-------------|
| K | L | S | k | l | s | |
| 2000 | 800 | 600 | 1894 | 694 | 559 | MCSE20086R5 |
| 2000 | 800 | 800 | 1894 | 694 | 759 | MCSE20088R5 |

Kaikki MCS-kaapit ovat saatavissa pyydettyessä EMC-versiona, mukaan lukien muut mitoitukset. EMC-sivuseinälevyjä koskien katso SPME.

Mittakuvat | MCSE

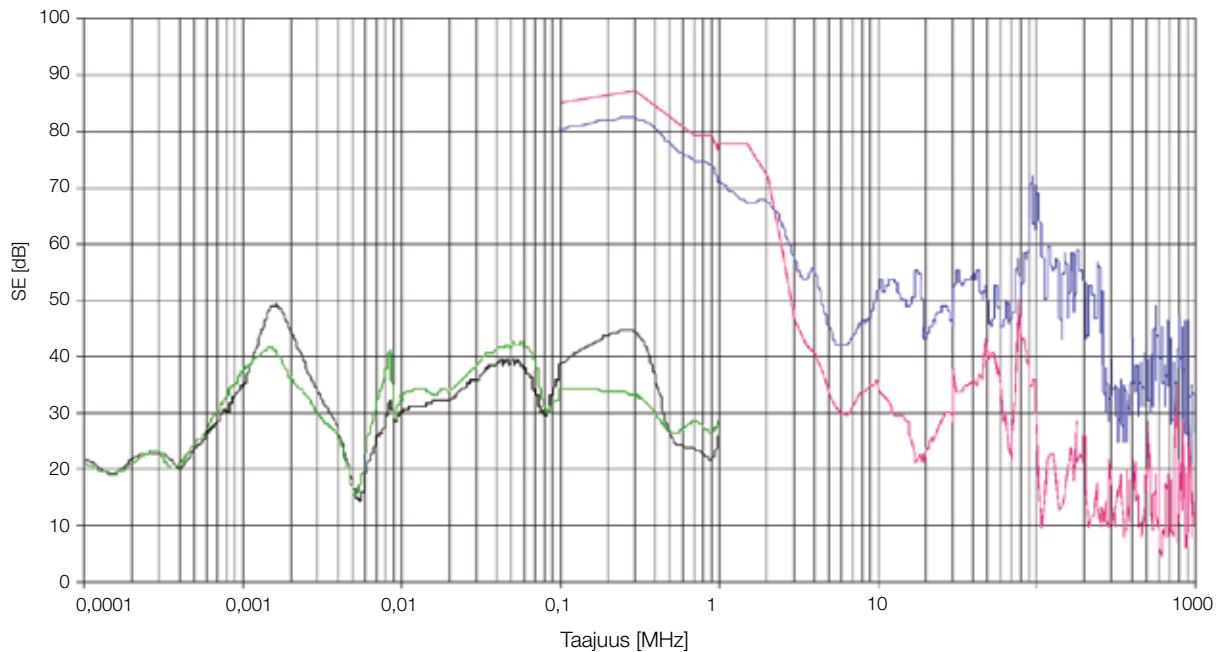

- SE nVent HOFFMAN - MCSE Magnetic field
- SE nVent HOFFMAN - MCSE
- SE nVent HOFFMAN - MCS Magnetic field
- SE nVent HOFFMAN - MCS

SE: SHIELD EFFECTIVENESS

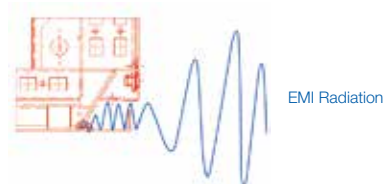

01

Lattiakaapit



Lattiakaapit

EMC

Lisätarvikkeet

Lasiovi (61%), DNGE

- Kuvaus:** Vakio-ovi varustettuna kirkkaalla turvalasilla, jotta kaappiin näkisi sisälle. Varustettu kaksilehtisellä 3 mm lukkojärjestelmällä ja ovikehyksellä. Mahdollistaa lukitusohjelman kaikki optiot. Tiiveys on varmistettu johtavalla polyuretaanisella EMC-tiivisteellä. EMI-efektiivisyyden varmistamiseksi lasi-ikkunan taakse on sijoitettu metalliverkko jonka läpinäkyvyys on 61%. Käytä saranasarjaa DNMK, jos ei korvata vakio-ovea.
- Materiaali:** Ovikehys: 2 mm sinkitty teräs. Laiteikkuna: 3 mm kirkas turvalasi.
- Pintakäsittely:** Pulverimaalaus. RAL 7035, vain ulkopinnat.
- Kotelointiluokka:** IP 54 | TYPE 12 | IK 07.
- Asennus suositus:** Jos ovea ei ole ennen asennuttu, käytä DNMK01 asennussarjaa.
- Pakkaus koko:** 1 kpl.

| K | L | k | I | Osa nro. |
|------|-----|------|-----|------------|
| 2000 | 800 | 1776 | 615 | DNGE2008R5 |



Sivuseinälevy, SPME

- Kuvaus:** MCSE/MCDE kaappien sivujen peittämiseen. Varustettu johtavalla tiivisteellä, joka tuottaa sekä EMC että IP-suojauksen.
- Materiaali:** 1,5 mm sinkitty teräs.
- Pintakäsittely:** Pulverimaalaus RAL 7035, vain ulkopinnat.
- Kotelointiluokka:** IP 54 | TYPE 12.
- Pakkaus koko:** 2 seinälevyä asennustarvikkeineen.

| Kotelolle | | Osa nro. |
|-----------|-----|------------|
| K | S | |
| 2000 | 600 | SPME2006R5 |
| 2000 | 800 | SPME2008R5 |

Muut koot kysyttäessä.



Erotuslevy, SPD EMC

- Kuvaus:** Erottaa kaksi rivitettyä kaappia. EMI erotukseen käytettävä SPDEG tiivistetty.
- Materiaali:** 1.5 mm sinkitty teräs.
- Pakkaus koko:** 1 kpl.
- Asennus suositus:** Asentaessasi käytä CCJ.

| Osa nro. |
|----------|
| SPD2006 |
| SPD2008 |



Väliseinän kiinnike, CCJ

| | |
|----------------------|---|
| Kuvaus: | Asennetaan kaapin runkoprofiiliin. Voidaan käyttää sekä pysty- että vaakarunkoprofilissa. |
| Materiaali: | 3 mm sinkitty teräslevy. |
| Pakkaus koko: | 6 kiinnikettä asennustarvikkeineen. |

Osa nro.

CCJ06



Tiiviste EMC-suojaukseen, SPDEG

| | |
|--------------------------|--|
| Kuvaus: | EMC-suojatun osaston saamiseksi rivitettyyn kaappiin yhdessä erotuslevyn SPD kanssa. |
| Materiaali: | Polyuretaanivaahto johtavalla pinnoitteella (UL94HB). |
| Kotelointiluokka: | IP 43 TYPE 1. |
| Pakkaus koko: | 6 m. |

Osa nro.

SPDEG01



Lattiakaapit EMC

Lisätarvikkeet

EMC-suodatintuulettimet, EFE

Kuvaus: Suodatintuuletin EMC-ominaisuuksin. Erityinen EMC-verkko ja rst-kontaktiliuskat takaavat hyvän kontaktin koteloon. Kiinnitysaukon pinta pitää olla puhtas. maaliton. Pitkän käyttöikä.

Hyväksynät: CE, GOST, UR, cUL.

Materiaali: Muovi, UL 94-V0. EMC-verkko: ruostumaton teräs, kontaktiliuskat.

Pakkaus koko: 1 tuuletin suodattimella.

230 VAC, 50/60 Hz

| Esteetön ilmavirta (m³/h) | EFE+EFAE Ilman virtaus (mÅ³/h) | Suodatinmatto (EN779) | Suodatusteho (%) | Käyttöikä L10 (40°C) (h) | Laakerit | Osa nro. |
|---------------------------|--------------------------------|-----------------------|------------------|--------------------------|--------------|----------|
| 61/70 | 44/52 | G4 | >90 | 37.500 | Liukulaakeri | EFE200R5 |
| 110/125 | 82/93 | G4 | >90 | 37.500 | Liukulaakeri | EFE220R5 |
| 156/171 | 116/127 | G4 | >90 | 40.000 | Kuulalaakeri | EFE250R5 |
| 256/292 | 231/265 | G4 | >90 | 40.000 | Kuulalaakeri | EFE300R5 |
| 480/480 | 370/370 | G3 | 80-90 | 40.000 | Kuulalaakeri | EFE500R5 |
| 640/653 | 445/445 | G3 | 80-90 | 40.000 | Kuulalaakeri | EFE600R5 |
| 845/875 | 560/625 | G3 | 80-90 | 40.000 | Kuulalaakeri | EFE700R5 |

230 VAC, 50/60 Hz

| Ääni (dB) | IP | Asennusaukko (mm) | Paino (kg) | Liitäntä | Virta (A) | Teho/W | Sulake (A) | Osa nro. |
|-----------|----|-------------------|------------|-------------|-----------|---------|------------|----------|
| 44 | 54 | 126,5 x 126,5 | 0.80 | Riviliitin | 0.12/0.18 | 19/18 | 6 | EFE200R5 |
| 40 | 54 | 178 x 178 | 1.05 | Riviliitin | 0.12/0.18 | 19/18 | 6 | EFE220R5 |
| 40 | 54 | 224 x 224 | 1.45 | Jousityyppi | 0.12/0.10 | 18/17 | 6 | EFE250R5 |
| 42 | 54 | 224 x 224 | 1.90 | Jousityyppi | 0.32/0.26 | 45/39 | 6 | EFE300R5 |
| 54 | 54 | 292 x 292 | 3.85 | Jousityyppi | 0.35/0.45 | 80/100 | 6 | EFE500R5 |
| 63 | 54 | 292 x 292 | 4.05 | Jousityyppi | 0.53/0.72 | 120/160 | 6 | EFE600R5 |
| 66 | 54 | 292 x 292 | 4.50 | Jousityyppi | 0.62/0.86 | 140/197 | 6 | EFE700R5 |

IP55 pyydettäessä.



EMC poistosuodatin, EFAE

Kuvaus: Sopiva erityisiin EMC-kaappeihin. Kaapin aukon reunapinnan on oltava tasainen ja maaliton, jotta kontakti olisi aukoton.

Materiaali: Kestomuovi, itsestään sammuva normin UL94-V0 mukainen.

Hyväksynät: CE, GOST, UR, cUL.

Kotelointiluokka: Vakio IP 54.

Pakkaus koko: 1 suodatin koteloiineen.

| Suodatinmatto (EN779) | Suodatusteho (%) | Aukon koko | Syvyys | Osa nro. |
|-----------------------|------------------|---------------|--------|---------------|
| G4 | >90 | 126.5 x 126.5 | 26 | EFAE200R5 |
| G4 | >90 | 178 x 178 | 34 | EFAE220R5 |
| G4 | >90 | 224 x 224 | 38 | EFAE250-300R5 |
| G3 | >90 | 292 x 292 | 39 | EFAE500-700R5 |

IP55 pyydettäessä.



Pohjalevy tuuletusaukoin, CVB EMC

- Kuvaus:** Kolmiosiset pohjalevyt Voidaan käyttää yhdessä tuulettavien sokkeleiden PV kanssa 33% tuuletus.
- Materiaali:** 1,5 mm rei'itetty sinkitty teräs.
- Pakkaus koko:** 3 kpl asennustarvikkeineen.
- Asennussuositus:** Käytetään yhdessä tuuletusaukoin varustetun sokkeleiden PV kanssa.

| Kotelolle | | |
|-----------|-----|----------|
| L | S | Osa nro. |
| 800 | 600 | CVB0806 |
| 800 | 800 | CVB0808 |



Kaapelien sisäänviennin ja pohjalevyn EMC-tiiviste, BGE

- Kuvaus:** Kotelon pohja on tiivistetty pohja-aukon reunaan kiinnitettyä tarratiivisteellä. Kaapelit tiivistetään lisäämällä vaahtomuovitarraa pohjalevyjen väliin. Vaahtomuovin elastisuus ja määrä varmistaa pitävän tiivistyksen useimpien kaapeleiden ympärille. Sähköä johtava lisäaines tuottaa hyvän kontaktin estäen sähkömagneettisen säteilyn kulun.
- Pakkaus koko:** 2 m EMC-tarratiiviste kaapelien sisäänviennille. Tilaa 1600 mm leveille kotelolle 2 tiivistyssarjaa.

| Osa nro. |
|----------|
| BGE01 |



EMC-kytketty pohjalevy, CBPE

- Kuvaus:** Korvaa kaksi osaa vakion kolme- tai neliosaisen pohjalevyn osista. T-pääpiikkisten EMI-kampojen ansiosta, EMI-kaapelit voidaan maadoittaa suoraan pohjalevyyn, jolloin faradyn häkki säilyy täysin eheänä.
- Materiaali:** 1,5 mm sinkitty teräs.
- Pakkaus koko:** 2 kpl EMI-tiivistein ja asennustarvikkein.

| Kotelolle | | |
|-----------|-----|----------|
| L | S | Osa nro. |
| 600 | 600 | CBPE0606 |
| 600 | 800 | CBPE0608 |
| 800 | 600 | CBPE0806 |
| 800 | 800 | CBPE0808 |

